

LED  
SOLUTIONS  
2020

#### **TECHNISCHE ANGABEN | TECHNICAL INFORMATION**

Die technischen Angaben in diesem Katalog entsprechen dem Stand bei Drucklegung und sind nach bestem Wissen ermittelt worden. Dennoch behalten wir uns Irrtümer und Druckfehler vor. Die Angaben dienen der näheren Artikelbeschreibung, sind jedoch keine zugesicherten Eigenschaften nach §459 BGB, wenn sie nicht ausdrücklich als solche bezeichnet werden.

The technical information in this catalogue is correct at the time of printing and has been determined with greatest care. All rights reserved including errors in content and misprints. The information given is for description of the product, but is not a guaranteed feature according to §459 BGB (German Civil Code), if not explicitly indicated as such.

#### **ÄNDERUNGEN | MODIFICATION**

Änderungen zu Gunsten des technischen Fortschritts bzw. Anpassungen an geänderte Normen oder Vorschriften bleiben vorbehalten.

Modifications due to technical progress or due to changed statutory requirements are reserved.

#### **FOTOS UND STRICHZEICHNUNGEN | PHOTOS AND DRAWINGS**

Fotos und Strichzeichnungen in diesem Katalog sind Ausführungsbeispiele und nicht verbindlich für die Ausführung bei Lieferung.

Photos and drawings in this catalogue are examples and not binding for the finished product at delivery.



Die Rohstoffe des verwendeten Papierses stammen aus nachhaltiger, zertifizierter Forstwirtschaft mit lückenloser Kontrolle.

© 2019, gedruckt in Deutschland

The raw materials used for this paper come from sustainable, certified forestry.

© 2019, printed in Germany



QUALITY.



KNOWLEDGE.

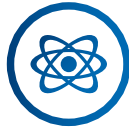

INNOVATION.



FLEXIBILITY.



DEDICATION.



SINCE 1931

**Barthelme**  
LED Solutions

# INHALT

# CONTENTS

## 00 INTRO

INHALT   CONTENT	04
BARTHELME LED-LICHTSYSTEME   BARTHELME LED LIGHT SYSTEMS	08
VORWORT   FOREWORD	10
BARTHELME WELT   BARTHELME WORLD	12
FERTIGUNG   PRODUCTION	14
SHOWTIME	16
INTERNET	18
SOCIAL MEDIA	19

## 01 IP-GESCHÜTZTE LICHTLINIEN | IP PROTECTED LIGHT LINES

AQUALUC ÜBERSICHT   AQUALUC OVERVIEW	26
MAX. BAUBARE LANGE   MAX. BUILD LENGTH	29
AQUALUC BESTELLNUMMER   AQUALUC ORDER CODE	30

### IP-GESCHÜTZTE, STARRE LICHTLINIE | IP PROTECTED RIGID LIGHT LINE

<b>NEW</b> AQUALUC SOLID MONOCHROME BRIGHT	34
AQUALUC SOLID MONOCHROME HIGH BRIGHTNESS	34

AQUALUC S:OLID RGB	36
AQUALUC S:OLID RGBW	36

### IP-GESCHÜTZTE, FLEXIBLE LICHTLINIEN | IP PROTECTED, FLEXIBLE LIGHT LINES

AQUALUC MINI	
AQUALUC MINI STANDARD CLEAR	38
AQUALUC MINI STANDARD FROSTED	38
AQUALUC MINI BRIGHT CLEAR	40
AQUALUC MINI BRIGHT FROSTED	40
AQUALUC MINI HIGH BRIGHTNESS CLEAR	42
AQUALUC MINI HIGH BRIGHTNESS FROSTED	42
AQUALUC MINI RGB CLEAR	44
<b>NEW</b> AQUALUC MINI RGB FROSTED	44

AQUALUC W:AVE	
AQUALUC W:AVE BRIGHT	46
AQUALUC W:AVE HIGH BRIGHTNESS	46
AQUALUC W:AVE RGB	48
AQUALUC W:AVE RGBW	48
AQUALUC W:AVE PIXEL	52

AQUALUC C:URVE	
AQUALUC C:URVE MINI	54
AQUALUC C:URVE STANDARD	56
AQUALUC C:URVE BRIGHT	56
AQUALUC C:URVE HIGH BRIGHTNESS	58
AQUALUC C:URVE WIDE	60
AQUALUC C:URVE RGB	62
AQUALUC C:URVE RGBW	62

AQUALUC C:URVE PIXEL	64
AQUALUC C:USTOM MADE	66
AQUALUC BESTELLNUMMER   AQUALUC ORDER CODE	30
AQUALUC ZUBEHÖR   AQUALUC ACCESSORIES	68
AQUALUC MATERIALTESTERGEBNISSE   AQUALUC MATERIAL TEST RESULTS	373

## 02 LEUCHTEN | LUMINAIRES

<b>FASSADENBELEUCHTUNG   FACADE LUMINAIRES</b>	
BERGAMO HP WEISS   WHITE	76
BERGAMO HP RGB	78
BERGAMO HP RGBW	80
BERGAMO HP ZUBEHÖR   BERGAMO HP ACCESSORIES	83

### AUFBAULEUCHTEN (AUSSENBEREICH) | SURFACE-MOUNTED LUMINAIRES (OUTDOORS)

VERONA 1.2R	94
VERONA 1.2R HCM	96
VERONA R MIDI	98
VERONA R MIDI HCM	100

### EINBAULEUCHTEN (AUSSENBEREICH) | RECESSED LUMINAIRES (OUTDOORS)

<b>LINEARE BODENEINBAULEUCHTE   INGROUND LINEAR LUMINAIRE</b>	90
PISA 1.2	102
PISA 1.2 HCM	104
PISA 1.2 HF	106ff
PISA 1.2 HF-HCM	106ff
PISA 1.2 DOWNLIGHT	106ff
PISA 1.2 DOWNLIGHT HCM	106ff
PISA MIDI	110
PISA MIDI HCM	112
PISA ACCENT	114

### PENDELLEUCHTEN (INNENBEREICH) | PENDANT LUMINAIRES (INDOORS)

<b>NEW</b> MESSINA 4050-P	84
---------------------------	----

### AUFBAULEUCHTEN (INNENBEREICH) | SURFACE-MOUNTED LUMINAIRES (INDOORS)

<b>NEW</b> MESSINA 4050-S	86
<b>NEW</b> MARSALA 6075-S	88
<b>MERANO SAUNA-LINEARLEUCHTE   LINEAR LUMINAIRE</b>	92
TRIESTE CONTROLLED WHITE	120
BARI	122

### EINBAULEUCHTEN (INNENBEREICH) | RECESSED LUMINAIRES (INDOORS)

<b>NEW</b> CEVO	116
-----------------	-----

<b>NEW</b> CETO	118
TREVISO CONTROLLED WHITE	120
PESCARA	124
TRIENT	126
MODENA	128
MODENA EINBAURAHMEN   MOUNTING FRAMES	130
<b>LIGHT PANELS</b>	
NEPTUN	131
KRONOS	132
MARS	133

## 03 KUNDENSPEZIFISCHE LINEARE LEUCHTEN | CUSTOMISED LINEAR LUMINAIRES

134

## 04 LED-STREIFEN | LED STRIPS

LEDLIGHT FLEX VORTEILE   BENEFITS	152
LEDLIGHT FLEX TYPENSCHLUSSEL   PRODUCT CODE	153
LEDLIGHT FLEX AUF EINEN BLICK   AT A GLANCE	154
LEDLIGHT FLEX MAX EINSPEISELÄNGEN   MAX. IN-FEED LENGTHS	156
MUSTERKOFFER LED-STREIFEN   LED STRIPS SAMPLE CASE	157
<b>VIBRANT SERIE   VIBRANT SERIES</b>	158
LEDLIGHT FLEX 08 8 VIBRANT 2000	162
<b>PROFESSIONAL SERIE   PROFESSIONAL SERIES</b>	164
LEDLIGHT FLEX 12 8p PROFESSIONAL 700	168
LEDLIGHT FLEX 08 8 PROFESSIONAL 1000	169
LEDLIGHT FLEX 12 8p PROFESSIONAL 2000	170
LEDLIGHT FLEX 08 8 PROFESSIONAL 3000	171
<b>HIGH EFFICIENCY SERIE   HIGH EFFICIENCY SERIES</b>	172
LEDLIGHT FLEX 10 8 ULTRA HIGH EFFICIENCY 2000	176
LEDLIGHT FLEX 08 8 HIGH EFFICIENCY	177
LEDLIGHT FLEX 08 8 HIGH EFFICIENCY PLUS	178
LEDLIGHT FLEX 08 8 HIGH EFFICIENCY PRO	179
LEDLIGHT FLEX 12 8p HIGH EFFICIENCY	180
LEDLIGHT FLEX 12 8p HIGH EFFICIENCY PLUS	181
LEDLIGHT FLEX 12 8p HIGH EFFICIENCY PLUS IP 66-MFC	182
LEDLIGHT FLEX 12 8p HIGH EFFICIENCY PRO	183
LEDLIGHT FLEX 24 8p HIGH EFFICIENCY	184
LEDLIGHT FLEX 24 8p HIGH EFFICIENCY PLUS	185
LEDLIGHT FLEX 24 8p HIGH EFFICIENCY PRO	186

<b>STANDARD SERIE   STANDARD SERIES</b>	188	<b>DIENSTLEISTUNG: ANSCHLUSSFERTIG KONFEKTIONIERT   SERVICE:</b>	
LEDLIGHT FLEX 16 8p STANDARD 500	192	ASSEMBLED READY FOR CONNECTION	245
LEDLIGHT FLEX 16 8p STANDARD 1000	193	<b>WEITERES ZUBEHÖR   FURTHER ACCESSORIES</b>	246
LEDLIGHT FLEX 08 8 STANDARD 1500	194		
LEDLIGHT FLEX 08 8 STANDARD 2000	195		
<b>NEW</b> LEDLIGHT FLEX 08 10 STANDARD 3000	196		
<b>NEW</b> LEDLIGHT FLEX 16 10 STANDARD RGB	197		
<b>STANDARD IP 66-MFC SERIE   STANDARD IP 66-MFC SERIES</b>	198	<b>05 PROFILE   PROFILES</b>	
LEDLIGHT FLEX 16 8p STANDARD 500 IP 66-MFC	202	MASSZEICHNUNGEN   DIMENSION DRAWINGS	252
LEDLIGHT FLEX 16 8p STANDARD 1000 IP 66-MFC	203	INDIVIDUELLE VEREDELUNG   INDIVIDUAL FINISHING	261
LEDLIGHT FLEX 08 8 STANDARD 1500 IP 66-MFC	204	<b>AUFPUTZPROFILE [WAND/DECKE]   SURFACE-MOUNTED PROFILES [WALL/CEILING]</b>	
LEDLIGHT FLEX 08 8 STANDARD 2000 IP 66-MFC	205	BARDOLINO MINI	262
<b>NEW</b> LEDLIGHT FLEX 08 10 STANDARD 3000 IP 66-MFC	206	BARDOLINO R MINI	264
<b>NEW</b> LEDLIGHT FLEX 16 10 STANDARD RGB IP 66-MFC	207	BARDOLINO FLACH   FLAT	266
		BARDOLINO HOCH   HIGH	268
<b>CONTROLLED WHITE SERIE   CONTROLLED WHITE SERIES</b>	208	BARDOLINO EDELSTAHL 1.4404   STAINLESS STEEL 1.4404	270
LEDLIGHT FLEX 15 8p CONTROLLED WHITE 2000	212	BARDOLINO H	274
<b>NEW</b> LEDLIGHT FLEX 15 8p CONTROLLED WHITE 3000	213	BARDOLINO ANGOLO	276
LEDLIGHT FLEX 15 8p CONTROLLED WHITE 4000	214	BARDOLINO MURO	278
		BARDOLINO WALLLIGHT 2.0	280
<b>COLOR SERIE   COLOR SERIES</b>	216	GARGANO	284
LEDLIGHT FLEX 08 8 COLOR – GRÜN   GREEN	220	PINO HP	286
LEDLIGHT FLEX 14 8p COLOR – GRÜN   GREEN	221	GARLIANO	288
LEDLIGHT FLEX 08 8 COLOR – BLAU   BLUE	220	GARLIANO FLEX	290
LEDLIGHT FLEX 14 8p COLOR – BLAU   BLUE	221	CATANIA ANGOLO 3030	292
LEDLIGHT FLEX 08 8 COLOR – ROT   RED	222	CATANIA 3030	294
LEDLIGHT FLEX 12 8p COLOR – ROT   RED	223	CATANIA 3030 BLACKLINE	298
LEDLIGHT FLEX 08 8 COLOR – AMBER	222	CATANIA 3060	302
LEDLIGHT FLEX 12 8p COLOR – AMBER	223	CATANIA 3060 BLACKLINE	304
LEDLIGHT FLEX 15 8p RGB	224	CATANIA 3060 DUO	306
LEDLIGHT FLEX 25 8p RGB	225	CATANIA 4040	308
LEDLIGHT FLEX 16 10 RGBW	226	CATANIA 4050	310
LEDLIGHT FLEX 16 10 RGBA	226	CATANIA 6075	312
		CATANIA 8090	316
<b>SPECIAL EDITION SERIE   SPECIAL EDITION SERIES</b>	228	<b>BODENEINBAUPROFILE   GROUND PROFILES</b>	
LEDLIGHT FLEX 08 4 SLIM	232	BARDOLINO FLACH   FLAT	266
LEDLIGHT FLEX 12 8p SMALL CUT	233	BARDOLINO HOCH   HIGH	268
		BARDOLINO T	272
<b>48 V SERIE   48 V SERIES</b>	234	CATANIA 3030 T	300
LEDLIGHT FLEX 12 8p 48 V 1000	238	BARDOLINO H	274
LEDLIGHT FLEX 12 8p 48 V 2000	239	BARDOLINO SCALA UPLIGHT   DOWNLIGHT	282
LEDLIGHT FLEX ON DEMAND	240	<b>EINBAUPROFILE [WAND/DECKE]   RECESSED PROFILES [WALL/CEILING]</b>	
<b>ZUBEHÖR   ACCESSORIES</b>		BARDOLINO T	272
LED-STECKVERBINDER		CATANIA 3030 T	300
LED PLUG-IN SYSTEM	242	CATANIA 6075 T	314
ESD-SCHUTZ   ESD PROTECTION	243	CATANIA 30 UP	322
VORKONFEKTIONIERTE KABEL		CATANIA 30 TB	326
PRE-ASSEMBLED CABLES	244	<b>NEW</b> PALERMO BE	318
KABEL   CABLES	245	LUGANO	330

<b>LEUCHTENPROFILE   LUMINAIRE PROFILES</b>	
BARDOLINO H	274
GARGANO	284
PINO HP	286
GARLIANO	288
CATANIA ANGOLO 3030	292
CATANIA 3030	294
CATANIA 3030 BLACKLINE	298
CATANIA 3060	302
CATANIA 3060 BLACKLINE	304
CATANIA 3060 DUO	306
CATANIA 4040	308
CATANIA 4050	310
CATANIA 6075	312
CATANIA 8090	316
<b>EDELSTAHLPROFILE   STAINLESS STEEL PROFILES</b>	
BARDOLINO EDELSTAHL 1.4404   BARDOLINO STAINLESS STEEL 1.4404	270
<b>WEITERE PROFILE AUF ANFRAGE   FURTHER PROFILES ON REQUEST</b>	334
<b>MUSTERKOFFER   PROFILE SAMPLE CASE</b>	335

## 06 STEUERUNGEN | CONTROLLER

<b>CASAMBI</b>	
CHROMOFLEX CASAMBI	340
<b>KNX</b>	
CHROMOFLEX PRO KNX STRIPE CV	342
CHROMOFLEX PRO KNX HUTSCHIENE CV   DIN RAIL CV	342
CHROMOFLEX PRO KNX I350 - I1050 CC	342
<b>DALI</b>	
CHROMOFLEX PRO DALI STRIPE CV	344
CHROMOFLEX PRO DALI I350 - I700 CC	344
CHROMOFLEX PRO DALI DT8 STRIPE CV	344
<b>BLUETOOTH</b>	
 STRIPMAX MONOCHROME	346
 STRIPMAX RGBW	346
<b>PWM REPEATER</b>	347

## 07 NETZTEILE & KONVERTER | POWER SUPPLIES & CONVERTER

<b>NETZTEILE 24 V DC / CV   POWER SUPPLIES 24 V DC / CV</b>	352
<b>NETZTEILE 48 V DC / CV   POWER SUPPLIES 48 V DC / CV</b>	354

<b>NETZTEILE 12 V DC / CV   POWER SUPPLIES 12 V DC / CV</b>	355
<b>EINSCHALTSTROMBEGRENZER   INRUSH-CURRENT LIMITER</b>	357
<b>ÜBERSpannungSSCHUTZ   SURGE PROTECTION</b>	357
<b>DC-DC-WANDLER   DC-DC CONVERTERS</b>	357
<b>SICHERUNGSHALTER   FUZE CARRIERS</b>	357
<b>NETZANSCHLUSSSTECKER   MAIN PLUGS</b>	357
<b>KONVERTER CV / CC   CONVERTERS CV / CC</b>	358
<b>POWER-LED-KONVERTER CC 350 MA   POWER LED CONVERTERS CC 350 MA</b>	359
<b>POWER-LED-KONVERTER CC 700 MA   POWER LED CONVERTERS CC 700 MA</b>	360
<b>KONVERTER AUSGANGSSTROM EINSTELLBAR   CONVERTERS OUTPUT CURRENT SWITCHABLE</b>	361

## 08 ANHANG | APPENDIX

<b>ERKLÄRENDE SYMBOLE   ILLUSTRATIVE SYMBOLS</b>	363
<b>PLANUNGSSICHERHEIT IN DER LED-BELEUCHTUNG   PLANNING RELIABILITY IN LED LIGHTING</b>	364
<b>ESD-SCHUTZ   ESD PROTECTION</b>	364
<b>HOMOGENES LEUCHTBILD   HOMOGENEOUS LIGHT EMISSION</b>	365
<b>LÄNGENAUSDEHNUNG BEI TEMPERATURÄNDERUNG   LINEAR EXTENSION WITH TEMPERATURE VARIATIONS</b>	365
<b>METHODEN ZUR BESTIMMUNG DER FARBWIEDERGABE UND LICHTQUALITÄT   METHODS FOR DETERMINING COLOR RENDERING AND QUALITY OF LIGHT</b>	366
<b>VERARBEITUNGSHINWEISE LED-STREIFEN   PROCESSING NOTES LED STRIPS</b>	368
<b>BARTHELME LEDLIGHT FLEX IP 66-MFC</b>	371
<b>FARBTEMPERATURTOLERANZEN   COLOR TEMPERATURE TOLERANCES</b>	372
<b>PRÜFUNG DURCH TÜV RHEINLAND   TESTS BY TÜV RHEINLAND</b>	372
<b>AQUALUC MATERIALTESTERGEBNISSE   AQUALUC MATERIAL TEST RESULTS</b>	373
<b>INDEX</b>	374
<b>KONTAKTE   CONTACTS</b>	384

# BARTHELME LED-LICHTSYSTEME

WISSENSWERTES AUF EINEN BLICK.

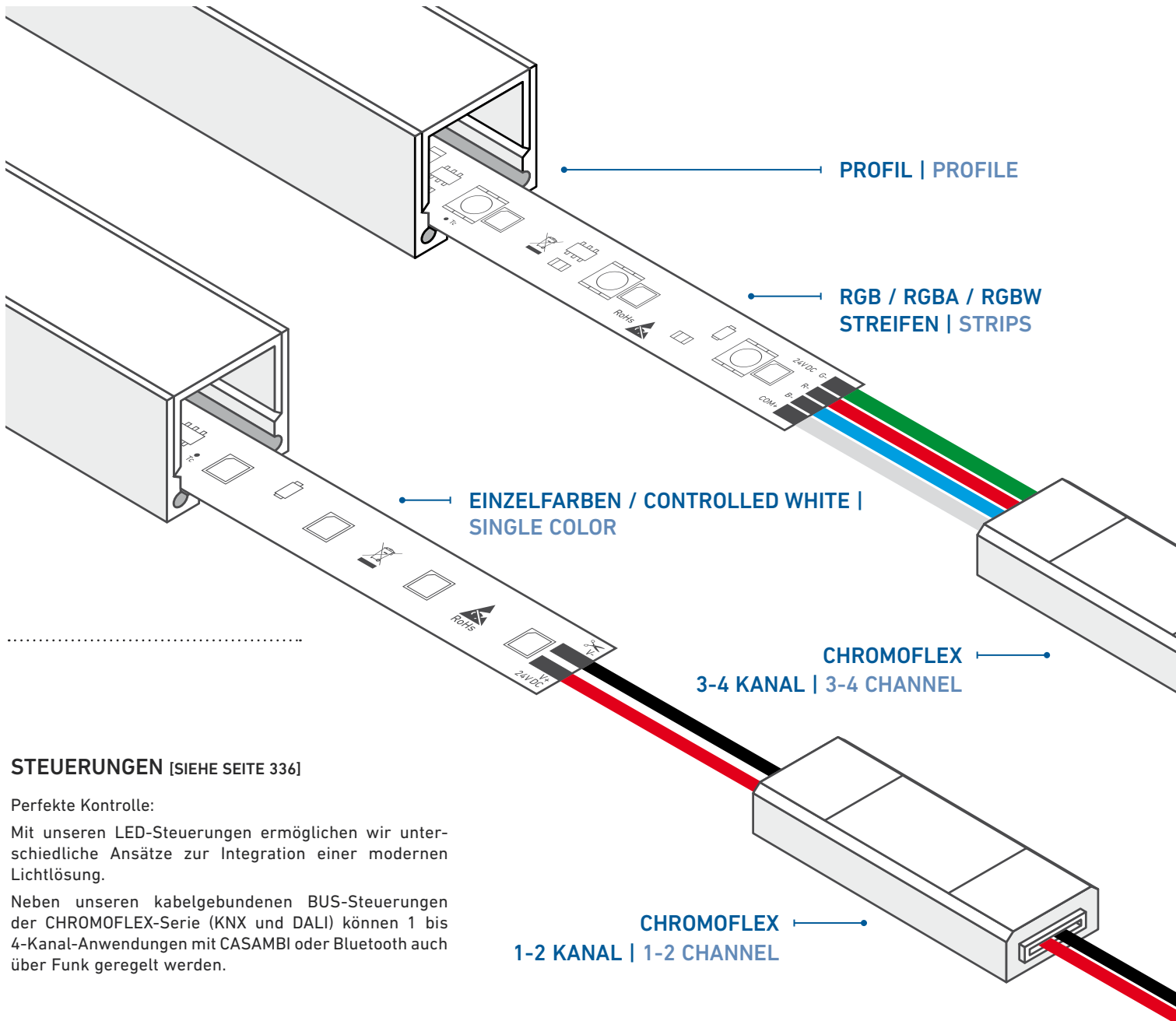

## STEUERUNGEN [SIEHE SEITE 336]

Perfekte Kontrolle:

Mit unseren LED-Steuerungen ermöglichen wir unterschiedliche Ansätze zur Integration einer modernen Lichtlösung.

Neben unseren kabelgebundenen BUS-Steuerungen der CHROMOFLEX-Serie (KNX und DALI) können 1 bis 4-Kanal-Anwendungen mit CASAMBI oder Bluetooth auch über Funk geregelt werden.

## CONTROLLERS [SEE PAGE 336]

Perfect control:

With our LED controls, we enable different approaches to the integration of a modern lighting solution.

In addition to our wired BUS controllers of the CHROMOFLEX series (KNX and DALI), 1 to 4 channel applications can also be controlled wirelessly with CASAMBI or Bluetooth.

NETZTEIL |  
POWER SUPPLY UNIT



# BARTHELME

## LED LIGHT SYSTEMS

### INTERESTING FACTS AT A GLANCE

#### PROFILE [SIEHE SEITE 248]

LED-Profile nach Maß: Alle LED-Profile von Barthelme sind aus hochwertigem Aluminium gefertigt und in individuellen Längen bis zu 5.030 mm erhältlich. Sie bieten eine effektive Wärmeableitung sowie einen optimalen Schutz gegen äußere Einflüsse.

#### Wie erreichen Sie ein homogenes Lichtbild?

In Verbindung mit einer opalen Abdeckung können Sie ein homogenes Lichtbild erhalten. Dabei kommt es auf den Abstand zwischen den LEDs und der Abdeckung an. Als Faustformel gilt:

**Abstand LEDs zueinander < Abstand LEDs zur opalen Abdeckung**

#### PROFILES [SEE PAGE 248]

Custom-made LED profiles: All LED profiles from Barthelme are made of high-quality aluminium and available in individual lengths up to 5,030 mm. They offer effective heat dissipation and optimum protection against external influences.

#### How do you achieve a homogeneous light effect?

In conjunction with an opal cover, you can obtain a homogeneous light effect. This depends on the distance between the LEDs and the cover. As a rule of thumb:

**Distance LEDs relative to each other < Distance LEDs to opal cover**

#### LED-STREIFEN [SIEHE SEITE 148]

Für jedes Projekt das ideale Licht: Barthelme LEDlight flex LED-Streifen sind in verschiedenen Weißtönen und Farbvarianten erhältlich. Wählen Sie je nach Anforderung Lichtströme von über 6.000 lm/m.

Bitte beachten Sie die maximalen Einspeiselängen, die Sie dem folgenden Symbol entnehmen können:

#### LED STRIPS [SEE PAGE 148]

The ideal light for every project: LEDlight flex LED strips are available in a range of white tone and color versions. Choose luminous fluxes of more than 6,000 lm/m depending on your requirements.

Please note the maximum feed-in lengths, which can be taken from the following symbol:

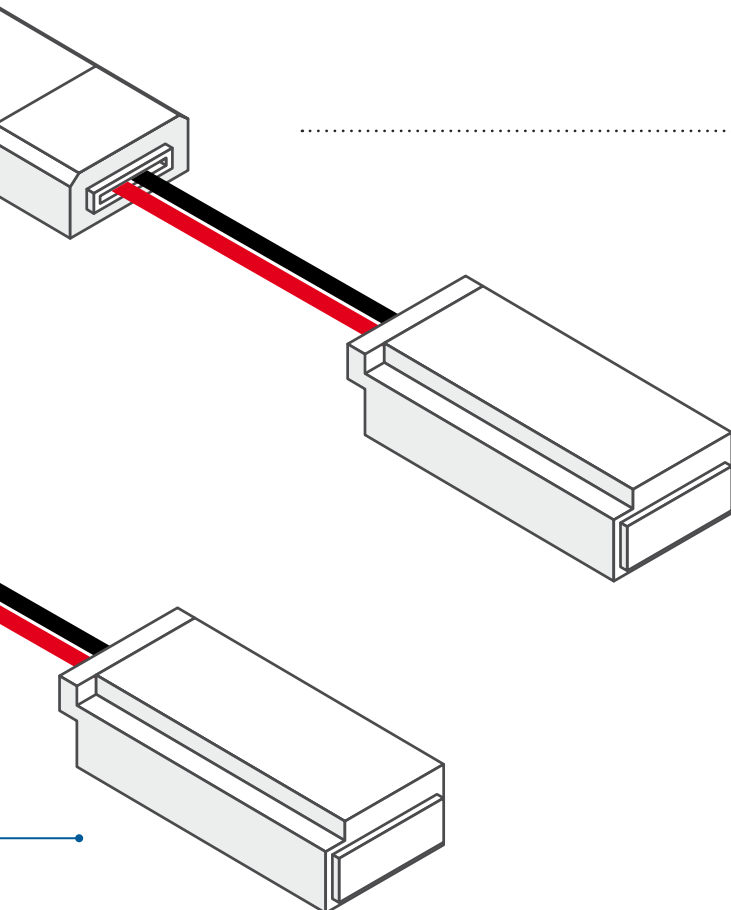
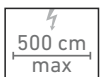

#### NETZTEILE [SIEHE SEITE 348]

Sicherer Betrieb: Durch unsere Auswahl an hochwertigen Netzteilen und Konvertern können Sie Ihre LED-Leuchte zuverlässig und dauerhaft betreiben. Welche Leistung benötigt wird, können sie einfach mit folgender Faustformel ermitteln.

**Anzahl Cuts x Leistung eines Cuts = benötigte Leistung.**

Wir empfehlen Ihnen, ein Netzteil mit einer 20 % höheren Leistung, als die tatsächlich benötigte Leistung zu wählen. Dadurch hat das Netzteil genug Reserven, um Spannungsspitzen zu kompensieren, was sich positiv auf die Lebensdauer des Systems auswirkt.

#### POWER SUPPLY UNITS [SEE PAGE 348]

Safe operation: With our selection of high-quality power supplies and converters, you can operate your LED luminaire reliably and durably. You can easily determine which power is required using the following rule of thumb.

**Number of cuts x power of a cut = required power.**

We recommend that you choose a power supply with 20 % more power than you actually need. As a result, the power supply unit has sufficient reserves to compensate voltage spikes, which has a positive effect on the service life of the system.



## LIEBE KUNDEN, GESCHÄTZTE PARTNER,

wenn Sie den Begriff „nachhaltig“ hören, kommt Ihnen wahrscheinlich zu allererst der Umwelt- oder Klimaschutz in den Sinn. Doch das ist nur ein Aspekt des Begriffs. Bei einer ganzheitlichen Betrachtung des Themas Nachhaltigkeit spielen auch wirtschaftliche Fragen und menschliche Bedürfnisse eine wichtige Rolle. Investitionen in die Zukunft müssen sich lohnen, die Lebensqualität soll steigen. Mit unseren Produkten vereinen wir diese Aspekte miteinander und schaffen für Sie nachhaltige LED-Beleuchtungslösungen von sehr hoher Güte: Energieeffizient, mit einer langen Lebensdauer und einer außergewöhnlichen Lichtqualität.

Uns ist es besonders wichtig, dass Licht auf Ihre individuellen Beleuchtungsaufgaben abgestimmt wird. Das Barthelme-Sortiment umfasst daher eine beachtliche Auswahl an LED-Komponenten mit umfangreichem Zubehör, Fertigluchten nach Ihren Vorgaben und vollvergossenen LED-Lichtlinien. In unserem Katalog finden Sie für nahezu jede Anwendung professionelle Produkte zur zielgerichteten Lichtplanung. Gerne setzen wir unser Know-how aus 88 Jahren Erfahrung in der Lichttechnik ein und beraten Sie vor und nach dem Kauf unserer Produkte bei Ihrem einzigartigen Projekt. Persönlich und unkompliziert.

Als unabhängiges Familienunternehmen stärken wir kontinuierlich unseren Hauptsitz in Nürnberg. Mit unserer Leuchtenproduktion, einem modernen Lichtlabor und einem 5.000 m<sup>2</sup> großen Logistikzentrum können wir flexibel auf Ihre individuellen Bedürfnisse eingehen und Ihnen immer Topqualität liefern.

Barthelme-Lösungen sind seit vielen Jahren erfolgreich in Innen- und Außenbereichen im Einsatz. Schaffen auch Sie unvergessliche Lichtmomente mit LED-Technik der nächsten Generation.

**Wir gehen weiter. Gehen Sie mit.**

## DEAR CUSTOMERS AND VALUED PARTNERS,

when you hear the term „sustainable“, the first thing that probably comes to mind is environmental or climate protection. But that's just one aspect of the term. In an holistic approach to sustainability, economic aspects and human needs also play an important role. Investments in the future must be worthwhile, the quality of life should improve. With our products, we combine these aspects and create sustainable LED lighting solutions of very high quality for you: energy-efficient, with a long service life and exceptional light quality.

It is especially important to us that light is customised to your individual lighting requirements. The Barthelme range therefore includes an extensive range of LED components with numerous accessories, tailor-made luminaires to your specifications and fully encapsulated LED light lines. In our catalogue you will find professional products for goal-oriented lighting planning for almost every application. With our 88 years of experience in lighting technology, we would be delighted to use our know-how to support you in your unique project before and after purchasing our products. In a personal and uncomplicated manner.

As an independent family business, we are continuously strengthening our capabilities at our headquarters in Nuremberg. With our in-house luminaire production, modern lighting laboratory and a 5,000 m<sup>2</sup> logistics centre, we can respond flexibly to your individual needs and always provide you with top quality.

Barthelme solutions have been installed successfully in indoor and outdoor areas for many years. You too can create unforgettable moments of light with next-generation LED technology.

**We continue to evolve — please join us.**

## NICOLA BARTHELME

GESCHÄFTSFÜHRERIN | MANAGING DIRECTOR

---

Mit Produkten von Barthelme entscheiden Sie sich für nachhaltige  
LED-Lösungen mit höchster Qualität.

Unser Licht ist eine Symbiose aus hochwertigen Materialien, geprüfter  
Elektronik, viel Leidenschaft und noch mehr Erfahrung.

**DAVON SIND WIR NICHT NUR ÜBERZEUGT, WIR STEHEN AUCH DAZU.**



With products from Barthelme you are choosing sustainable LED  
solutions of the highest quality.

Our light is a symbiosis of high-quality materials, tested technology,  
loads of enthusiasm and even more experience.

**WE ARE NOT ONLY CONVINCED OF THIS, WE STAND BY IT.**

# IN IHRER WELT ZUHAUSE AT HOME IN YOUR WORLD

- 
- 1 MUSEEN UND THEATER | MUSEUMS AND THEATERS
- 2 INDUSTRIE | INDUSTRY
- 3 HANDEL | RETAIL
- 4 HOTEL UND GASTRONOMIE | HOTEL AND GASTRONOMY
- 5 WELLNESS UND SPA | WELLNESS AND SPA
- 6 MARITIM | MARITIME
- 7 GARTEN- UND LANDSCHAFTSBAU | GARDENING AND LANDSCAPING
- 8 WOHNEN | RESIDENTIAL
- 9 AUSSENBEREICH | OUTDOORS
- 10 UNTERWASSER | UNDERWATER



KONFIGURIEREN SIE IHRE IDEALE LICHTLÖSUNG ONLINE AUF  
CONFIGURE YOUR IDEAL LIGHTING SOLUTION ONLINE AT  
[HTTP://CONFIGURE.BARTHELME.DE](http://configure.barthelme.de)





# MADE IN GERMANY

Hingabe zum Produkt und Kundenservice sowie ein intensiver Austausch zwischen Entwicklung, Fertigung und Anwender sichern die hohen Qualitätsstandards, die Barthelme ansetzt.

Dedication to product and customer service together with an intensive interaction between development, production and end-user ensure the high quality standards for which Barthelme is renowned.

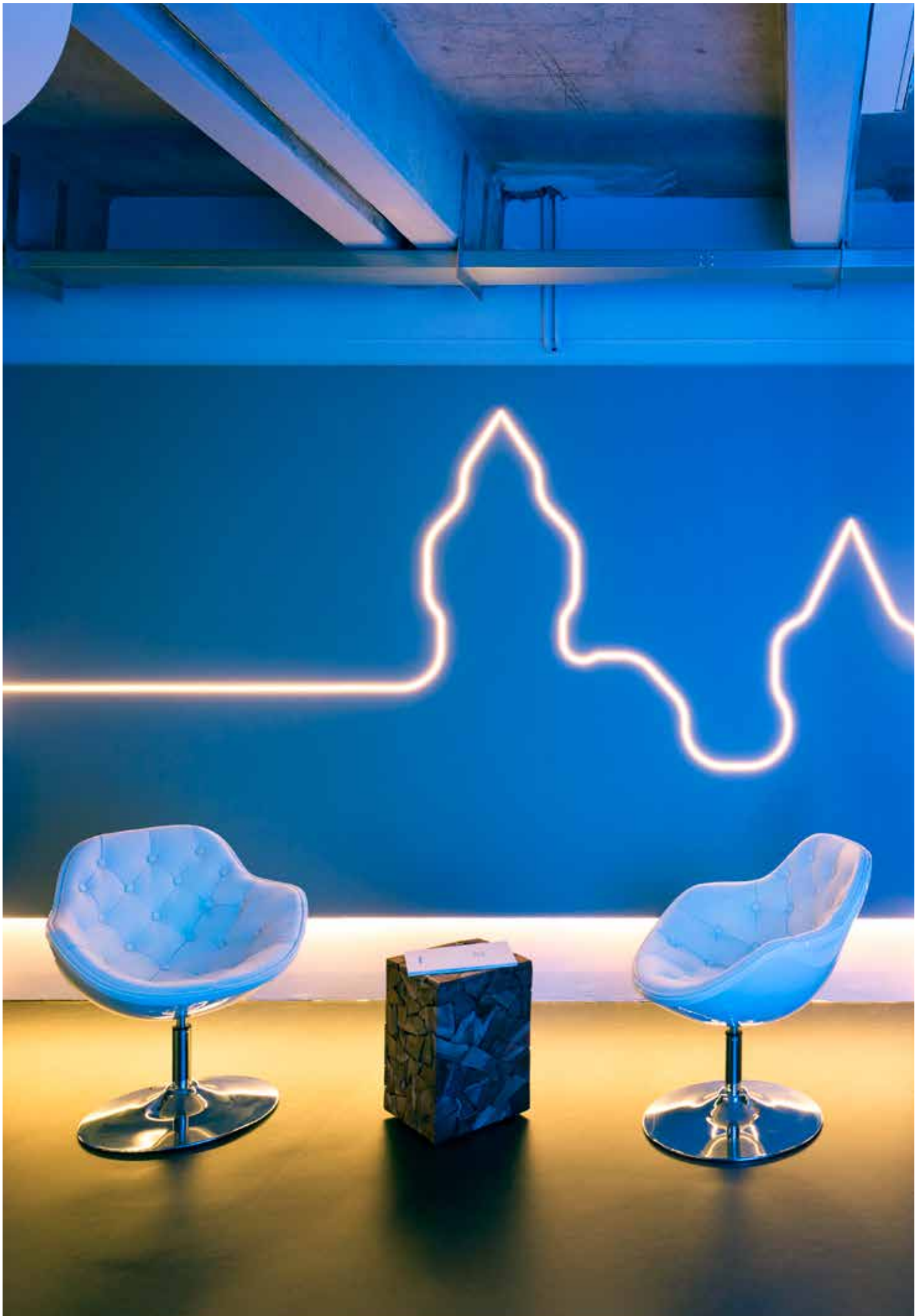





# SHOWTIME

Faszinierende Beleuchtungskonzepte und kreative LED-Lösungen für den Innen- und Außenbereich erleben Sie in unserem neuen Showroom oder auf unseren Messeständen hautnah. Lassen Sie sich inspirieren und besuchen Sie uns!

Fascinating lighting concepts and creative LED solutions for indoor and outdoor use can be experienced first-hand in our new showroom or at one of our exhibition stands. Visit us and be inspired!



Egal ob am Arbeitsplatz oder unterwegs: Auf unserer Webseite haben Sie immer vollen Zugriff auf technische Informationen und Neuigkeiten.

Whether at work or on the road: on our website you always have full access to technical information and news.

- » L<sup>2</sup>-Tool: Berechnungshilfe für die Leitungslänge in Abhängigkeit von der LED-Streifenlänge.
- » EULUMDAT-Dateien
- » Datenblätter
- » Anleitungen
- » Ausschreibungstexte
- » Software
- » Produktneuheiten
- » Messen und Veranstaltungen
- » Kontakte

- » L<sup>2</sup>-Tool: calculation assistance for cable length in relation to LED strip length.
- » EULUMDAT files
- » data sheets
- » instructions
- » specification texts
- » software
- » product innovations
- » trade shows and events
- » contacts

## Z.B. FARBSPEKTREN | E.G. COLOR SPECTRUM

FARBWIEDERGABEINDEX (CRI) | COLOR RENDERING INDEX (CRI)

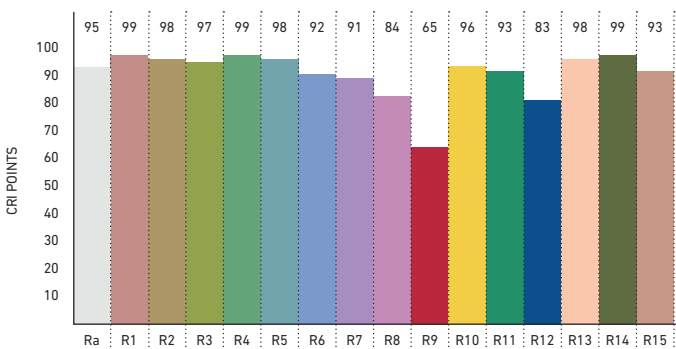

FARBQUALITÄTSSKALA (CQS) | COLOR QUALITY SCALE (CQS)

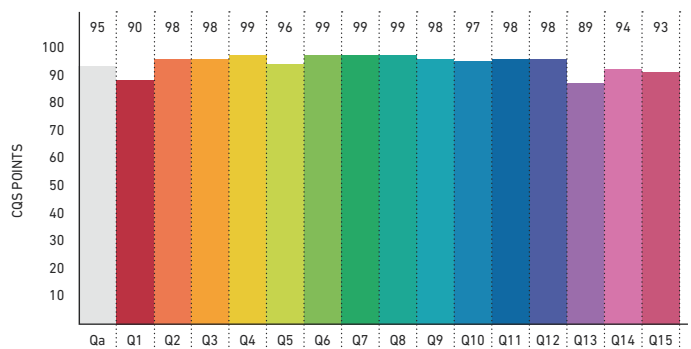

# SOCIAL MEDIA



.....

## STAY CONNECTED.

Neben unserer Homepage finden Sie uns auch in verschiedenen Social-Media-Kanälen. Folgen Sie uns und lassen Sie sich von außergewöhnlichen LED-Lösungen in verschiedenen Umgebungen inspirieren!

### NEWSLETTER ABONNIEREN

Abonnieren Sie jetzt unseren Newsletter, um aktuelle Informationen über Neuerscheinungen und Produktupdates, Veranstaltungen oder sonstige Aktionen zu erhalten.

Hier können Sie sich innerhalb von einer Minute registrieren:



<https://www.barthelme.de/content/de/newsletter.aspx>

In addition to our homepage you will also find us in various social media channels. Follow us and be inspired by extraordinary LED solutions in a variety of environments!

### SUBSCRIBE TO OUR NEWSLETTER

Subscribe to our newsletter to receive the latest information about new releases and product updates, events or other promotions.

Here you can register within one minute:



<https://www.barthelme.de/content/en/newsletter.aspx>

# IP-GESCHÜTZTE LED-LICHTLINIEN | IP PROTECTED LED LIGHT LINES

ELEMENTARE WIDERSTANDSFÄHIGKEIT.  
ELEMENTAL RESISTANCE.



---

Die vollvergossenen LED-Lichtlinien der AQUALUC-Serie zeichnen sich durch eine hervorragende Farbtreue aus, verfügen über eine effektive Wärmeableitung und trotzen auch in rauen Umgebungen äußeren Einflüssen. Sie sind je nach Ausführung kurven- oder wellenförmig biegsam und können an verschiedene architektonischen Gegebenheiten angepasst werden. Eine starre Variante ist darüber hinaus für den Einsatz unter Wasser geeignet. Durch einen speziell entwickelten Aufbau im Inneren der AQUALUC-Lichtlinien wird ein absolut homogenes Lichtbild auf der transluzenten, völlig ebenen Lichtaustrittsfläche erzeugt. Somit ist ein planer Einbau, ohne konvexe oder konkave Abstrahlung realisierbar.

The fully encapsulated LED light lines of the AQUALUC series are characterised by excellent colour fidelity, effective heat dissipation and withstand external influences even in harsh environments. Depending on the design, they can be bent in a curved or wave-like manner and can be adapted to various architectural conditions. A rigid version is also suitable for use under water. A specially developed structure inside the AQUALUC light lines creates an absolutely homogeneous light image on the translucent, completely flat light emission surface. This allows a flat installation without convex or concave emission.

---

<b>AQUALUC ÜBERSICHT   AQUALUC OVERVIEW</b>	<b>26</b>
<b>MAX. BAUBARE LANGE   MAX. BUILD LENGTH</b>	<b>29</b>
<b>AQUALUC BESTELLNUMMER   AQUALUC ORDER CODE</b>	<b>30</b>
<b>IP-GESCHÜTZTE, STARRE LICHTLINIE   IP PROTECTED RIGID LIGHT LINE</b>	
<b>NEW AQUALUC SOLID MONOCHROME BRIGHT</b>	<b>34</b>
<b>AQUALUC SOLID MONOCHROME HIGH BRIGHTNESS</b>	<b>34</b>
<b>AQUALUC S:OLID RGB</b>	<b>36</b>
<b>AQUALUC S:OLID RGBW</b>	<b>36</b>
<b>IP-GESCHÜTZTE, FLEXIBLE LICHTLINIEN   IP PROTECTED, FLEXIBLE LIGHT LINES</b>	
<b>AQUALUC MINI</b>	
AQUALUC mini STANDARD clear	38
AQUALUC mini STANDARD frosted	38
AQUALUC mini BRIGHT clear	40
AQUALUC mini BRIGHT frosted	40
AQUALUC mini HIGH BRIGHTNESS clear	42
AQUALUC mini HIGH BRIGHTNESS frosted	42
AQUALUC mini RGB clear	44
<b>NEW AQUALUC mini RGB frosted</b>	<b>44</b>
<b>AQUALUC W:AVE</b>	
AQUALUC W:AVE BRIGHT	46
AQUALUC W:AVE HIGH BRIGHTNESS	46
AQUALUC W:AVE RGB	48
AQUALUC W:AVE RGBW	48
AQUALUC W:AVE PIXEL	52
<b>AQUALUC C:URVE</b>	
AQUALUC C:URVE mini	54
AQUALUC C:URVE STANDARD	56
AQUALUC C:URVE BRIGHT	56
AQUALUC C:URVE HIGH BRIGHTNESS	58
AQUALUC C:URVE WIDE	60
AQUALUC C:URVE RGB	62
AQUALUC C:URVE RGBW	62
AQUALUC C:URVE PIXEL	64
<b>AQUALUC C:USTOM MADE</b>	<b>66</b>
<b>AQUALUC BESTELLNUMMER   AQUALUC ORDER CODE</b>	<b>30</b>
<b>AQUALUC ZUBEHÖR   AQUALUC ACCESSORIES</b>	<b>68</b>
<b>AQUALUC MATERIALTESTERGEBNISSE   AQUALUC MATERIAL TEST RESULTS</b>	<b>373</b>

---



Foto: Wind Tower, Hong Kong, Brighten Lighting Engineering Ltd., Fotografie: Hans Astrup



# IP-GESCHÜTZTE LED-LICHTLINIEN | IP-PROTECTED LED-LIGHT LINES

## » MADE IN GERMANY «

### TECHNISCHE HIGHLIGHTS

- » Reel-to-Reel Fertigung ermöglicht Produktionslängen ohne Bruchstellen
- » nur ein Bin je Lichtfarbe nach 3-Step-MacAdam für hervorragende Farbtreue und hohe Reproduzierbarkeit
- » hochwertige Infineon ICs zur Konstantstromregelung sorgen für gleichbleibende Helligkeit und korrekte Farbwiedergabe über die gesamte betreibbare Lichtlinie
- » Double Layer-FPC mit Platinen aus nicht recyceltem Kupfer, gewährleisten einen zuverlässigen Betrieb der Lichtlinien auch bei erhöhten Ta- und Tc-Werten
- » die Kombination von Polyurethan und keramischen Materialien ermöglicht den Schutz vor Feuchtigkeit bei sehr gutem Wärmemanagement und hoher Flexibilität des Kunststoffes
- » hohe UV-Beständigkeit ohne Vergilbung der Oberflächen

### TECHNICAL HIGHLIGHTS

- » reel-to-reel manufacturing enables production lengths without solder points
- » only one bin per light color after 3-Step-MacAdam for outstanding color fidelity and high reproducibility
- » high quality Infineon ICs for constant current control provide for constant brightness and correct colour rendering via the entire operable light line
- » double layer FPC with PCBs made of non-recycled copper, guarantee reliable operation of the light lines even with increased Ta and Tc values
- » the combination of polyurethane and ceramic materials provides protection against moisture with very good thermal management and high flexibility of the plastic
- » high UV resistance without yellowing of surfaces

### DESIGN HIGHLIGHTS

- » Made-to-Order: exakt auf Ihre Wunschlänge gefertigt
- » hervorragende Farbtreue und absolut homogene\*, helle Ausleuchtung über die gesamte Lichtaustrittsfläche hinweg
- » die matten, planen Lichtaustrittsflächen ermöglichen eine hochwertige Integration der LED-Lichtlinien, auch in ausgeschaltetem Zustand
- » formbrechende, oder überbauende Einspeiseblöcke oder Endkappen sind nicht vorhanden
- » weder wasser- noch schmutz- oder staubanziehend, geruchsneutral
- » hochwertiger, luftabschlussfreier Verguss ohne Blasen
- » lange, durchgängige Lichtlinien möglich\* dank rückseitiger Einspeisung der Module

### DESIGN HIGHLIGHTS

- » Made-to-Order: manufactured exactly to your desired length
- » excellent colour fidelity and absolutely homogeneous\*, bright illumination across the entire light-emitting surface
- » the matt, flat light emission surfaces enable a high-quality integration of LED light lines, even when switched off
- » form-breaking or overlapping feed-in blocks or end caps are not required
- » non-absorbent with water, dirt or dust, odourless
- » high-quality, air-lock-free encapsulation without bubbles
- » long, continuous light lines possible\* thanks to the modules being fed in from the rear

\* Gilt nicht für AQUALUC mini | does not apply to AQUALUC mini

# BARTHELME AQUALUC

## AQUALUC S:OLID [siehe Seite 34 | see page 34]

Begehbare, IP 68-geschützte, homogene LED-Lichtlinie mit sehr hohem Lichtstrom für Innen-, Außen- und Unterwasserbereiche. Als Akzent- oder Direktbeleuchtung einsetzbar. Erhältlich in verschiedenen Weißtönen, RGB und RGBW. | Walkable, IP 68-protected, homogeneous LED light line with very high luminous flux for indoor, outdoor and underwater areas. Can be used as accent or direct lighting. Available in various white tones, RGB and RGBW.

	Bright	High Brightness
Abmessungen   Dimensions	17,5 x 17,5 mm	17,5 x 17,5 mm
Biegeradius   Bending Radius	starr   rigid	starr   rigid
Spannung   Voltage	24 V DC	24 V DC
Leistung   Power	8 W/m	17,3 W/m
Effizienz   Efficacy	84 lm/W	72 lm/W
Lichtstrom   Luminous flux	671 lm/m	1.224 lm/m
T <sub>a,max</sub>	60 °C	35 °C
T <sub>c,max</sub>	66 °C	63 °C

Alle Werte beziehen sich auf Versionen mit 3100 K | all values refer to versions with 3100 K

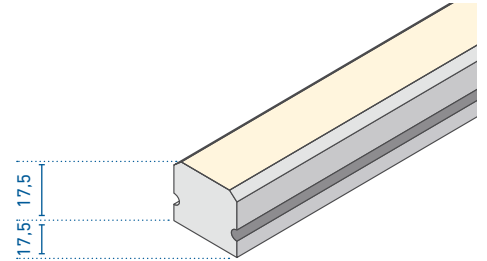

## AQUALUC mini [siehe Seite 38 | see page 38]

IP 67-geschützte, LED-Lichtlinie mit hohem Lichtstrom für die Akzentbeleuchtung in Innen- und Außenbereichen. Ideal für Applikationen mit geringem Platzbedarf. Erhältlich in verschiedenen Weißtönen und RGB. | IP 67-protected, homogeneous LED light line with high luminous flux for accent lighting in indoor and outdoor areas. Ideal for applications with a small installation space requirement. Available in various white tones and RGB.

	Standard	Bright	High Brightness
Abmessungen   Dimensions	10,5 x 5 mm	10,5 x 5 mm	10,5 x 5 mm
Biegeradius   Bending Radius	≥ 50 mm	≥ 50 mm	≥ 50 mm
Spannung   Voltage	24 V DC	24 V DC	24 V DC
Leistung   Power	5,3 W/m	8,0 W/m	17,3 W/m
Effizienz   Efficacy	122 lm/W	122 lm/W	117 lm/W
Lichtstrom   Luminous flux	648 lm/m	971 lm/m	2.025 lm/m
T <sub>a,max</sub>	55 °C	50 °C	40 °C
T <sub>c,max</sub>	68 °C	70 °C	72 °C

Alle Werte beziehen sich auf Versionen mit 3300 K und klarem Verguß | all values refer to versions with 3300 K and clear encapsulation

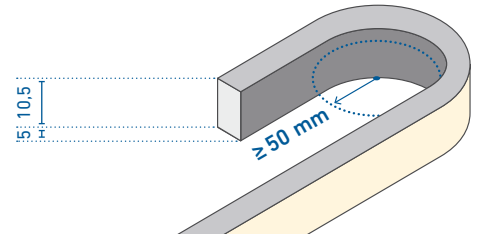

## AQUALUC W:AVE [siehe Seite 46 | see page 46]

IP 67-geschützte, homogene LED-Lichtlinie mit hohem Lichtstrom für die Akzentbeleuchtung in Innen- und Außenbereichen. Erhältlich in verschiedenen Weißtönen, als RGB-, und RGBW-Variante sowie mit pixelgesteuertem LED-Streifen zur Realisierung einer dynamischen Effektbeleuchtung. | IP 67-protected, homogeneous LED light line with high luminous flux for accent lighting in indoor applications and outdoor areas. Available in different white tones, RGB or RGBW versions and with pixel-controlled LED strip for dynamic effect lighting.

	Bright	High Brightness
Abmessungen   Dimensions	13,5 x 13,5 mm	17,5 x 17,5 mm
Biegeradius   Bending Radius	≥ 200 mm	≥ 200 mm
Spannung   Voltage	24 V DC	24 V DC
Leistung   Power	8,0 W/m	17,3 W/m
Effizienz   Efficacy	86 lm/W	75 lm/W
Lichtstrom   Luminous flux	687 lm/m	1.296 lm/m
T <sub>a,max</sub>	55 °C	40 °C
T <sub>c,max</sub>	69 °C	62 °C

Alle Werte beziehen sich auf Versionen mit 3200 K | all values refer to versions with 3200 K

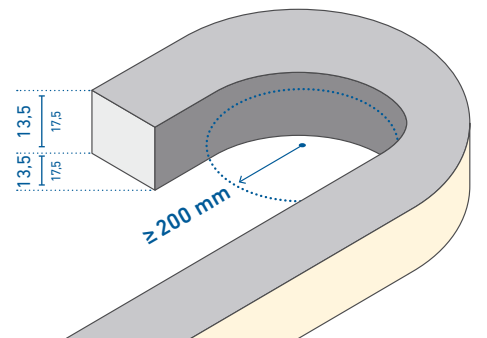

# ÜBERSICHT | OVERVIEW

## AQUALUC C:URVE mini [siehe Seite 54 | see page 54]

IP 67-geschützte, homogene LED-Lichtlinie mit hohem Lichtstrom für die Akzentbeleuchtung in Innen- und Außenbereichen. Ideal für Applikationen mit geringem Platzbedarf. Erhältlich in verschiedenen Weißtönen. | IP 67-protected, homogeneous LED light line with high luminous flux for accent lighting in indoor and outdoor areas. Ideal for applications with a small installation space requirement. Available in various white tones.

C:URVE mini	
Abmessungen   Dimensions	6 x 13,5 mm
Biegeradius   Bending Radius	≥ 50 mm
Spannung   Voltage	24 V DC
Leistung   Power	8,0 W/m
Effizienz   Efficacy	35 lm/W
Lichtstrom   Luminous flux	278 lm/m
T <sub>a</sub> max	50 °C
T <sub>c</sub> max	67 °C

Alle Werte beziehen sich auf Versionen mit 3000 K | all values refer to versions with 3000 K

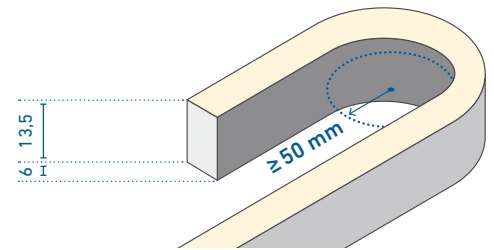

## AQUALUC C:URVE [siehe Seite 56 | see page 56]

IP 67-geschützte, homogene LED-Lichtlinie mit hohem Lichtstrom für Innen- und Außenbereiche. Als Akzent- oder Direktbeleuchtung einsetzbar. Erhältlich in verschiedenen Weißtönen, als RGB- und RGBW-Variante sowie mit pixelgesteuertem LED-Streifen zur Realisierung einer dynamischen Effektbeleuchtung. | IP 67 protected, homogeneous LED light line with high luminous flux for accent lighting in indoor applications and outdoor areas. Available in different white tones, RGB or RGBW versions and with pixel-controlled LED strip for dynamic effect lighting.

	Standard	Bright	High Brightness
Abmessungen   Dimensions	10 x 18,5 mm	10 x 18,5 mm	10 x 18,5 mm
Biegeradius   Bending Radius	≥ 150 mm	≥ 150 mm	≥ 150 mm
Spannung   Voltage	24 V DC	24 V DC	24 V DC
Leistung   Power	5,3 W/m	8,0 W/m	17,3 W/m
Effizienz   Efficacy	54 lm/W	50 lm/W	46 lm/W
Lichtstrom   Luminous flux	287 lm/m	399 lm/m	777 lm/m
T <sub>a</sub> max	60 °C	55 °C	40 °C
T <sub>c</sub> max	71 °C	68 °C	66 °C

Alle Werte beziehen sich auf Versionen mit 3200 K | all values refer to versions with 3200 K

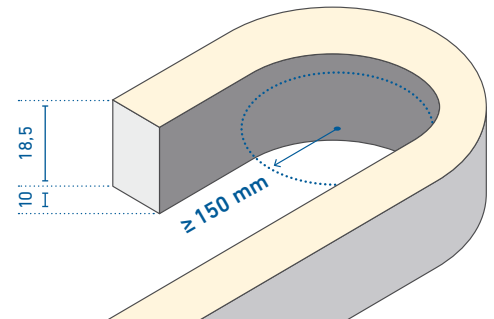

## AQUALUC C:URVE WIDE [siehe Seite 60 | see page 60]

IP 67-geschützte, homogene LED-Lichtlinie mit sehr hohem Lichtstrom für Innen- und Außenbereiche. Als Akzent- oder Direktbeleuchtung einsetzbar. Erhältlich in verschiedenen Weißtönen. | IP 67-protected, homogeneous LED light line with very high luminous flux for indoor and outdoor use. Can be used as accent or direct lighting. Available in various white tones.

C:URVE WIDE	
Abmessungen   Dimensions	17,5 x 17,5 mm
Biegeradius   Bending Radius	≥ 200 mm
Spannung   Voltage	24 V DC
Leistung   Power	17,3 W/m
Effizienz   Efficacy	69 lm/W
Lichtstrom   Luminous flux	1.200 lm/m
T <sub>a</sub> max	40 °C
T <sub>c</sub> max	62 °C

Alle Werte beziehen sich auf Versionen mit 3200 K | all values refer to versions with 3200 K

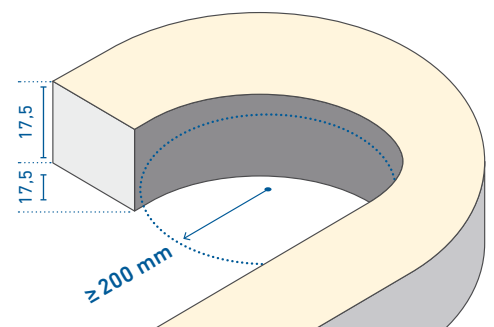



Kunde: Bürgenstock Hotel & Resort | Lichtplanung: Sektor 4 GmbH + Barthelme Schweiz | Fotograf: Florian Leu

## FÜR DIE GESTALTUNG UNVERGESLICHER LICHTERLEBNISSE

Die AQUALUC Verguss-Materialien haben verschiedene Testreihen, in denen die Resistenz gegen Salz, Wasser, UV-Strahlung, Abrieb, Staub und Chemikalien geprüft wurden, erfolgreich bestanden. Jede AQUALUC-Lichtlinie eignet sich ideal zur Illumination in Innen- und Außenbereichen. Zum Beispiel an Fassaden und Brücken, in Wellness-Oasen und Schwimmbädern, vom maritimen Bereich über industrielle Anwendungen bis hin zur Fahrzeugtechnik – überall wird AQUALUC bereits erfolgreich verwendet.

## FOR THE CREATION OF UNFORGETTABLE LIGHT EXPERIENCES

The AQUALUC encapsulation materials have successfully passed various test series in which resistance to salt, water, UV radiation, abrasion, dust and chemicals were tested. Each AQUALUC light line is ideally suited for indoor and outdoor illumination. For example on facades and bridges, in wellness oases and swimming pools, from maritime areas to industrial applications and vehicle technology - AQUALUC is already being used successfully everywhere.



Foto: Rimbach Hofgartenplatz, Frank Bossert Industrievertretungen



Foto: Riehen, Kanton Basel-Stadt, Barthelme Schweiz

# MAX. BAUBARE LÄNGE | MAX. BUILD LENGTH

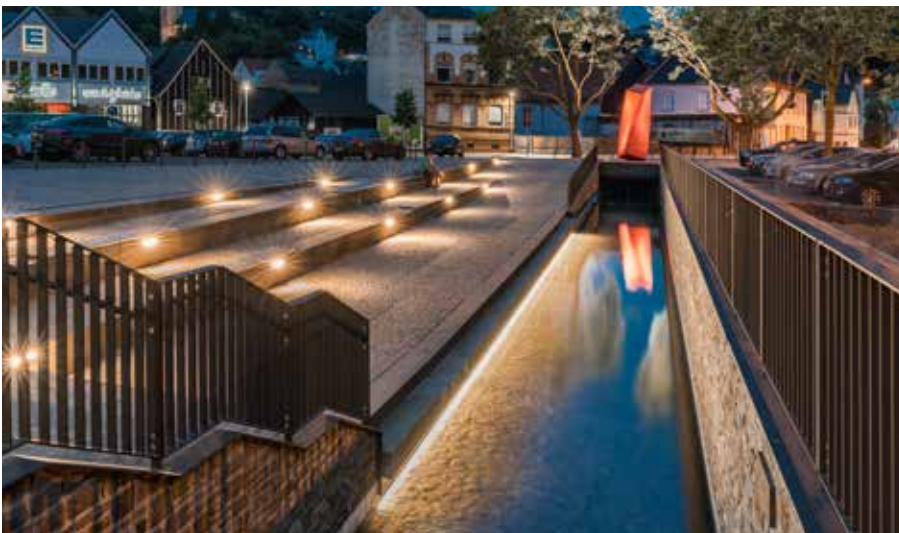
Produkt   Product	0,35 m-Kabel mit M8-Stecker   0.35 m cable with M8 connector	1 m-Kabel   1 m cable	2 m-Kabel   2 m cable	3 m-Kabel   3 m cable	4 m-Kabel   4 m cable	5 m-Kabel   5 m cable	6 m-Kabel   6 m cable	10 m-Kabel*   10 m cable*	Seite   Page
AQUALUC SOLID MONOCHROME BRIGHT	---	2,72 m	2,72 m	2,72 m	2,72 m	2,72 m	2,72 m	---	34
AQUALUC SOLID MONOCHROME HIGH BRIGHTNESS	---	2,72 m	2,72 m	2,72 m	2,72 m	2,72 m	2,72 m	---	34
AQUALUC S:OLID RGB	---	2,72 m	2,72 m	2,72 m	2,72 m	2,72 m	2,72 m	---	36
AQUALUC S:OLID RGBW	---	2,68 m	2,68 m	2,68 m	2,68 m	2,68 m	2,68 m	---	36
AQUALUC mini Standard clear	9,65 m	9,65 m	9,65 m	9,65 m	9,65 m	9,65 m	9,65 m	8,03 m	38
AQUALUC mini Standard frosted	9,65 m	9,65 m	9,65 m	9,65 m	9,65 m	9,65 m	9,65 m	8,03 m	38
AQUALUC mini Bright clear	9,26 m	9,26 m	8,96 m	8,72 m	8,42 m	8,18 m	7,88 m	5,96 m	40
AQUALUC mini Bright frosted	9,26 m	9,26 m	8,96 m	8,72 m	8,42 m	8,18 m	7,88 m	5,96 m	40
AQUALUC mini High Brightness clear	4,79 m	4,79 m	4,52 m	4,25 m	3,98 m	3,80 m	3,53 m	2,18 m	42
AQUALUC mini High Brightness frosted	4,79 m	4,79 m	4,52 m	4,25 m	3,98 m	3,80 m	3,53 m	2,18 m	42
AQUALUC mini RGB clear	8,12 m	8,12 m	7,67 m	7,37 m	7,07 m	6,77 m	6,62 m	4,67 m	44
AQUALUC mini RGB frosted	8,12 m	8,12 m	7,67 m	7,37 m	7,07 m	6,77 m	6,62 m	4,67 m	44
AQUALUC W:AVE Bright	7,10 m	7,10 m	7,10 m	7,10 m	7,10 m	7,10 m	7,10 m	5,96 m	46
AQUALUC W:AVE High Brightness	4,79 m	4,79 m	4,52 m	4,25 m	3,98 m	3,80 m	3,53 m	2,18 m	46
AQUALUC W:AVE RGB	5,60 m	5,60 m	5,60 m	5,60 m	5,33 m	5,06 m	4,79 m	3,08 m	48
AQUALUC W:AVE RGBW	5,48 m	5,48 m	5,27 m	4,99 m	4,78 m	4,57 m	4,36 m	2,89 m	48
AQUALUC W:AVE PIXEL	---	3,02 m	3,02 m	3,02 m	3,02 m	3,02 m	3,02 m	---	52
AQUALUC C:URVE mini	9,26 m	9,26 m	8,96 m	8,72 m	8,42 m	8,18 m	7,88 m	5,96 m	54
AQUALUC C:URVE Standard	8,66 m	8,66 m	8,66 m	8,66 m	8,66 m	8,66 m	8,66 m	8,03 m	56
AQUALUC C:URVE Bright	8,66 m	8,66 m	8,66 m	8,66 m	8,42 m	8,18 m	7,88 m	5,96 m	56
AQUALUC C:URVE High Brightness	4,79 m	4,79 m	4,52 m	4,25 m	3,98 m	3,80 m	3,53 m	2,18 m	58
AQUALUC C:URVE WIDE	4,79 m	4,79 m	4,52 m	4,25 m	3,98 m	3,80 m	3,53 m	2,18 m	60
AQUALUC C:URVE RGB	6,23 m	6,23 m	5,87 m	5,60 m	5,33 m	5,06 m	4,79 m	3,08 m	62
AQUALUC C:URVE RGBW	5,48 m	5,48 m	5,27 m	4,99 m	4,78 m	4,57 m	4,36 m	2,89 m	62
AQUALUC C:URVE PIXEL	---	3,02 m	3,02 m	3,02 m	3,02 m	3,02 m	3,02 m	---	64

\* nur in Verbindung mit Zuleitung 0,35m Kabel mit M8 Stecker und 10 m Verlängerung. Siehe Seite 71 | \* only in conjunction with 0.35 m cable with M8 connector and 10 m extension. See page 71

\* alle angegebenen Werte gelten bei einseitiger Einspeisung und bei Einspeisung durch die Endkappe (S:OLID) | \* all indicated values are valid for one-sided power supply and for power supply through the end cap (S:OLID)

# IN NUR 6 SCHRITTEN ZU IHREM INDIVIDUELLEN AQUALUC | IN ONLY 6 STEPS TO YOUR CUSTOMISED AQUALUC

Die Bestellnummer für eine selbst konfigurierte AQUALUC-Lichtlinie setzt sich aus 6 Teilbereichen zusammen.

Bestimmen Sie bitte für jeden Teilbereich den entsprechenden Code:

The order number for a self-configured AQUALUC light line consists of six portions.

Determine the relevant code for each portion:

BEISPIEL BESTELLNUMMER | EXAMPLE ORDER NUMBER:

AQUA-5001-0031-2720-21-003-000

1 2 3 4 5 6

= AQUALUC S:OLID MONOCHROME HIGH BRIGHTNESS, 3100 K, 2.720 mm, einseitige Einspeisung, 3 m-Kabel mit freien Drahtenden, keine Weiterleitung | AQUALUC S:OLID MONOCHROME HIGH BRIGHTNESS, 3100 K, 2,720 mm, one-sided in-feed, 3 m cable with free wire ends, no cable out-feed

[HTTP://CONFIGURE.BARTHELME.DE](http://configure.barthelme.de)



ALTERNATIV KÖNNEN SIE IHRE INDIVIDUELLE AQUALUC-LICHTLINIE DIREKT IN UNSEREM KONFIGURATOR ERSTELLEN  
ALTERNATIVELY, YOU CAN ALSO CREATE YOUR INDIVIDUAL AQUALUC LIGHT LINE IN OUR ONLINE CONFIGURATOR

1 TYP   TYPE	MAX. BAUBARE LÄNGE* MAX. BUILD LENGTH*	CODE
AQUALUC mini Standard clear	9.651 mm	2001
AQUALUC mini Standard frosted	9.651 mm	2002
AQUALUC mini Bright clear	9.261 mm	2003
AQUALUC mini Bright frosted	9.261 mm	2004
AQUALUC mini High Brightness clear	4.791 mm	2005
AQUALUC mini High Brightness frosted	4.791 mm	2006
AQUALUC mini RGB clear	8.121 mm	2007
AQUALUC mini RGB frosted	8.121 mm	2008
AQUALUC C:URVE mini	9.261 mm	3001
AQUALUC C:URVE Standard	8.662 mm	3002
AQUALUC C:URVE Bright	8.662 mm	3003
AQUALUC C:URVE High Brightness	4.792 mm	3004
AQUALUC C:URVE WIDE	4.792 mm	3006
AQUALUC C:URVE RGB	6.232 mm	3005
AQUALUC C:URVE RGBW	5.482 mm	3007
AQUALUC C:URVE PIXEL	3.022 mm	3009
AQUALUC W:AVE Bright	7.102 mm	4001
AQUALUC W:AVE High Brightness	4.792 mm	4002
AQUALUC W:AVE RGB	5.602 mm	4003
AQUALUC W:AVE RGBW	5.482 mm	4004
AQUALUC W:AVE PIXEL	3.022 mm	4006
AQUALUC SOLID MONOCHROME BRIGHT	2.720 mm	5004
AQUALUC SOLID MONOCHROME HIGH BRIGHTNESS	2.720 mm	5001
AQUALUC S:OLID RGB	2.720 mm	5002
AQUALUC S:OLID RGBW	2.680 mm	5003

## 2 LICHTFARBE | LIGHT COLOR

CODE

Bitte immer 4-stellig angeben | Please always use 4 digits

### WEISS | WHITE

0027 (für | for 2700 K), 0030 (für | for 3000 K) usw.

### EINZELFARBEN | SINGLE COLORS

Rot   red	0625
Grün   green	0525
Blau   blue	0470
Amber   amber	0593
RGB	0RGB
RGBW	0RGBW

## 3 WUNSCHLÄNGE IN MM | WISH LENGTH IN MM

Bitte immer 4-stellig angeben. Bei Längen < 1.000 mm mit 0 anfangen z.B. 0560  
Please always use 4 digits. With lengths < 1,000 mm begin with 0 e.g. 0560

Bitte beachten Sie, dass Sie bei Angabe Ihrer AQUALUC - Wunschlänge sowohl die Länge des LED-Segments (Zuschnitt-Länge: siehe Punkt 1) als auch die Kabelzuführung (siehe Punkt 4) berücksichtigen müssen.

In dem gezeigten Beispiel werden 30 LED-Segmente (je Zuschnitt 90 mm) des LEDlightflex 12 8p High Efficiency Plus zu einer Länge von 2.700 mm verbaut. Eine einseitige Kabelzuführung benötigt zusätzlich 20 mm. Dies ergibt eine Gesamtlänge von 2.720 mm.

Please note that when you enter your AQUALUC wish length, that you need to consider the length of the LED segment (cut length: see step 1) and the cable feed (see step 4).

In the example shown on the left page, 30 LED segments (each cut 90 mm) of the LEDlightflex 12 8p High Efficiency Plus for a length of 2,700 mm are inserted. A one-sided cable feed requires an extra 20 mm. This results in a total length of 2,720 mm.

### FORMEL | FORMULA :

Anzahl Segmente x Zuschnitt-Länge + z.B. 20 mm (einseitige Kabelzuführung) = Wunschlänge (= Code)

Anzahl Segmente x Zuschnitt-Länge + z.B. 34 mm (beidseitige Kabelzuführung) = Wunschlänge (= Code)

Number of segments x cutting length + e.g. 20 mm (one-sided cable feed) = wish length (= code)

Number of segments x cutting length + e.g. 34 mm (double-sided cable feed) = wish length (= code)

## 4 KABELZUFÜHRUNG | CABLE FEED

CODE

einseitig   one-sided	21
beidseitig   double-sided	22
Rückseite, einseitig**   one-sided, rear	23
Rückseite, beidseitig**   double-sided, rear	24

Bei Weiterleitung (beidseitig) muss die max. Einspeiselänge beachtet werden! | Max. feed-in length must be observed when double-sided cable feed is selected!

## 5 ZULEITUNG | CABLE IN-FEED

CODE

Die angegebene Kabellänge ist die gesamte Länge des Kabels inklusive des im Produkt vergossenen Bereiches. Bitte den Spannungsabfall bei der Auswahl der Kabellänge beachten. | The specified cable length is the total length of the cable including the area encapsulated in the product. Please observe the voltage drop when selecting the cable length.

1 m-Kabel mit freien Drahtenden   1 m cable with free wire ends	001
2 m-Kabel mit freien Drahtenden   2 m cable with free wire ends	002
3 m-Kabel mit freien Drahtenden   3 m cable with free wire ends	003
4 m-Kabel mit freien Drahtenden   4 m cable with free wire ends	004
5 m-Kabel mit freien Drahtenden   5 m cable with free wire ends	005
6 m-Kabel mit freien Drahtenden   6 m cable with free wire ends	006
0,35 m-Kabel mit M8-Stecker   0.35 m cable with M8 connector	101

## 6 WEITERLEITUNG | CABLE OUT-FEED

CODE

Die angegebene Kabellänge ist die gesamte Länge des Kabels inklusive des im Produkt vergossenen Bereiches. | The specified cable length is the total length of the cable including the area encapsulated in the product.

einseitig gewählt (keine Weiterleitung)   one-sided selected (no cable-outfeed)	000
1 m-Kabel mit freien Drahtenden   1 m cable with free wire ends	001
2 m-Kabel mit freien Drahtenden   2 m cable with free wire ends	002
3 m-Kabel mit freien Drahtenden   3 m cable with free wire ends	003
4 m-Kabel mit freien Drahtenden   4 m cable with free wire ends	004
5 m-Kabel mit freien Drahtenden   5 m cable with free wire ends	005
6 m-Kabel mit freien Drahtenden   6 m cable with free wire ends	006
0,35 m-Kabel mit M8-Buchse   0.35 m cable with M8 socket	102

\* alle Werte mit 1 m-Kabel Zuleitung | all values with 1 m in-feed cable

\*\* gilt nur für AQUALUC S:OLID | only with AQUALUC S:OLID



MADE IN  
GERMANY.

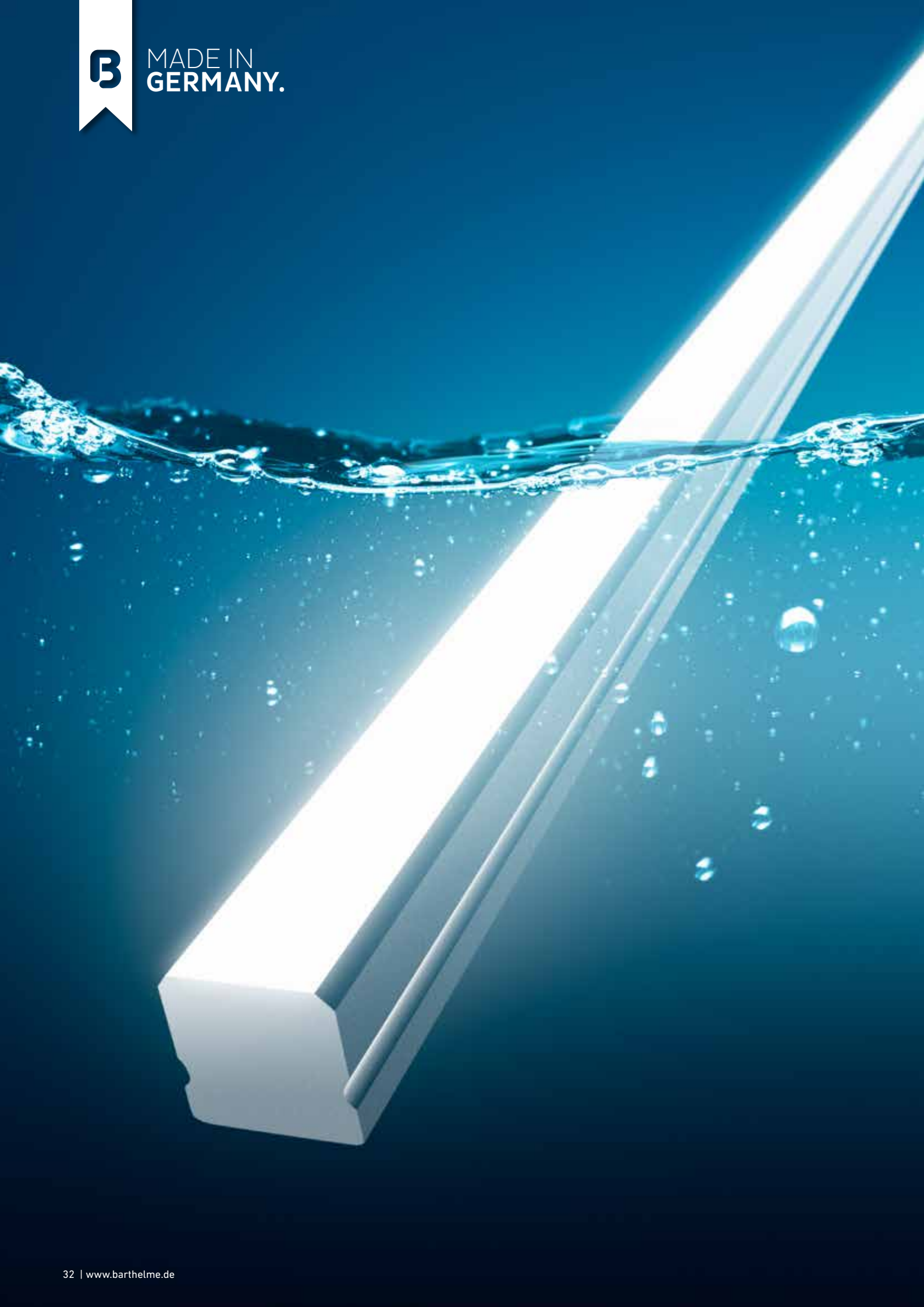





## AQUALUC S:OLID

Die LED-Lichtlinie AQUALUC S:OLID wurde für den dauerhaften Einsatz unter der Wasseroberfläche entwickelt und kann durch ihren extrem robusten Aufbau darüber hinaus auch als begehbare Bodeneinbauleuchte eingesetzt werden. Der starre Kunststoffmantel aus einer Polyurethan-Keramik-Verbindung und der hochwertige Verguss mit sehr hohem Shore-Härtegrad schützen die verbaute LED-Technik zuverlässig vor Wasser, UV-Strahlung, Chlor, Salz und Chemikalien.

The LED light line AQUALUC S:OLID was developed for permanent use under the water surface and can also be used as a recessed walkable floor luminaire due to its extremely robust construction. The rigid plastic sheath consisting of a polyurethane ceramic compound and the high-quality encapsulation with a very high shore grade reliably protect the built-in LED technology from water, UV radiation, chlorine, salt and chemicals.



MADE IN  
GERMANY.

# AQUALUC S:OLID

## MONOCHROME BRIGHT

## MONOCHROME HIGH BRIGHTNESS

- » mit wärmeleitender Polyurethan-Keramik-Verbindung vollvergossene, starre LED-Lichtlinie mit der Schutzart IP 68\*
- » für den Verbau unter Wasser bis 1,2 m Tiefe
- » nur ein Bin je Lichtfarbe nach 3-Step-MacAdam
- » hoher Lichtstrom von über 1.300 lm/m möglich
- » durch Hartverguss gegen mechanische, physikalische und chemische Einflüsse geschützt
- » beständig gegen Wasser und UV-Strahlung
- » gleichmäßige, absolut homogene Ausleuchtung über die gesamte Lichtaustrittsfläche
- » im Vergleich zu Metall kein Auftreten von Oxidstellen (Rost), da Gehäuse komplett aus Kunststoff gefertigt
- » Stromkonstanter und hoher Kupferanteil im FPC sorgen für lange Lebensdauer
- » rückseitige Einspeisung möglich zur Aneinanderreihung von mehreren Modulen
- » fully encapsulated rigid LED light line with thermal conductive polyurethane-ceramic compound and IP 68\* protection
- » for underwater installations up to a depth of 1.2 m
- » only one bin per color according to 3 step MacAdam
- » high luminous flux of over 1,300 lm/m possible
- » protected by hard encapsulation against mechanical, physical and chemical influences
- » resistant to water and UV radiation
- » uniform, absolute homogeneous illumination over the entire light emitting surface
- » as opposed to metal, no occurrence of oxidation (rust) as housing completely made of plastic
- » current limiter and high amount of copper in FPC enable a long lifetime
- » rear side in-feed possible for side-by-side installation of multiple modules

\* bei max. 1,2 m Wassertiefe; Verweildauer < 2 Jahre  
1 ppm freies Chlor bei 35 °C, ptt-Wert von 6,8 - 7,6

\* at max. 1.2 m water depth; immersion time < 2 years  
1 ppm free chlorine at 35 °C, ptt value of 6.8 - 7.6



## AQUALUC S:OLID MONOCHROME BRIGHT

ABMESSUNGEN: 17,5 x 17,5 mm | DIMENSIONS: 17.5 x 17.5 mm

IP-GESCHÜTZTE LED-LICHTLINIEN  
IP PROTECTED LED LIGHT LINES



TYP | TYPE: 5004

Max. baubare Länge (mit 1 m-Kabel Zuleitung): 2.720 mm | Max. build length (with 1 m in-feed cable): 2,720 mm

Lichtfarbe Light color	Typ. Farbtemp. Typ. color temp.	Typ. Watt/Meter	Typ. Lumen/Watt	Typ. Lumen/Meter	Typ. CRI	EEK EEC
warmweiß 828   warm white	2800 K	8,0 W/m	74 lm/W	595 lm/m	82	A+
weiß 831   white	3100 K	8,0 W/m	84 lm/W	671 lm/m	82	A+
kaltweiß 841   cool white	4100 K	8,0 W/m	84 lm/W	669 lm/m	82	A+
tageslicht 850   daylight	5000 K	8,0 W/m	74 lm/W	588 lm/m	82	A+

Längentoleranz +/- 5 mm bei < 1 m und +/- 0,2 % bei > 1 m | length tolerance +/- 5 mm at < 1 m and +/- 0.2 % at > 1 m

Verbauter LED-Streifen: LEDlight flex 08 8 High Efficiency, Segmente à 60 mm | inserted LED strip: LEDlight flex 08 8 High Efficiency, segments à 60 mm

Lebensdauerabschätzung L80 bei Ta < 60 °C: > 60.000 h | estimated lifetime L80 at Ta < 60 °C: > 60,000 h

\* Die EEK-Angabe bezieht sich auf eine Länge von 1 m | The EEC value is based on a length of 1 m

Einzel Farben auf Anfrage erhältlich | single colors available on request

## AQUALUC S:OLID MONOCHROME HIGH BRIGHTNESS

ABMESSUNGEN: 17,5 x 17,5 mm | DIMENSIONS: 17.5 x 17.5 mm



TYP | TYPE: 5001

Max. baubare Länge (mit 1 m-Kabel Zuleitung): 2.720 mm | Max. build length (with 1 m in-feed cable): 2,720 mm

Lichtfarbe Light color	Typ. Farbtemp. Typ. color temp.	Typ. Watt/Meter	Typ. Lumen/Watt	Typ. Lumen/Meter	Typ. CRI	EEK EEC
warmweiß 828   warm white	2800 K	17,3 W/m	69 lm/W	1.173 lm/m	85	A
weiß 831   white	3100 K	17,3 W/m	72 lm/W	1.224 lm/m	85	A
kaltweiß 840   cool white	4000 K	17,3 W/m	79 lm/W	1.343 lm/m	85	A
tageslicht 857   daylight	5700 K	17,3 W/m	80 lm/W	1.360 lm/m	85	A

Längentoleranz +/- 5 mm bei < 1 m und +/- 0,2 % bei > 1 m | length tolerance +/- 5 mm at < 1 m and +/- 0.2 % at > 1 m

Verbauter LED-Streifen: LEDlight flex 12 8p High Efficiency Plus, Segmente à 90 mm | inserted LED strip: LEDlight flex 12 8p High Efficiency Plus, segments à 90 mm

Lebensdauerabschätzung L80 bei Ta < 35 °C: > 60.000 h | estimated lifetime L80 at Ta < 35 °C: > 60,000 h

\* Die EEK-Angabe bezieht sich auf eine Länge von 1 m | The EEC value is based on a length of 1 m

Einzel Farben auf Anfrage erhältlich | single colors available on request

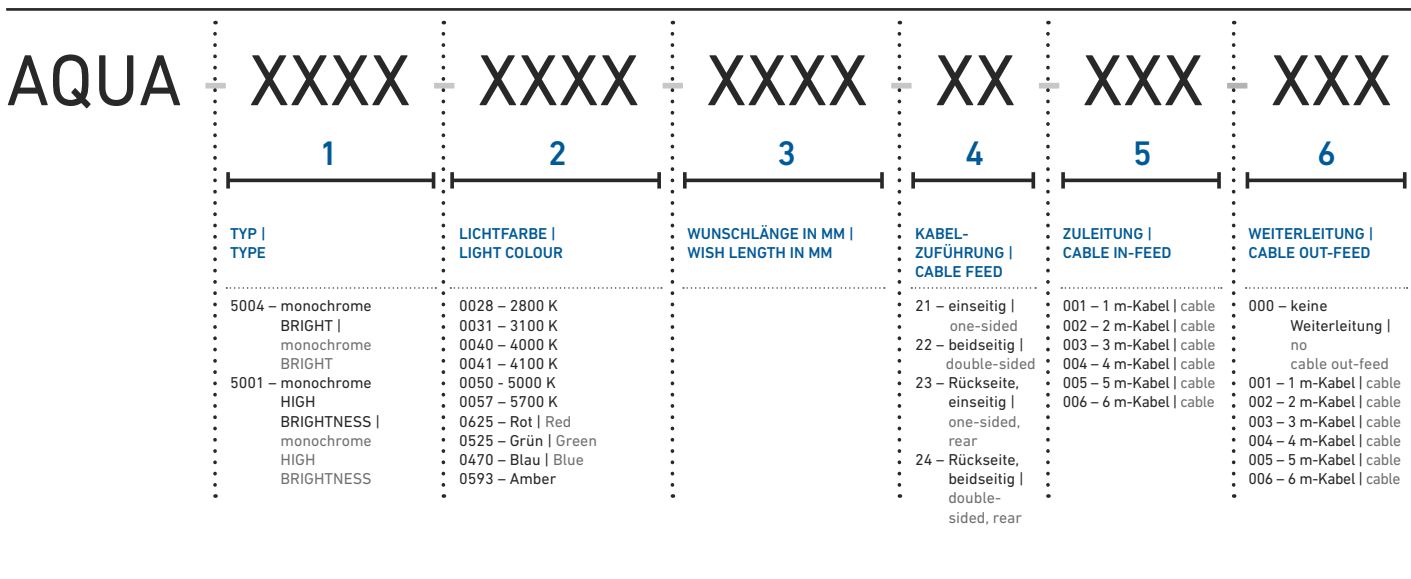

IN INDIVIDUELLEN LÄNGEN, MIT BEIDSEITIGER UND RÜCKSEITIGER EINSPEISUNG ERHÄLTlich | AVAILABLE IN INDIVIDUAL LENGTHS, WITH OPTIONAL IN-FEED ON BOTH SIDES AND REAR SIDE

PASSENDEN ZUBEHÖR (SEITE 68) | SUITABLE ACCESSORIES (PAGE 68)

Längenausdehnung bei Temperaturänderungen beachten (siehe Seite 365) | Please consider linear extension with temperature variations (see page 365)  
Produkte der Schutzart IP 67/68 können Farbtoleranzen aufweisen. Näheres hierzu finden Sie auf der Seite 372. | Products with the protection class IP 67/68 can exhibit color tolerances. More information regarding this can be found on page 372.



MADE IN  
GERMANY.

# AQUALUC S:OLID RGB | RGBW

- » mit wärmeleitender Polyurethan-Keramik-Verbindung vollvergossene, starre LED-Lichtlinie mit der Schutzart IP 68\*
- » für den Verbau unter Wasser bis 1,2 m Tiefe
- » durch Hartverguss gegen mechanische, physikalische und chemische Einflüsse geschützt
- » beständig gegen Wasser und UV-Strahlung
- » gleichmäßige, absolut homogene Ausleuchtung über die gesamte Lichtaustrittsfläche
- » im Vergleich zu Metall kein Auftreten von Oxidstellen (Rost), da komplett aus Kunststoff gefertigt
- » Stromkonstanter und hoher Kupferanteil im FPC sorgen für lange Lebensdauer
- » rückseitige Einspeisung möglich zur Aneinanderreihung von mehreren Modulen

- » fully encapsulated rigid LED light line with thermal conductive polyurethane-ceramic compound and IP 68\* protection
- » for underwater installations up to a depth of 1.2 m
- » protected by hard encapsulation against mechanical, physical and chemical influences
- » resistant to water and UV radiation
- » uniform, absolute homogeneous illumination over the entire light emitting surface
- » as opposed to metal, no occurrence of oxidation (rust) as completely made of plastic
- » current limiter and high amount of copper in FPC enable a long lifetime
- » rear side in-feed possible for side-by-side installation of multiple modules

\* bei max. 1,2 m Wassertiefe; Verweildauer < 2 Jahre  
1 ppm freies Chlor bei 35 °C, ppt-Wert von 6,8 - 7,6

\* at max. 1.2 m water depth; immersion time < 2 years  
1 ppm free chlorine at 35 °C, ppt value of 6.8 - 7.6

## AQUALUC S:OLID RGB

ABMESSUNGEN: 17,5 x 17,5 mm | DIMENSIONS: 17.5 x 17.5 mm



TYP | TYPE: 5002

Max. baubare Länge (mit 1 m-Kabel Zuleitung): 2.720 mm | Max. build length (with 1 m in-feed cable): 2,720 mm

Lichtfarbe Light color	Typ. Farbtemp. Typ. color temp.	Typ. Watt/Meter	Typ. Lumen/Watt	Typ. Lumen/Meter	EEK EEC
RGB	■ ■ ■	16 W/m	26 lm/W	R: 148 lm/m G: 223 lm/m B: 46 lm/m	B

Längentoleranz +/- 5 mm bei < 1 m und +/- 0.2 % bei > 1 m | length tolerance +/- 5 mm at < 1 m and +/- 0.2 % at > 1 m

Verbauter LED-Streifen: LEDlight flex 15 8p RGB, Segmente à 90 mm | inserted LED strip: LEDlight flex 15 8p RGB, segments à 90 mm

\* Die EEK-Angabe bezieht sich auf eine Länge von 1 m | The EEC value is based on a length of 1 m

Lebensdauerabschätzung L70 bei Ta < 35 °C: > 30.000 h | estimated lifetime L70 at Ta < 35 °C: > 30,000 h

## AQUALUC S:OLID RGBW

ABMESSUNGEN: 17,5 x 17,5 mm | DIMENSIONS: 17.5 x 17.5 mm



TYP | TYPE: 5003

Max. baubare Länge (mit 1 m-Kabel Zuleitung): 2.680 mm | Max. build length (with 1 m in-feed cable): 2,680 mm

Lichtfarbe Light color	Typ. Farbtemp. Typ. color temp.	Typ. Watt/Meter	Typ. Lumen/Watt	Typ. Lumen/Meter	EEK EEC
RGBW (3000 K)	■ ■ ■ □	16,3 W/m	30 lm/W	R: 83 lm/m G: 170 lm/m B: 35 lm/m 3000 K: 204 lm/m	B

Längentoleranz +/- 5 mm bei < 1 m und +/- 0.2 % bei > 1 m | length tolerance +/- 5 mm at < 1 m and +/- 0.2 % at > 1 m

Verbauter LED-Streifen: LEDlight flex 12 10 RGBW, Segmente à 70 mm | inserted LED strip: LEDlight flex 12 10 RGBW, segments à 70 mm

\* Die EEK-Angabe bezieht sich auf eine Länge von 1 m | The EEC value is based on a length of 1 m

Lebensdauerabschätzung L70 bei Ta < 35 °C: > 30.000 h | estimated lifetime L70 at Ta < 35 °C: > 30,000 h

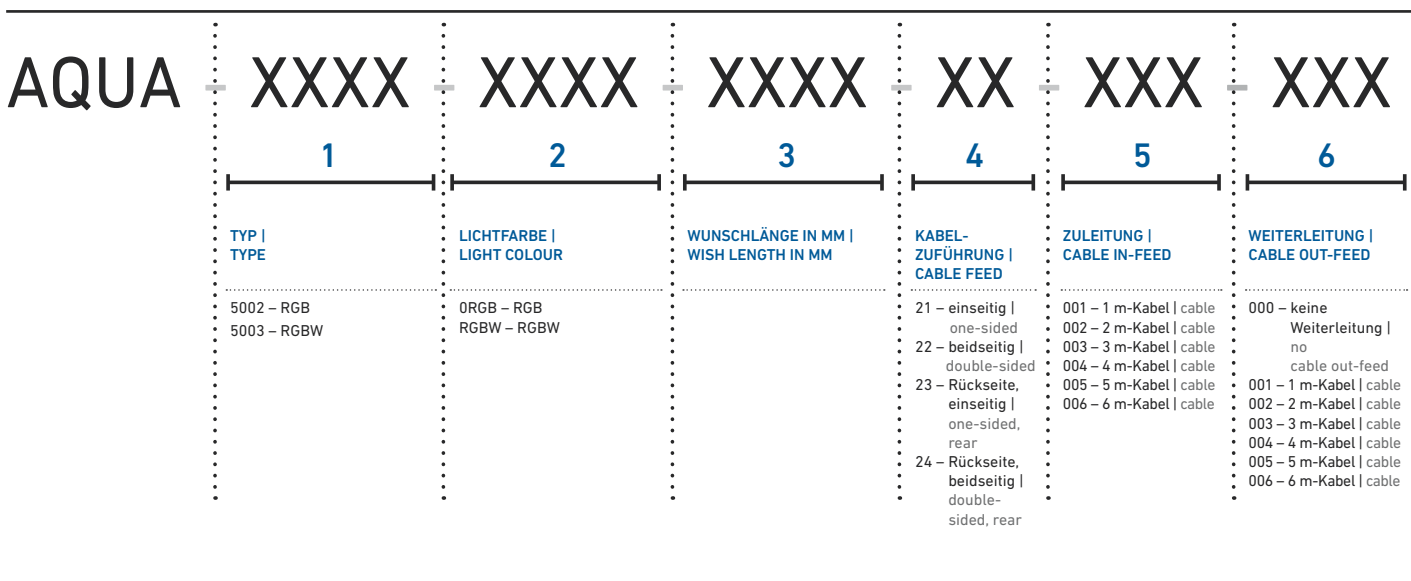

IN INDIVIDUELLEN LÄNGEN, MIT BEIDSEITIGER UND RÜCKSEITIGER EINSPEISUNG ERHÄLTlich | AVAILABLE IN INDIVIDUAL LENGTHS, WITH OPTIONAL IN-FEED ON BOTH SIDES AND REAR SIDE

PASSENDEN ZUBEHÖR (SEITE 68) | SUITABLE ACCESSORIES (PAGE 68)



MADE IN  
GERMANY.

# AQUALUC MINI STANDARD

- » mit wärmeleitender Polyurethan-Keramik-Verbindung vollvergossene, flexible LED-Lichtlinie mit der Schutzart IP 67<sup>1</sup>
- » nur ein Bin je Lichtfarbe nach 3-Step-MacAdam
- » hohe Effizienz durch Barthelme LEDlight flex High Efficiency LED-Streifen von bis zu 129 lm/W (bei LF 843 in klar)
- » beständig gegen Wasser, UV-Strahlung, Abrieb und Chemikalien
- » große Bandbreite an Weißtönen (2700 K bis 6500 K)
- » kleinste Abmessungen von nur 10,5 x 5 mm
- » geringer Biegeradius von lediglich 50 mm (nur eine Achse)
- » in klar und frosted erhältlich - frosted für eine reduzierte Blendwirkung
- » Stromkonstanter und hoher Kupferanteil im FPC sorgen für lange Lebensdauer
- » fully encapsulated flexible LED light line with thermal conductive polyurethane-ceramic compound and IP 67<sup>1</sup> protection
- » only one bin per color according to 3 step MacAdam
- » high efficiency with Barthelme LEDlight flex High Efficiency LED strip of up to 129 lm/W (at light color 843, clear version)
- » resistant to water, UV radiation, abrasion and chemicals
- » wide range of white tones (2700 K to 6500 K)
- » compact dimensions of only 10,5 x 5 mm
- » small bending radius of only 50 mm (only one axis)
- » available in clear and frosted; frosted reduces the glare effect
- » current limiter and high amount of copper in FPC enable a long lifetime

**AQUALUC mini Standard clear**  
ABMESSUNGEN: 10,5 x 5 mm | DIMENSIONS: 10.5 x 5 mm



**TYP | TYPE: 2001**

Max. baubare Länge (mit 1 m-Kabel Zuleitung): 9.651 mm | Max. build length (with 1 m in-feed cable): 9,651 mm

Lichtfarbe Light color	Typ. Farbtemp. Typ. color temp.	Typ. Watt/Meter	Typ. Lumen/Watt	Typ. Lumen/Meter	Typ. CRI	EEK EEC
weiß 830   white	3000 K	5,3 W/m	122 lm/W	645 lm/m	85	A++
weiß 833   white	3300 K	5,3 W/m	122 lm/W	648 lm/m	85	A++
kaltweiß 843   cool white	4300 K	5,3 W/m	129 lm/W	679 lm/m	85	A++
tageslicht 865   daylight	6500 K	5,3 W/m	126 lm/W	663 lm/m	85	A++



Längentoleranz +/- 5 mm bei < 1 m und +/- 0,2 % bei > 1 m | length tolerance +/- 5 mm at < 1 m and +/- 0.2 % at > 1 m

Verbauter LED-Streifen: LEDlight flex 12 8p High Efficiency, Segmente à 90 mm | inserted LED strip: LEDlight flex 12 8p High Efficiency, segments à 90 mm

Lebensdauerabschätzung L80 bei Ta < 55 °C: > 60.000 h | estimated lifetime L80 at Ta < 55 °C: > 60,000 h

\* Die EEK-Angabe bezieht sich auf eine Länge von 1 m | The EEC value is based on a length of 1 m

Einzel Farben auf Anfrage erhältlich | single colors available on request

**AQUALUC mini Standard frosted**

ABMESSUNGEN: 10,5 x 5 mm | DIMENSIONS: 10.5 x 5 mm



**TYP | TYPE: 2002**

Max. baubare Länge (mit 1 m-Kabel Zuleitung): 9.651 mm | Max. build length: 9,651 mm

Lichtfarbe Light color	Typ. Farbtemp. Typ. color temp.	Typ. Watt/Meter	Typ. Lumen/Watt	Typ. Lumen/Meter	Typ. CRI	EEK EEC
warmweiß 827   warm white	2700 K	5,3 W/m	98 lm/W	520 lm/m	85	A+
weiß 831   white	3100 K	5,3 W/m	99 lm/W	525 lm/m	85	A+
kaltweiß 840   cool white	4000 K	5,3 W/m	106 lm/W	562 lm/m	85	A++
tageslicht 855   daylight	5500 K	5,3 W/m	104 lm/W	551 lm/m	85	A+



Längentoleranz +/- 5 mm bei < 1 m und +/- 0,2 % bei > 1 m | length tolerance +/- 5 mm at < 1 m and +/- 0.2 % at > 1 m

Verbauter LED-Streifen: LEDlight flex 12 8p High Efficiency, Segmente à 90 mm | inserted LED strip: LEDlight flex 12 8p High Efficiency, segments à 90 mm

Lebensdauerabschätzung L80 bei Ta < 55 °C: > 60.000 h | estimated lifetime L80 at Ta < 55 °C: > 60,000 h

\* Die EEK-Angabe bezieht sich auf eine Länge von 1 m | The EEC value is based on a length of 1 m

Einzel Farben auf Anfrage erhältlich | single colors available on request

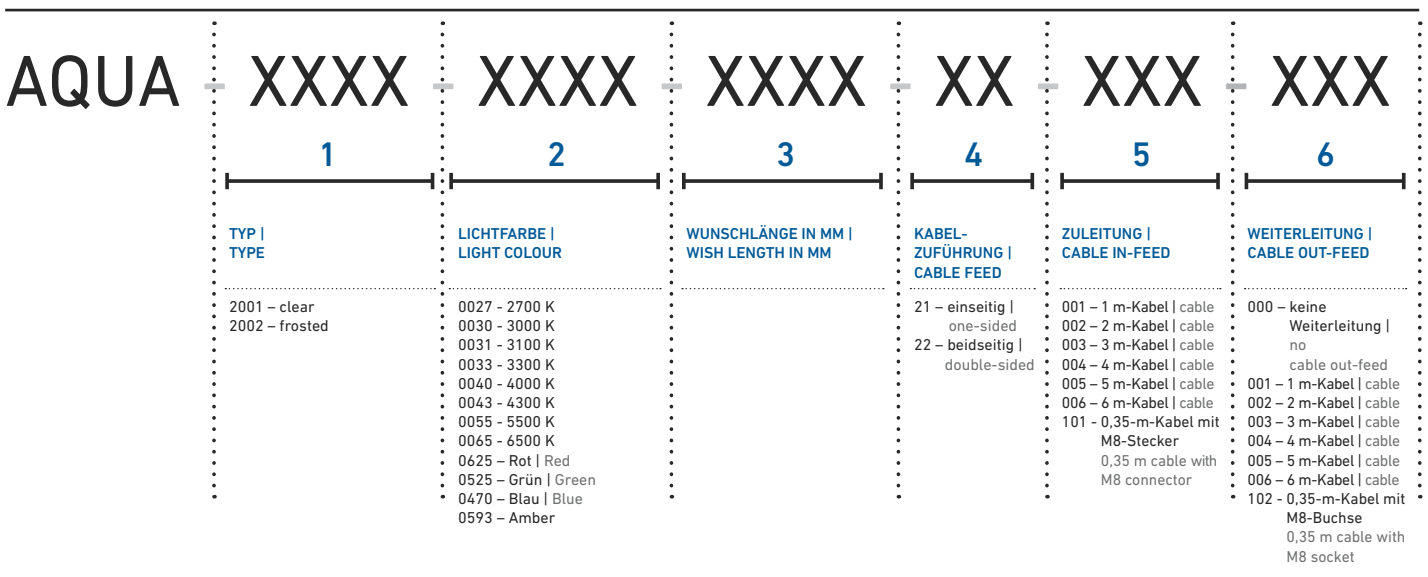

**IN INDIVIDUELLEN LÄNGEN, MIT BEIDSEITIGER EINSPEISUNG ERHÄLTlich | AVAILABLE IN INDIVIDUAL LENGTHS, WITH OPTIONAL IN-FEED ON BOTH SIDES**

**PASSENDES ZUBEHÖR (SEITE 68) | SUITABLE ACCESSORIES (PAGE 68)**

Längenausdehnung bei Temperaturänderungen beachten (siehe Seite 365) | Please consider linear extension with temperature variations (see page 365)  
Produkte der Schutzart IP 67/68 können Farbtoleranzen aufweisen. Näheres hierzu finden Sie auf der Seite 372. | Products with the protection class IP 67/68 can exhibit color tolerances. More information regarding this can be found on page 372.



MADE IN  
GERMANY.

# AQUALUC MINI BRIGHT

- » mit wärmeleitender Polyurethan-Keramik-Verbindung vollvergossene, flexible LED-Lichtlinie mit der Schutzart IP 67<sup>1</sup>
- » nur ein Bin je Lichtfarbe nach 3-Step-MacAdam
- » hoher Lichtstrom von über 1.000 lm/m möglich
- » hohe Effizienz von bis zu 127 lm/W (bei LF 843 in klar) durch Barthelme LEDlight flex High Efficiency LED-Streifen
- » beständig gegen Wasser, UV-Strahlung, Abrieb und Chemikalien
- » große Bandbreite an Weißtönen (2700 K bis 6500 K)
- » kleinste Abmessungen von nur 10,5 x 5 mm
- » geringer Biegeradius von lediglich 50 mm (nur eine Achse)
- » Stromkonstanter und hoher Kupferanteil im FPC sorgen für lange Lebensdauer

- » fully encapsulated flexible LED light line with thermal conductive polyurethane-ceramic compound and IP 67<sup>1</sup> protection
- » only one bin per color according to 3 step MacAdam
- » high luminous flux of over 1,000 lm/m possible
- » high efficiency with Barthelme LEDlight flex High Efficiency LED strip of up to 127 lm/W (at light color 843 with clear version)
- » resistant to water, UV radiation, abrasion and chemicals
- » wide range of white tones (2700 K to 6500 K)
- » compact dimensions of only 10,5 x 5 mm
- » small bending radius of only 50 mm (only one axis)
- » current limiter and high amount of copper in FPC enable a long lifetime



## AQUALUC mini Bright clear

ABMESSUNGEN: 10,5 x 5 mm | DIMENSIONS: 10.5 x 5 mm



TYP | TYPE: 2003

Max. baubare Länge (mit 1 m-Kabel Zuleitung): 9.261 mm | Max. build length (with 1 m in-feed cable): 9,261 mm

Lichtfarbe Light color	Typ. Farbtemp. Typ. color temp.	Typ. Watt/Meter	Typ. Lumen/Watt	Typ. Lumen/Meter	Typ. CRI	EEK EEC
weiß 830   white	3000 K	8,0 W/m	121 lm/W	967 lm/m	85	A++
weiß 833   white	3300 K	8,0 W/m	122 lm/W	971 lm/m	85	A++
kaltweiß 843   cool white	4300 K	8,0 W/m	127 lm/W	1.017 lm/m	85	A++
tageslicht 865   daylight	6500 K	8,0 W/m	124 lm/W	994 lm/m	85	A++



Längentoleranz +/- 5 mm bei < 1 m und +/- 0,2 % bei > 1 m | length tolerance +/- 5 mm at < 1 m and +/- 0.2 % at > 1 m

Verbauter LED-Streifen: LEDlight flex 08 8 High Efficiency, Segmente à 60 mm | inserted LED strip: LEDlight flex 08 8 High Efficiency, segments à 60 mm

Lebensdauerabschätzung L80 bei Ta < 50 °C: > 60.000 h | estimated lifetime L80 at Ta < 50 °C: > 60,000 h

\* Die EEK-Angabe bezieht sich auf eine Länge von 1 m | The EEC value is based on a length of 1 m

Einzel Farben auf Anfrage erhältlich | single colors available on request

## AQUALUC mini Bright frosted

ABMESSUNGEN: 10,5 x 5 mm | DIMENSIONS: 10.5 x 5 mm



TYP | TYPE: 2004

Max. baubare Länge (mit 1 m-Kabel Zuleitung): 9.261 mm | Max. build length (with 1 m in-feed cable): 9,261 mm

Lichtfarbe Light color	Typ. Farbtemp. Typ. color temp.	Typ. Watt/Meter	Typ. Lumen/Watt	Typ. Lumen/Meter	Typ. CRI	EEK EEC
warmweiß 827   warm white	2700 K	8,0 W/m	97 lm/W	780 lm/m	85	A+
weiß 831   white	3100 K	8,0 W/m	98 lm/W	789 lm/m	85	A+
kaltweiß 840   cool white	4000 K	8,0 W/m	105 lm/W	844 lm/m	85	A+
tageslicht 855   daylight	5500 K	8,0 W/m	104 lm/W	827 lm/m	85	A+



Längentoleranz +/- 5 mm bei < 1 m und +/- 0,2 % bei > 1 m | length tolerance +/- 5 mm at < 1 m and +/- 0.2 % at > 1 m

Verbauter LED-Streifen: LEDlight flex 08 8 High Efficiency, Segmente à 60 mm | inserted LED strip: LEDlight flex 08 8 High Efficiency, segments à 60 mm

Lebensdauerabschätzung L80 bei Ta < 50 °C: > 60.000 h | estimated lifetime L80 at Ta < 50 °C: > 60,000 h

\* Die EEK-Angabe bezieht sich auf eine Länge von 1 m | The EEC value is based on a length of 1 m

Einzel Farben auf Anfrage erhältlich | single colors available on request

AQUA	XXXX	XXXX	XXXX	XX	XXX	XXX
	1	2	3	4	5	6
	TYP   TYPE	LICHTFARBE   LIGHT COLOUR	WUNSCHLÄNGE IN MM   WISH LENGTH IN MM	KABEL-ZUFÜHRUNG   CABLE FEED	ZULEITUNG   CABLE IN-FEED	WEITERLEITUNG   CABLE OUT-FEED
	2003 – clear 2004 – frosted	0027 – 2700 K 0030 – 3000 K 0031 – 3100 K 0033 – 3300 K 0040 – 4000 K 0043 – 4300 K 0055 – 5500 K 0065 – 6500 K 0625 – Rot   Red 0525 – Grün   Green 0470 – Blau   Blue 0593 – Amber		21 – einseitig   one-sided 22 – beidseitig   double-sided	001 – 1 m-Kabel   cable 002 – 2 m-Kabel   cable 003 – 3 m-Kabel   cable 004 – 4 m-Kabel   cable 005 – 5 m-Kabel   cable 006 – 6 m-Kabel   cable 101 – 0,35-m-Kabel mit M8-Stecker 0,35 m cable with M8 connector	000 – keine Weiterleitung   no cable out-feed 001 – 1 m-Kabel   cable 002 – 2 m-Kabel   cable 003 – 3 m-Kabel   cable 004 – 4 m-Kabel   cable 005 – 5 m-Kabel   cable 006 – 6 m-Kabel   cable 102 – 0,35-m-Kabel mit M8-Buchse 0,35 m cable with M8 socket

IN INDIVIDUELLEN LÄNGEN, MIT BEIDSEITIGER EINSPEISUNG ERHÄLTlich | AVAILABLE IN INDIVIDUAL LENGTHS, WITH OPTIONAL IN-FEED ON BOTH SIDES

PASSENDEN ZUBEHÖR (SEITE 68) | SUITABLE ACCESSORIES (PAGE 68)

Längenausdehnung bei Temperaturänderungen beachten (siehe Seite 365) | Please consider linear extension with temperature variations (see page 365)  
Produkte der Schutzart IP 67/68 können Farbtoleranzen aufweisen. Näheres hierzu finden Sie auf der Seite 372. | Products with the protection class IP 67/68 can exhibit color tolerances. More information regarding this can be found on page 372.



MADE IN  
GERMANY.

# AQUALUC

## MINI HIGH BRIGHTNESS

- » mit wärmeleitender Polyurethan-Keramik-Verbindung vollvergossene flexible LED-Lichtlinie mit der Schutzart IP 67<sup>1</sup>
  - » nur ein Bin je Lichtfarbe nach 3-Step-MacAdam
  - » hoher Lichtstrom von über 2.000 lm/m möglich
  - » hohe Effizienz durch Barthelme LEDlight flex High Efficiency LED-Streifen von bis zu 123 lm/W (bei LF 843 in klar)
  - » beständig gegen Wasser, UV-Strahlung, Abrieb und Chemikalien
  - » große Bandbreite an Weißtönen (2700 K bis 6500 K)
  - » kleinste Abmessungen von nur 10,5 x 5 mm
  - » geringer Biegeradius von lediglich 50 mm (nur eine Achse)
  - » in klar und frosted erhältlich - frosted für eine reduzierte Blendwirkung
  - » Stromkonstanter und hoher Kupferanteil im FPC sorgen für lange Lebensdauer
- » fully encapsulated flexible LED light line with thermal conductive polyurethane-ceramic compound and IP 67<sup>1</sup> protection
  - » only one bin per color according to 3 step MacAdam
  - » high luminous flux of over 2,000 lm/m possible
  - » high efficiency with Barthelme LEDlight flex High Efficiency LED strip of up to 123 lm/W (at light color 843 with clear version)
  - » resistant to water, UV radiation, abrasion and chemicals
  - » wide range of white tones (2700 K to 6500 K)
  - » compact dimensions of only 10,5 x 5 mm
  - » small bending radius of only 50 mm (only one axis)
  - » available in clear and frosted; frosted reduces the glare effect
  - » current limiter and high amount of copper in FPC enable a long lifetime

## AQUALUC mini High Brightness clear

ABMESSUNGEN: 10,5 x 5 mm | DIMENSIONS: 10.5 x 5 mm

24V CV 78 PITCH 12 120° DIMM 1BIN SDCM 3 40 Ta\_max 72° Tc IP67

TYP | TYPE: 2005

Max. baubare Länge (mit 1 m-Kabel Zuleitung): 4.791 mm | Max. build length (with 1 m in-feed cable): 4,791 mm

Lichtfarbe Light color	Typ. Farbtemp. Typ. color temp.	Typ. Watt/Meter	Typ. Lumen/Watt	Typ. Lumen/Meter	Typ. CRI	EEK EEC
warmweiß 830   warm white	3000 K	17,3 W/m	115 lm/W	2.002 lm/m	85	A+
weiß 833   white	3300 K	17,3 W/m	117 lm/W	2.025 lm/m	85	A+
kaltweiß 843   cool white	4300 K	17,3 W/m	123 lm/W	2.136 lm/m	85	A++
tageslicht 865   daylight	6500 K	17,3 W/m	120 lm/W	2.078 lm/m	85	A+



Längentoleranz +/- 5 mm bei < 1 m und +/- 0.2 % bei > 1 m | length tolerance +/- 5 mm at < 1 m and +/- 0.2 % at > 1 m

Verbauter LED-Streifen: LEDlight flex 12 8p High Efficiency Plus, Segmente à 90 mm | inserted LED strip: LEDlight flex 12 8p High Efficiency Plus, segments à 90 mm

Lebensdauerabschätzung L80 bei Ta < 40 °C: > 60.000 h | estimated lifetime L80 at Ta < 40 °C: > 60,000 h

\* Die EEK-Angabe bezieht sich auf eine Länge von 1 m | The EEC value is based on a length of 1 m

Einzel Farben auf Anfrage erhältlich | single colors available on request

## AQUALUC mini High Brightness frosted

ABMESSUNGEN: 10,5 x 5 mm | DIMENSIONS: 10.5 x 5 mm

24V CV 78 PITCH 12 120° DIMM 1BIN SDCM 3 40 Ta\_max 72° Tc IP67

TYP | TYPE: 2006

Max. baubare Länge (mit 1 m-Kabel Zuleitung): 4.791 mm | Max. build length (with 1 m in-feed cable): 4,791 mm

Lichtfarbe Light color	Typ. Farbtemp. Typ. color temp.	Typ. Watt/Meter	Typ. Lumen/Watt	Typ. Lumen/Meter	Typ. CRI	EEK EEC
warmweiß 827   warm white	2700 K	17,3 W/m	93 lm/W	1.608 lm/m	85	A+
weiß 831   white	3100 K	17,3 W/m	95 lm/W	1.642 lm/m	85	A+
kaltweiß 840   cool white	4000 K	17,3 W/m	102 lm/W	1.769 lm/m	85	A+
tageslicht 855   daylight	5500 K	17,3 W/m	100 lm/W	1.725 lm/m	85	A+



Längentoleranz +/- 5 mm bei < 1 m und +/- 0.2 % bei > 1 m | length tolerance +/- 5 mm at < 1 m and +/- 0.2 % at > 1 m

Verbauter LED-Streifen: LEDlight flex 12 8p High Efficiency Plus, Segmente à 90 mm | inserted LED strip: LEDlight flex 12 8p High Efficiency Plus, segments à 90 mm

Lebensdauerabschätzung L80 bei Ta < 40 °C: > 60.000 h | estimated lifetime L80 at Ta < 40 °C: > 60,000 h

\* Die EEK-Angabe bezieht sich auf eine Länge von 1 m | The EEC value is based on a length of 1 m

Einzel Farben auf Anfrage erhältlich | single colors available on request

AQUA	XXXX	XXXX	XXXX	XX	XXX	XXX
	1	2	3	4	5	6
	TYP   TYPE	LICHTFARBE   LIGHT COLOUR	WUNSCHLÄNGE IN MM   WISH LENGTH IN MM	KABEL-ZUFÜHRUNG   CABLE FEED	ZULEITUNG   CABLE IN-FEED	WEITERLEITUNG   CABLE OUT-FEED
	2005 – clear 2006 – frosted	0027 - 2700 K 0030 - 3000 K 0031 - 3100 K 0033 - 3300 K 0040 - 4000 K 0043 - 4300 K 0055 - 5500 K 0065 - 6500 K 0625 – Rot   Red 0525 – Grün   Green 0470 – Blau   Blue 0593 – Amber		21 – einseitig   one-sided 22 – beidseitig   double-sided	001 – 1 m-Kabel   cable 002 – 2 m-Kabel   cable 003 – 3 m-Kabel   cable 004 – 4 m-Kabel   cable 005 – 5 m-Kabel   cable 006 – 6 m-Kabel   cable 101 - 0,35-m-Kabel mit M8-Stecker 0,35 m cable with M8 connector	000 – keine Weiterleitung   no cable out-feed 001 – 1 m-Kabel   cable 002 – 2 m-Kabel   cable 003 – 3 m-Kabel   cable 004 – 4 m-Kabel   cable 005 – 5 m-Kabel   cable 006 – 6 m-Kabel   cable 102 - 0,35-m-Kabel mit M8-Buchse 0,35 m cable with M8 socket

IN INDIVIDUELLEN LÄNGEN, MIT BEIDSEITIGER EINSPEISUNG ERHÄLTlich | AVAILABLE IN INDIVIDUAL LENGTHS, WITH OPTIONAL IN-FEED ON BOTH SIDES

PASSENDEN ZUBEHÖR (SEITE 68) | SUITABLE ACCESSORIES (PAGE 68)

Längenausdehnung bei Temperaturänderungen beachten (siehe Seite 365) | Please consider linear extension with temperature variations (see page 365)  
Produkte der Schutzart IP 67/68 können Farbtoleranzen aufweisen. Näheres hierzu finden Sie auf der Seite 372. | Products with the protection class IP 67/68 can exhibit color tolerances. More information regarding this can be found on page 372.



MADE IN  
GERMANY.

# AQUALUC MINI RGB

- » mit wärmeleitender Polyurethan-Keramik-Verbindung vollvergossene, flexible LED-Lichtlinie mit der Schutzart IP 67<sup>1</sup>
- » beständig gegen Wasser, UV-Strahlung, Abrieb und Chemikalien
- » satte Farben für stimmungsvolle Akzentbeleuchtungen
- » geringer Biegeradius von nur 50 mm (nur eine Achse)
- » Stromkonstanter und hoher Kupferanteil im FPC sorgen für lange Lebensdauer
- » fully encapsulated flexible LED light line with thermal conductive polyurethane-ceramic compound and IP 67<sup>1</sup> protection
- » resistant to water, UV radiation, abrasion and chemicals
- » rich color tones for impressive accent lighting
- » small bending radius of 50 mm (only one axis)
- » current limiter and high amount of copper in FPC enable a long lifetime

## AQUALUC mini RGB clear

ABMESSUNGEN: 10,5 x 5 mm | DIMENSIONS: 10.5 x 5 mm

24V CV 40m PITCH 25 120° DIMM 35 Ta<sub>max</sub> 77° T<sub>c</sub> IP67

TYP | TYPE: 2007

Max. baubare Länge (mit 1 m-Kabel Zuleitung): 8.121 mm | Max. build length (with 1 m in-feed cable): 8,121 mm

Lichtfarbe Light color	Typ. Farbtemp. Typ. color temp.	Typ. Watt/Meter	Typ. Lumen/Watt	Typ. Lumen/Meter	EEK EEC
RGB	RGB	9,6 W/m	38 lm/W	R: 124 lm/m G: 203 lm/m B: 41 lm/m	B



Längentoleranz +/- 5 mm bei < 1 m und +/- 0,2 % bei > 1 m | length tolerance +/- 5 mm at < 1 m and +/- 0.2 % at > 1 m

Verbauter LED-Streifen: LEDlight flex 25 8p RGB, Segmente à 150 mm | inserted LED strip: LEDlight flex 25 8p RGB, segments à 150 mm

Lebensdauerabschätzung L70 bei Ta < 35 °C: > 30.000 h | estimated lifetime L70 at Ta < 35 °C: > 30,000 h

\* Die EEK-Angabe bezieht sich auf eine Länge von 1 m | The EEC value is based on a length of 1 m

## AQUALUC mini RGB frosted

ABMESSUNGEN: 10,5 x 5 mm | DIMENSIONS: 10.5 x 5 mm

24V CV 40m PITCH 25 120° DIMM 35 Ta<sub>max</sub> 77° T<sub>c</sub> IP67

TYP | TYPE: 2008

Max. baubare Länge (mit 1 m-Kabel Zuleitung): 8.121 mm | Max. build length (with 1 m in-feed cable): 8,121 mm

Lichtfarbe Light color	Typ. Farbtemp. Typ. color temp.	Typ. Watt/Meter	Typ. Lumen/Watt	Typ. Lumen/Meter	EEK EEC
RGB	RGB	9,6 W/m	40 lm/W	R: 128 lm/m G: 213 lm/m B: 43 lm/m	B



Längentoleranz +/- 5 mm bei < 1 m und +/- 0,2 % bei > 1 m | length tolerance +/- 5 mm at < 1 m and +/- 0.2 % at > 1 m

Verbauter LED-Streifen: LEDlight flex 25 8p RGB, Segmente à 150 mm | inserted LED strip: LEDlight flex 25 8p RGB, segments à 150 mm

Lebensdauerabschätzung L70 bei Ta < 35 °C: > 30.000 h | estimated lifetime L70 at Ta < 35 °C: > 30,000 h

\* Die EEK-Angabe bezieht sich auf eine Länge von 1 m | The EEC value is based on a length of 1 m

AQUA	XXXX	XXXX	XXXX	XX	XXX	XXX
1	2	3	4	5	6	
TYP   TYPE	LICHTFARBE   LIGHT COLOUR	WUNSCHLÄNGE IN MM   WISH LENGTH IN MM	KABEL-ZUFÜHRUNG   CABLE FEED	ZULEITUNG   CABLE IN-FEED	WEITERLEITUNG   CABLE OUT-FEED	
2007 – RGB clear 2008 – RGB frosted	ORGB – RGB		21 – einseitig   one-sided 22 – beidseitig   double-sided	001 – 1 m-Kabel   cable 002 – 2 m-Kabel   cable 003 – 3 m-Kabel   cable 004 – 4 m-Kabel   cable 005 – 5 m-Kabel   cable 006 – 6 m-Kabel   cable 101 – 0,35-m-Kabel mit M8-Stecker 0,35 m cable with M8 connector	000 – keine Weiterleitung   no cable out-feed 001 – 1 m-Kabel   cable 002 – 2 m-Kabel   cable 003 – 3 m-Kabel   cable 004 – 4 m-Kabel   cable 005 – 5 m-Kabel   cable 006 – 6 m-Kabel   cable 102 – 0,35-m-Kabel mit M8-Buchse 0,35 m cable with M8 socket	

IN INDIVIDUELLEN LÄNGEN, MIT BEIDSEITIGER EINSPEISUNG ERHÄLTlich | AVAILABLE IN INDIVIDUAL LENGTHS, WITH OPTIONAL IN-FEED ON BOTH SIDES

PASSENDEN ZUBEHÖR (SEITE 68) | SUITABLE ACCESSORIES (PAGE 68)

Längenausdehnung bei Temperaturänderungen beachten (siehe Seite 365) | Please consider linear extension with temperature variations (see page 365)  
Produkte der Schutzart IP 67/68 können Farbtoleranzen aufweisen. Näheres hierzu finden Sie auf der Seite 372. | Products with the protection class IP 67/68 can exhibit color tolerances. More information regarding this can be found on page 372.



MADE IN  
GERMANY.

# AQUALUC W:AVE

## BRIGHT HIGH BRIGHTNESS

- » mit wärmeleitender Polyurethan-Keramik-Verbindung vollvergossene, flexible LED-Lichtlinie mit der Schutzart IP 67<sup>1</sup>
- » nur ein Bin je Lichtfarbe nach 3-Step-MacAdam
- » hoher Lichtstrom von über 1.400 lm/m möglich
- » beständig gegen Wasser, UV-Strahlung, Abrieb und Chemikalien
- » große Bandbreite an Weißtönen (2900 K bis 6500 K)
- » geringer Biegeradius von 200 mm (nur eine Achse)
- » absolut homogene, sehr helle Ausleuchtung über die gesamte Lichtaustrittsfläche in Wellenform (d.h. bei Lichtaustritt nach oben kann das Band nach oben und unten gebogen werden)
- » klare Linien und Lichtaustrittsflächen ermöglichen ein bündiges Verbauen in Decken, Wänden und Möbeln
- » speziell entwickeltes Einspeisesystem: Kabelzuführung von unten/seitlich, was ein schattenfreies Aneinanderreihen von mehreren Modulen zu einer homogenen Lichtlinie ohne Lichtunterbrechung ermöglicht
- » fully encapsulated flexible LED light line with thermal conductive polyurethane-ceramic compound and IP 67<sup>1</sup> protection
- » only one bin per color according to 3 step MacAdam
- » high luminous flux of over 1,400 lm/m possible
- » resistant to water, UV radiation, abrasion and chemicals
- » wide range of white tones (2900 K to 6500 K)
- » small bending radius of only 200 mm (only one axis)
- » very bright and absolutely homogeneous illumination over the entire light-emitting surface in wave form (i.e. with upward light emittance the W:AVE can be vertically bent up and down in wave form)
- » clear lines and light-emitting surface enables a flush installation in ceilings, walls and furniture
- » specially designed in-feed system: cable feed from below/ side which enables a shadow-free alignment of numerous modules for a homogeneous light line with uninterrupted illumination

## AQUALUC W:AVE Bright

ABMESSUNGEN: 13,5 x 13,5 mm | DIMENSIONS: 13.5 x 13.5 mm

24V CV 117mm PITCH 8 120° DIMM 1BIN SDCM 3 55 Ta<sub>max</sub> 69° Tc IP67

TYP | TYPE: 4001

Max. baubare Länge (mit 1 m-Kabel Zuleitung): 7.102 mm | Max. build length (with 1 m in-feed cable): 7,102 mm

Lichtfarbe Light color	Typ. Farbtemp. Typ. color temp.	Typ. Watt/Meter	Typ. Lumen/Watt	Typ. Lumen/Meter	Typ. CRI	EEK EEC
warmweiß 829   warm white	2900 K	8,0 W/m	86 lm/W	684 lm/m	85	A+
weiß 832   white	3200 K	8,0 W/m	86 lm/W	687 lm/m	85	A+
kaltweiß 842   cool white	4200 K	8,0 W/m	94 lm/W	759 lm/m	85	A+
tageslicht 865   daylight	6500 K	8,0 W/m	92 lm/W	740 lm/m	85	A+



Längentoleranz +/- 5 mm bei < 1 m und +/- 0,2 % bei > 1 m | length tolerance +/- 5 mm at < 1 m and +/- 0.2 % at > 1 m

Verbauter LED-Streifen: LEDlight flex 08 8 High Efficiency, Segmente à 60 mm | inserted LED strip: LEDlight flex 08 8 High Efficiency, segments à 60 mm

Lebensdauerabschätzung L80 bei Ta < 55 °C: > 60.000 h | estimated lifetime L80 at Ta < 55 °C: > 60,000 h

\* Die EEK-Angabe bezieht sich auf eine Länge von 1 m | The EEC value is based on a length of 1 m

Einzel Farben auf Anfrage erhältlich | single colors available on request

## AQUALUC W:AVE High Brightness

ABMESSUNGEN: 17,5 x 17,5 mm | DIMENSIONS: 17.5 x 17.5 mm

24V CV 78mm PITCH 12 120° DIMM 1BIN SDCM 3 40 Ta<sub>max</sub> 62° Tc IP67

TYP | TYPE: 4002

Max. baubare Länge (mit 1 m-Kabel Zuleitung): 4.792 mm | Max. build length (with 1 m in-feed cable): 4,792 mm

Lichtfarbe Light color	Typ. Farbtemp. Typ. color temp.	Typ. Watt/Meter	Typ. Lumen/Watt	Typ. Lumen/Meter	Typ. CRI	EEK EEC
warmweiß 829   warm white	2900 K	17,3 W/m	72 lm/W	1.252 lm/m	85	A
weiß 832   white	3200 K	17,3 W/m	75 lm/W	1.296 lm/m	85	A
kaltweiß 842   cool white	4200 K	17,3 W/m	84 lm/W	1.458 lm/m	85	A+
tageslicht 865   daylight	6500 K	17,3 W/m	81 lm/W	1.414 lm/m	85	A+



Längentoleranz +/- 5 mm bei < 1 m und +/- 0,2 % bei > 1 m | length tolerance +/- 5 mm at < 1 m and +/- 0.2 % at > 1 m

Verbauter LED-Streifen: LEDlight flex 12 8p High Efficiency Plus, Segmente à 90 mm | inserted LED strip: LEDlight flex 12 8p High Efficiency Plus, segments à 90 mm

Lebensdauerabschätzung L80 bei Ta < 40 °C: > 60.000 h | estimated lifetime L80 at Ta < 40 °C: > 60,000 h

\* Die EEK-Angabe bezieht sich auf eine Länge von 1 m | The EEC value is based on a length of 1 m

Einzel Farben auf Anfrage erhältlich | single colors available on request

AQUA	XXXX	XXXX	XXXX	XX	XXX	XXX
1	2	3	4	5	6	
TYP   TYPE	LICHTFARBE   LIGHT COLOUR	WUNSCHLÄNGE IN MM   WISH LENGTH IN MM	KABEL-ZUFÜHRUNG   CABLE FEED	ZULEITUNG   CABLE IN-FEED	WEITERLEITUNG   CABLE OUT-FEED	
4001 – Bright 4002 – High Brightness	0029 – 2900 K 0032 – 3200 K 0042 – 4200 K 0065 – 6500 K 0625 – Rot   Red 0525 – Grün   Green 0470 – Blau   Blue 0593 – Amber		21 – einseitig   one-sided 22 – beidseitig   double-sided	001 – 1 m-Kabel   cable 002 – 2 m-Kabel   cable 003 – 3 m-Kabel   cable 004 – 4 m-Kabel   cable 005 – 5 m-Kabel   cable 006 – 6 m-Kabel   cable 101 – 0,35-m-Kabel mit M8-Stecker 0,35 m cable with M8 connector	000 – keine Weiterleitung   no cable out-feed 001 – 1 m-Kabel   cable 002 – 2 m-Kabel   cable 003 – 3 m-Kabel   cable 004 – 4 m-Kabel   cable 005 – 5 m-Kabel   cable 006 – 6 m-Kabel   cable 102 – 0,35-m-Kabel mit M8-Buchse 0,35 m cable with M8 socket	

IN INDIVIDUELLEN LÄNGEN, MIT BEIDSEITIGER EINSPEISUNG ERHÄLTlich | AVAILABLE IN INDIVIDUAL LENGTHS, WITH OPTIONAL IN-FEED ON BOTH SIDES

PASSENDEN ZUBEHÖR (SEITE 69) | SUITABLE ACCESSORIES (PAGE 69)

Längenausdehnung bei Temperaturänderungen beachten (siehe Seite 365) | Please consider linear extension with temperature variations (see page 365)  
Produkte der Schutzart IP 67/68 können Farbtoleranzen aufweisen. Näheres hierzu finden Sie auf der Seite 372. | Products with the protection class IP 67/68 can exhibit color tolerances. More information regarding this can be found on page 372.



MADE IN  
GERMANY.

# AQUALUC W:AVE

RGB  
RGBW

- » mit wärmeleitender Polyurethan-Keramik-Verbindung vollvergossene, flexible LED-Lichtlinie mit der Schutzart IP 67<sup>1</sup>
- » beständig gegen Wasser, UV-Strahlung, Abrieb und Chemikalien
- » satte Farben für stimmungsvolle Akzentbeleuchtung
- » geringer Biegeradius von 200 mm (nur eine Achse)
- » absolut homogene, sehr helle Ausleuchtung über die gesamte Lichtaustrittsfläche in Wellenform (d.h. bei Lichtaustritt nach oben kann das Band nach oben und unten gebogen werden)
- » klare Linien und Lichtaustrittsflächen ermöglichen ein bündiges Verbauen in Decken, Wänden und Möbeln
- » speziell entwickeltes Einspeisesystem: Kabelführungen von unten/seitlich, was ein schattenfreies Aneinanderreihen von mehreren Modulen zu einer homogenen Lichtlinie ohne Lichtunterbrechung ermöglicht
- » fully encapsulated flexible LED light line with thermal conductive polyurethane-ceramic compound and IP 67<sup>1</sup> protection
- » resistant to water, UV radiation, abrasion and chemicals
- » rich color tones for impressive accent lighting
- » small bending radius of 200 mm (only one axis)
- » very bright and absolutely homogeneous illumination over the entire light-emitting surface in wave
- » form (i.e. with upward light emittance the W:AVE can be vertically bent up and down in wave form)
- » clear lines and light-emitting surface enables a flush installation in ceilings, walls and furniture
- » specially designed in-feed system: cable feed from below/ side which enables a shadow-free alignment of numerous modules for a homogeneous light line with uninterrupted illumination



## AQUALUC W:AVE RGB

ABMESSUNGEN: 17,5 x 17,5 mm | DIMENSIONS: 17.5 x 17.5 mm



TYP | TYPE: 4003

Max. baubare Länge (mit 1 m-Kabel Zuleitung): 5.602 mm | Max. build length (with 1 m in-feed cable): 5,602 mm

Lichtfarbe Light color	Typ. Farbtemp. Typ. color temp.	Typ. Watt/Meter	Typ. Lumen/Watt	Typ. Lumen/Meter	EEK EEC
RGB		16 W/m	26 lm/W	R: 148 lm/m G: 223 lm/m B: 46 lm/m	C



Längentoleranz +/- 5 mm bei < 1 m und +/- 0,2 % bei > 1 m | length tolerance +/- 5 mm at < 1 m and +/- 0.2 % at > 1 m

Verbauter LED-Streifen: LEDlight flex 15 8p RGB, Segmente à 90 mm | inserted LED strip: LEDlight flex15 8p RGB, segments à 90 mm

Lebensdauerabschätzung L70 bei Ta < 35 °C: > 30.000 h | estimated lifetime L70 at Ta < 35 °C: > 30,000 h

\* Die EEK-Angabe bezieht sich auf eine Länge von 1 m | The EEC value is based on a length of 1 m

## AQUALUC W:AVE RGBW

ABMESSUNGEN: 17,5 x 17,5 mm | DIMENSIONS: 17.5 x 17.5 mm



TYP | TYPE: 4004

Max. baubare Länge (mit 1 m-Kabel Zuleitung): 5.482 mm | Max. build length (with 1 m in-feed cable): 5,482 mm

Lichtfarbe Light color	Typ. Farbtemp. Typ. color temp.	Typ. Watt/Meter	Typ. Lumen/Watt	Typ. Lumen/Meter	EEK EEC
RGBW (3000 K)		16,3 W/m	34 lm/W	R: 91 lm/m G: 192 lm/m B: 38 lm/m 3000 K: 232 lm/m	B



Längentoleranz +/- 5 mm bei < 1 m und +/- 0,2 % bei > 1 m | length tolerance +/- 5 mm at < 1 m and +/- 0.2 % at > 1 m

Verbauter LED-Streifen: LEDlight flex 12 10 RGBW, Segmente à 70 mm | inserted LED strip: LEDlight flex 12 10 RGBW, segments à 70 mm

Lebensdauerabschätzung L70 bei Ta < 35 °C: > 30.000 h | estimated lifetime L70 at Ta < 35 °C: > 30,000 h

\* Die EEK-Angabe bezieht sich auf eine Länge von 1 m | The EEC value is based on a length of 1 m

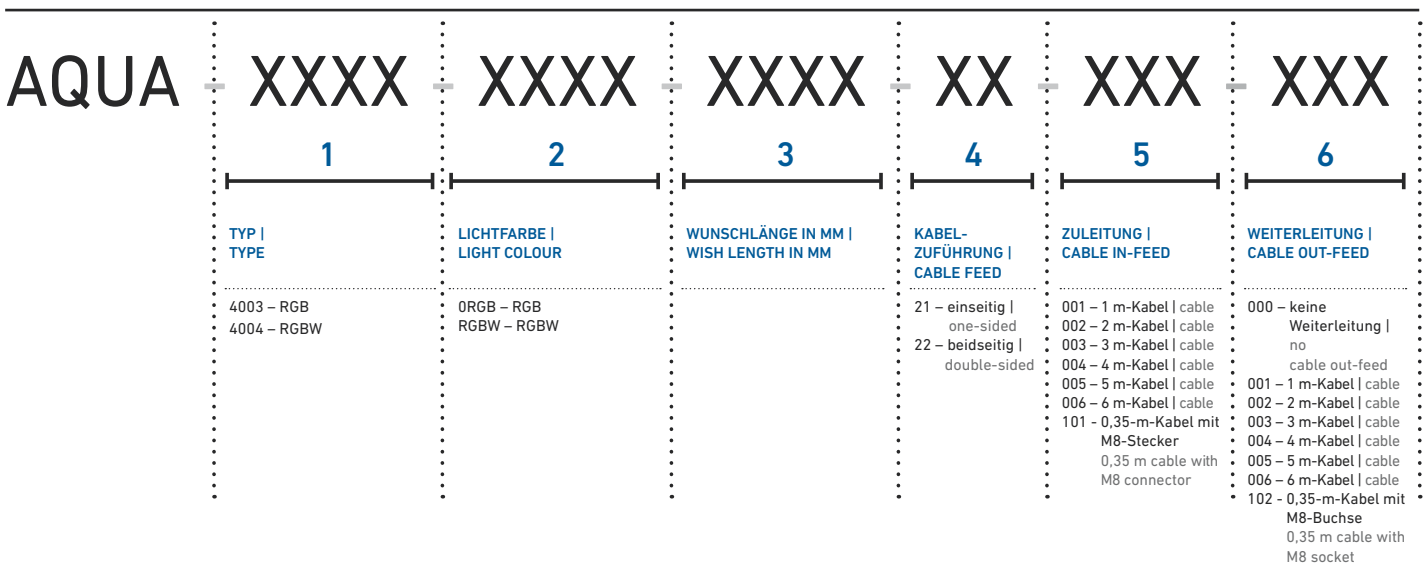

IN INDIVIDUELLEN LÄNGEN, MIT BEIDSEITIGER EINSPEISUNG ERHÄLTlich | AVAILABLE IN INDIVIDUAL LENGTHS, WITH OPTIONAL IN-FEED ON BOTH SIDES

PASSENDEN ZUBEHÖR (SEITE 69) | SUITABLE ACCESSORIES (PAGE 69)

Längenausdehnung bei Temperaturänderungen beachten (siehe Seite 365) | Please consider linear extension with temperature variations (see page 365)  
Produkte der Schutzart IP 67/68 können Farbtoleranzen aufweisen. Näheres hierzu finden Sie auf der Seite 372. | Products with the protection class IP 67/68 can exhibit color tolerances. More information regarding this can be found on page 372.



MADE IN  
GERMANY.

# AQUALUC RGB/W

HOMOGENE AKZENTBELEUCHTUNG FÜR  
EINE STIMMUNGSVOLLE INSZENIERUNG.  
HOMOGENEOUS ACCENT ILLUMINATION FOR  
AN IMPRESSIVE PERFORMANCE.

Die „Anthem of the Seas“ erstrahlt auf hoher See durch das gemeinsam von Barthelme und bluleu LED Solutions umgesetzte Beleuchtungskonzept.

The „Anthem of the Seas“ shines on the high seas with the jointly implemented lighting concept by Barthelme and bluleu LED Solutions.





MADE IN  
GERMANY.



# AQUALUC W:AVE

## PIXEL

## AQUALUC W:AVE PIXEL

ABMESSUNGEN: 17,5 x 17,5 mm | DIMENSIONS: 17.5 x 17.5 mm

TYP | TYPE: 4006

- » mit wärmeleitender Polyurethan-Keramik-Verbindung vollvergossene, flexible LED-Lichtlinie mit der Schutzart IP 67
  - » zur Realisierung dynamischer Effektbeleuchtung, wie Lauflichter oder Regenbogensequenzen, sowohl im Innen- als auch im Außenbereich
  - » individuell adressierbare LEDs durch pixel-gesteuerten LED-Streifen
  - » beliebige Farben im RGB-Farbraum darstellbar
  - » beständig gegen Wasser, UV-Strahlung, Abrieb und Chemikalien
- » fully encapsulated, flexible LED light line with heat-conducting polyurethane ceramic connection and IP 67 protection
  - » for the realisation of dynamic effect lighting, such as running lights or rainbow sequences, both indoors and outdoors
  - » individually addressable LEDs with pixel-controlled LED strips
  - » any colors in the RGB color spectrum can be displayed
  - » resistant to water, UV radiation, abrasion and chemicals



Max. baubare Länge (mit 1 m-Kabel Zuleitung): 3.022 mm | Max. build length (with 1 m in-feed cable): 3,022 mm

Lichtfarbe Light color	Typ. Farbtemp. Typ. color temp.	Max. Watt/Meter	Typ. Lumen/Meter
RGB	<span style="color: red;">■</span> <span style="color: green;">■</span> <span style="color: blue;">■</span>	27 W/m	R: 86 lm/m G: 184 lm/m B: 58 lm/m



Längentoleranz +/- 5 mm bei < 1 m und +/- 0.2 % bei > 1 m, Segmente à 10 mm | length tolerance +/- 5 mm at < 1 m and +/- 0.2 % at > 1 m, segments 10 mm

Lebensdauerabschätzung L70 bei Ta < 55 °C: > 30.000 h | estimated lifetime L70 at Ta < 55 °C: > 30,000 h

**HINWEISE | NOTES:**

- » das AQUALUC W:AVE PIXEL darf nicht mit mehr als 5,4 A Stromaufnahme mit einseitiger Einspeisung betrieben werden | the AQUALUC W:AVE PIXEL may not be operated with a current input of more than 5.4 A with one-sided in-feed
- » nicht für den dauerhaften Betrieb einzelner oder aller Kanäle bei voller Ansteuerung ausgelegt | not designed for continuous operation of individual or all channels with full power control
- » ein Steuergerät ist nicht im Lieferumfang enthalten. Für diese Lichtlinie ist ein separat erhältliches Steuergerät erforderlich, das den Kommunikationsstandard WS2812 unterstützt | a control unit is not included in the scope of delivery. This light line requires a separately available control unit that supports the WS2812 communication standard

AQUA	XXXX	XXXX	XXXX	XX	XXX	XXX
	1	2	3	4	5	6
	TYP   TYPE	LICHTFARBE   LIGHT COLOUR	WUNSCHLÄNGE IN MM   WISH LENGTH IN MM	KABEL-ZUFÜHRUNG   CABLE FEED	ZULEITUNG   CABLE IN-FEED	WEITERLEITUNG   CABLE OUT-FEED
	4006 - Pixel	0RGB - RGB		21 - einseitig   one-sided 22 - beidseitig   double-sided	001 - 1 m-Kabel   cable 002 - 2 m-Kabel   cable 003 - 3 m-Kabel   cable 004 - 4 m-Kabel   cable 005 - 5 m-Kabel   cable 006 - 6 m-Kabel   cable	000 - keine Weiterleitung   no cable out-feed 001 - 1 m-Kabel   cable 002 - 2 m-Kabel   cable 003 - 3 m-Kabel   cable 004 - 4 m-Kabel   cable 005 - 5 m-Kabel   cable 006 - 6 m-Kabel   cable

**IN INDIVIDUELLEN LÄNGEN, MIT BEIDSEITIGER EINSPEISUNG ERHÄLTlich | AVAILABLE IN INDIVIDUAL LENGTHS, WITH OPTIONAL IN-FEED ON BOTH**

**PASSENDEN ZUBEHÖR (SEITE 69) | SUITABLE ACCESSORIES (PAGE 69)**

Längenausdehnung bei Temperaturänderungen beachten (siehe Seite 365) | Please consider linear extension with temperature variations (see page 365)  
Produkte der Schutzart IP 67/68 können Farbtoleranzen aufweisen. Näheres hierzu finden Sie auf der Seite 372. | Products with the protection class IP 67/68 can exhibit color tolerances. More information regarding this can be found on page 372.



MADE IN  
GERMANY.

# AQUALUC C:URVE MINI

- » mit wärmeleitender Polyurethan-Keramik-Verbindung vollvergossene, flexible LED-Lichtlinie mit der Schutzart IP 67<sup>1</sup>
  - » nur ein Bin je Lichtfarbe nach 3-Step-MacAdam
  - » beständig gegen Wasser, UV-Strahlung, Abrieb und Chemikalien
  - » große Bandbreite an Weißtönen (2700 K bis 5700 K)
  - » geringer Biegeradius von lediglich 50 mm (nur eine Achse)
  - » klein, schmal und extrem hell: diese überzeugende Kombination eröffnet ganz neue individuelle Möglichkeiten
  - » gleichmäßige, absolut homogene Ausleuchtung über die gesamte Lichtaustrittsfläche in Kurvenform (d.h. bei Lichtaustritt nach oben kann das Band nach links und rechts gebogen werden)
  - » klare Linien und Lichtaustrittsflächen ermöglichen ein bündiges Verbauen in Decken, Wänden und Möbeln
- » fully encapsulated flexible LED light line with thermal conductive polyurethane-ceramic compound and IP 67<sup>1</sup> protection
  - » only one bin per color according to 3 step MacAdam
  - » resistant to water, UV radiation, abrasion and chemicals
  - » wide range of white tones (2700 K to 5700 K)
  - » small bending radius of only 50 mm (only one axis)
  - » small, slender and extremely bright: this persuasive combination provides whole new individual application possibilities
  - » uniform, absolute homogeneous illumination over the entire light emitting surface in curve form (i.e. with upward light emittance the C:URVE mini can be horizontally bent left and right in a curve)
  - » clear lines and light-emitting surface enables a flush installation in ceilings, walls and furniture

## AQUALUC C:URVE mini

ABMESSUNGEN: 6 x 13,5 mm | DIMENSIONS: 6 x 13.5 mm



TYP | TYPE: 3001

Max. baubare Länge (mit 1 m-Kabel Zuleitung): 9.261 mm | Max. build length (with 1 m in-feed cable): 9,261 mm

Lichtfarbe Light color	Typ. Farbtemp. Typ. color temp.	Typ. Watt/Meter	Typ. Lumen/Watt	Typ. Lumen/Meter	Typ. CRI	EEK EEC
warmweiß 827   warm white	2700 K	8,0 W/m	32 lm/W	252 lm/m	85	B
weiß 830   white	3000 K	8,0 W/m	35 lm/W	278 lm/m	85	B
kaltweiß 840   cool white	4000 K	8,0 W/m	38 lm/W	300 lm/m	85	B
tageslicht 857   daylight	5700 K	8,0 W/m	38 lm/W	304 lm/m	85	B



Längentoleranz +/- 5 mm bei < 1 m und +/- 0,2 % bei > 1 m | length tolerance +/- 5 mm at < 1 m and +/- 0.2 % at > 1 m

Verbauter LED-Streifen: LEDlight flex 08 8 High Efficiency, Segmente à 60 mm | inserted LED strip: LEDlight flex 08 8 High Efficiency, segments à 60 mm

Lebensdauerabschätzung L80 bei Ta < 50 °C: > 60.000 h | estimated lifetime L80 at Ta < 50 °C: > 60,000 h

\* Die EEK-Angabe bezieht sich auf eine Länge von 1 m | The EEC value is based on a length of 1 m

Einzel Farben auf Anfrage erhältlich | single colors available on request

AQUA	XXXX	XXXX	XXXX	XX	XXX	XXX
1	2	3	4	5	6	
TYP   TYPE	LICHTFARBE   LIGHT COLOUR	WUNSCHLÄNGE IN MM   WISH LENGTH IN MM	KABEL-ZUFÜHRUNG   CABLE FEED	ZULEITUNG   CABLE IN-FEED	WEITERLEITUNG   CABLE OUT-FEED	
3001 – monochrom	0027 – 2700 K 0030 – 3000 K 0040 – 4000 K 0057 – 5700 K 0625 – Rot   Red 0525 – Grün   Green 0470 – Blau   Blue 0593 – Amber		21 – einseitig   one-sided 22 – beidseitig   double-sided	001 – 1 m-Kabel   cable 002 – 2 m-Kabel   cable 003 – 3 m-Kabel   cable 004 – 4 m-Kabel   cable 005 – 5 m-Kabel   cable 006 – 6 m-Kabel   cable 101 – 0,35-m-Kabel mit M8-Stecker 0,35 m cable with M8 connector	000 – keine Weiterleitung   no cable out-feed 001 – 1 m-Kabel   cable 002 – 2 m-Kabel   cable 003 – 3 m-Kabel   cable 004 – 4 m-Kabel   cable 005 – 5 m-Kabel   cable 006 – 6 m-Kabel   cable 102 – 0,35-m-Kabel mit M8-Buchse 0,35 m cable with M8 socket	

IN INDIVIDUELLEN LÄNGEN, MIT BEIDSEITIGER EINSPEISUNG ERHÄLTlich | AVAILABLE IN INDIVIDUAL LENGTHS, WITH OPTIONAL IN-FEED ON BOTH SIDES

PASSENDEN ZUBEHÖR (SEITE 70) | SUITABLE ACCESSORIES (PAGE 70)

Längenausdehnung bei Temperaturänderungen beachten (siehe Seite 365) | Please consider linear extension with temperature variations (see page 365)  
Produkte der Schutzart IP 67/68 können Farbtoleranzen aufweisen. Näheres hierzu finden Sie auf der Seite 372. | Products with the protection class IP 67/68 can exhibit color tolerances. More information regarding this can be found on page 372.



MADE IN  
GERMANY.

# AQUALUC C:URVE

## STANDARD BRIGHT

- » mit wärmeleitender Polyurethan-Keramik-Verbindung vollvergossene, flexible LED-Lichtlinie mit der Schutzart IP 67<sup>1</sup>
- » nur ein Bin je Lichtfarbe nach 3-Step-MacAdam
- » beständig gegen Wasser, UV-Strahlung, Abrieb und Chemikalien
- » große Bandbreite an Weißtönen (2800 K bis 6200 K)
- » geringer Biegeradius von 150 mm (nur eine Achse)
- » gleichmäßige, absolut homogene Ausleuchtung über die gesamte Lichtaustrittsfläche in Kurvenform (d.h. bei Lichtaustritt nach oben kann das Band nach links und rechts gebogen werden)
- » klare Linien und Lichtaustrittsflächen ermöglichen ein bündiges Verbauen in Decken, Wänden und Möbeln
- » speziell entwickeltes Einspeisesystem: Kabelzuführung von unten/seitlich, was ein schattenfreies Aneinanderreihen von mehreren Modulen zu einer homogenen Lichtlinie ohne Lichtunterbrechung ermöglicht
- » fully encapsulated flexible LED light line with thermal conductive polyurethane-ceramic compound and IP 67<sup>1</sup> protection
- » only one bin per color according to 3 step MacAdam
- » resistant to water, UV radiation, abrasion and chemicals
- » wide range of white tones (2800 K to 6200 K)
- » small bending radius of only 150 mm (only one axis)
- » uniform, absolute homogeneous illumination over the entire light emitting surface in curve form (i.e. with upward light emittance the C:URVE can be horizontally bent left and right in a curve)
- » clear lines and light-emitting surface enables a flush installation in ceilings, walls and furniture
- » specially designed in-feed system: cable feed from below/ side which enables a shadow-free alignment of numerous modules for a homogeneous light line with uninterrupted illumination



**AQUALUC C:URVE Standard**  
ABMESSUNGEN: 10 x 18,5 mm | DIMENSIONS: 10 x 18,5 mm

24V CV 78 PITCH 12 120° DIMM 1BIN SDCM 3 60 Ta<sub>max</sub> 71°C IP67 IK10

**TYP | TYPE: 3002**

Max. baubare Länge (mit 1 m-Kabel Zuleitung): 8.662 mm | Max. build length (with 1 m in-feed cable): 8.662 mm

Lichtfarbe Light color	Typ. Farbtemp. Typ. color temp.	Typ. Watt/Meter	Typ. Lumen/Watt	Typ. Lumen/Meter	Typ. CRI	EEK EEC
warmweiß 828   warm white	2800 K	5,3 W/m	53 lm/W	286 lm/m	85	A
weiß 832   white	3200 K	5,3 W/m	54 lm/W	287 lm/m	85	A
kaltweiß 842   cool white	4200 K	5,3 W/m	60 lm/W	323 lm/m	85	A+
tageslicht 862   daylight	6200 K	5,3 W/m	60 lm/W	318 lm/m	85	A+



Längentoleranz +/- 5 mm bei < 1 m und +/- 0,2 % bei > 1 m | length tolerance +/- 5 mm at < 1 m and +/- 0.2 % at > 1 m

Verbauter LED-Streifen: LEDlight flex 12 8p High Efficiency, Segmente à 90 mm | inserted LED strip: LEDlight flex 12 8p High Efficiency, segments à 90 mm

Lebensdauerabschätzung L80 bei Ta < 60 °C: > 60.000 h | estimated lifetime L80 at Ta < 60 °C: > 60,000 h

\* Die EEK-Angabe bezieht sich auf eine Länge von 1 m | The EEC value is based on a length of 1 m

Einzel Farben auf Anfrage erhältlich | single colors available on request

**AQUALUC C:URVE Bright**  
ABMESSUNGEN: 10 x 18,5 mm | DIMENSIONS: 10 x 18,5 mm

24V CV 117 PITCH 8 120° DIMM 1BIN SDCM 3 55 Ta<sub>max</sub> 68°C IP67 IK10

**TYP | TYPE: 3003**

Max. baubare Länge (mit 1 m-Kabel Zuleitung): 8.662 mm | Max. build length (with 1 m in-feed cable): 8.662 mm

Lichtfarbe Light color	Typ. Farbtemp. Typ. color temp.	Typ. Watt/Meter	Typ. Lumen/Watt	Typ. Lumen/Meter	Typ. CRI	EEK EEC
warmweiß 828   warm white	2800 K	8,0 W/m	49 lm/W	392 lm/m	85	A
weiß 832   white	3200 K	8,0 W/m	50 lm/W	399 lm/m	85	A
kaltweiß 842   cool white	4200 K	8,0 W/m	56 lm/W	449 lm/m	85	A
tageslicht 862   daylight	6200 K	8,0 W/m	53 lm/W	424 lm/m	85	A



Längentoleranz +/- 5 mm bei < 1 m und +/- 0,2 % bei > 1 m | length tolerance +/- 5 mm at < 1 m and +/- 0.2 % at > 1 m

Verbauter LED-Streifen: LEDlight flex 08 8 High Efficiency, Segmente à 60 mm | inserted LED strip: LEDlight flex 08 8 High Efficiency, segments à 60 mm

Lebensdauerabschätzung L80 bei Ta < 55 °C: > 60.000 h | estimated lifetime L80 at Ta < 55 °C: > 60,000 h

\* Die EEK-Angabe bezieht sich auf eine Länge von 1 m | The EEC value is based on a length of 1 m

Einzel Farben auf Anfrage erhältlich | single colors available on request

AQUA	XXXX	XXXX	XXXX	XX	XXX	XXX
	1	2	3	4	5	6
	TYP   TYPE	LICHTFARBE   LIGHT COLOUR	WUNSCHLÄNGE IN MM   WISH LENGTH IN MM	KABEL-ZUFÜHRUNG   CABLE FEED	ZULEITUNG   CABLE IN-FEED	WEITERLEITUNG   CABLE OUT-FEED
	3002 – Standard 3003 – Bright	0028 – 2800 K 0032 – 3200 K 0042 – 4200 K 0062 – 6200 K 0625 – Rot   Red 0525 – Grün   Green 0470 – Blau   Blue 0593 – Amber		21 – einseitig   one-sided 22 – beidseitig   double-sided	001 – 1 m-Kabel   cable 002 – 2 m-Kabel   cable 003 – 3 m-Kabel   cable 004 – 4 m-Kabel   cable 005 – 5 m-Kabel   cable 006 – 6 m-Kabel   cable 101 – 0,35-m-Kabel mit M8-Stecker 0,35 m cable with M8 connector	000 – keine Weiterleitung   no cable out-feed 001 – 1 m-Kabel   cable 002 – 2 m-Kabel   cable 003 – 3 m-Kabel   cable 004 – 4 m-Kabel   cable 005 – 5 m-Kabel   cable 006 – 6 m-Kabel   cable 102 – 0,35-m-Kabel mit M8-Buchse 0,35 m cable with M8 socket

**IN INDIVIDUELLEN LÄNGEN, MIT BEIDSEITIGER EINSPEISUNG ERHÄLTlich | AVAILABLE IN INDIVIDUAL LENGTHS, WITH OPTIONAL IN-FEED ON BOTH SIDES**  
**PASSENDEN ZUBEHÖR (SEITE 70) | SUITABLE ACCESSORIES (PAGE 70)**

Längenausdehnung bei Temperaturänderungen beachten (siehe Seite 365) | Please consider linear extension with temperature variations (see page 365)  
Produkte der Schutzart IP 67/68 können Farbtoleranzen aufweisen. Näheres hierzu finden Sie auf der Seite 372. | Products with the protection class IP 67/68 can exhibit color tolerances. More information regarding this can be found on page 372.



MADE IN  
GERMANY.

# AQUALUC C:URVE

## HIGH BRIGHTNESS

- » mit wärmeleitender Polyurethan-Keramik-Verbindung vollvergossene, flexible LED-Lichtlinie mit der Schutzart IP 67<sup>1</sup>
- » nur ein Bin je Lichtfarbe nach 3-Step-MacAdam
- » hoher Lichtstrom von über 1.000 lm/m möglich
- » beständig gegen Wasser, UV-Strahlung, Abrieb und Chemikalien
- » große Bandbreite an Weißtönen (2800 K bis 6200 K)
- » geringer Biegeradius von 150 mm (nur eine Achse)
- » gleichmäßige, absolut homogene Ausleuchtung über die gesamte Lichtaustrittsfläche in Kurvenform (d.h. bei Lichtaustritt nach oben kann das Band nach links und rechts gebogen werden)
- » klare Linien und Lichtaustrittsflächen ermöglichen ein bündiges Verbauen in Decken, Wänden und Möbeln
- » speziell entwickeltes Einspeisesystem: Kabelzuführung von unten/seitlich, was ein schattenfreies Aneinanderreihen von mehreren Modulen zu einer homogenen Lichtlinie ohne Lichtunterbrechung ermöglicht
- » fully encapsulated flexible LED light line with thermal conductive polyurethane-ceramic compound and IP 67<sup>1</sup> protection
- » only one bin per color according to 3 step MacAdam
- » high luminous flux of over 1,000 lm/m possible
- » resistant to water, UV radiation, abrasion and chemicals
- » wide range of white tones (2800 K to 6200 K)
- » small bending radius of only 150 mm (only one axis)
- » uniform, absolute homogeneous illumination over the entire light emitting surface in curve form (i.e. with upward light emittance the C:URVE can be horizontally bent left and right in a curve)
- » clear lines and light-emitting surface enables a flush installation in ceilings, walls and furniture
- » specially designed in-feed system: cable feed from below/ side which enables a shadow-free alignment of numerous modules for a homogeneous light line with uninterrupted illumination





MADE IN  
GERMANY.

# AQUALUC C:URVE WIDE

- » mit wärmeleitender Polyurethan-Keramik-Verbindung vollvergossene, flexible LED-Lichtlinie mit der Schutzart IP 67<sup>1</sup>
  - » nur ein Bin je Lichtfarbe nach 3-Step-MacAdam
  - » hoher Lichtstrom von über 1.300 lm/m möglich
  - » beständig gegen Wasser, UV-Strahlung, Abrieb und Chemikalien
  - » große Bandbreite von Weißtönen (2800 K bis 6500 K)
  - » geringer Biegeradius von 200 mm (nur eine Achse)
  - » absolut homogene, helle Ausleuchtung über die gesamte Lichtaustrittsfläche in Kurvenform (d.h. bei Lichtaustritt nach oben kann das Band nach links und rechts gebogen werden)
  - » klare Linien und Lichtaustrittsflächen ermöglichen ein bündiges Verbauen in Decken, Wänden und Möbeln
  - » speziell entwickeltes Einspeisesystem: Kabelführungen von unten/seitlich, was ein schattenfreies Aneinanderreihen von mehreren Modulen zu einer homogenen Lichtlinie ohne Lichtunterbrechung ermöglicht
  - » in Verbindung mit unserem AQUALUC W:AVE sind Installationen auf allen Achsen möglich
- » fully encapsulated flexible LED light line with thermal conductive polyurethane-ceramic compound and IP 67<sup>1</sup> protection
  - » only one bin per light color according to 3 step MacAdam
  - » high luminous flux of over 1,300 lm/m possible
  - » resistant to water, UV radiation, abrasion and chemicals
  - » wide range of white tones (2800 K to 6500 K)
  - » small bending radius of 200 mm (only one axis)
  - » uniform, absolute homogeneous illumination over the entire light emitting surface in curve form (i.e. with upward light emittance the C:URVE can be horizontally bent left and right in a curve)
  - » clear lines and light-emitting surface enables a flush installation in ceilings, walls and furniture
  - » specially designed in-feed system: cable feed from below/ side which enables a shadow-free alignment of numerous modules for a homogeneous light line with uninterrupted illumination
  - » installations on all axes are possible in combination with our AQUALUC W:AVE





MADE IN  
GERMANY.

# AQUALUC C:URVE

RGB

RGBW

- » mit wärmeleitender Polyurethan-Keramik-Verbindung vollvergossene, flexible LED-Lichtlinie mit der Schutzart IP 67<sup>1</sup>
- » beständig gegen Wasser, UV-Strahlung, Abrieb und Chemikalien
- » satte Farben für stimmungsvolle Akzentbeleuchtung
- » geringer Biegeradius von 150 mm (nur eine Achse)
- » absolut homogene, helle Ausleuchtung über die gesamte Lichtaustrittsfläche in Kurvenform (d.h. bei Lichtaustritt nach oben kann das Band nach links und rechts gebogen werden)
- » klare Linien und Lichtaustrittsflächen ermöglichen ein bündiges Verbauen in Decken, Wänden und Möbeln
- » speziell entwickeltes Einspeisesystem: Kabelführungen von unten/seitlich, was ein schattenfreies Aneinanderreihen von mehreren Modulen zu einer homogenen Lichtlinie ohne Lichtunterbrechung ermöglicht
- » fully encapsulated flexible LED light line with thermal conductive polyurethane-ceramic compound and IP 67<sup>1</sup> protection
- » resistant to water, UV radiation, abrasion and chemicals
- » rich color tones for impressive accent lighting
- » small bending radius of 150 mm (only one axis)
- » uniform, absolute homogeneous illumination over the entire light emitting surface in curve form (i.e. with upward light emittance the C:URVE can be horizontally bent left and right in a curve)
- » clear lines and light-emitting surface enables a flush installation in ceilings, walls and furniture
- » specially designed in-feed system: cable feed from below/ side which enables a shadow-free alignment of numerous modules for a homogeneous light line with uninterrupted illumination

## AQUALUC C:URVE RGB

ABMESSUNGEN: 10 x 18,5 mm | DIMENSIONS: 10 x 18.5 mm



TYP | TYPE: 3005

Max. baubare Länge (mit 1 m-Kabel Zuleitung): 6.232 mm | Max. build length (with 1 m in-feed cable): 6,232 mm

Lichtfarbe Light color	Typ. Farbtemp. Typ. color temp.	Typ. Watt/Meter	Typ. Lumen/Watt	Typ. Lumen/Meter	EEK EEC
RGB	<span style="color:red">■</span> <span style="color:green">■</span> <span style="color:blue">■</span>	16 W/m	15 lm/W	R: 87 lm/m G: 128 lm/m B: 27 lm/m	C



Längentoleranz +/- 5 mm bei < 1 m und +/- 0.2 % bei > 1 m | length tolerance +/- 5 mm at < 1 m and +/- 0.2 % at > 1 m

Verbauter LED-Streifen: LEDlight flex 15 8p RGB, Segmente à 90 mm | inserted LED strip: LEDlight flex15 8p RGB, segments à 90 mm

Lebensdauerabschätzung L70 bei Ta < 35 °C: > 30.000 h | estimated lifetime L70 at Ta < 35 °C: > 30,000 h

\* Die EEK-Angabe bezieht sich auf eine Länge von 1 m | The EEC value is based on a length of 1 m

## AQUALUC C:URVE RGBW

ABMESSUNGEN: 10 x 18,5 mm | DIMENSIONS: 10 x 18.5 mm



TYP | TYPE: 3007

Max. baubare Länge (mit 1 m-Kabel Zuleitung): 5.482 mm | Max. build length (with 1 m in-feed cable): 5,482 mm

Lichtfarbe Light color	Typ. Farbtemp. Typ. color temp.	Typ. Watt/Meter	Typ. Lumen/Watt	Typ. Lumen/Meter	EEK EEC
RGBW (3000 K)	<span style="color:red">■</span> <span style="color:green">■</span> <span style="color:blue">■</span> <span style="color:white">■</span>	16,3 W/m	19 lm/W	R: 47 lm/m G: 105 lm/m B: 24 lm/m 3000 K: 135 lm/m	B



Längentoleranz +/- 5 mm bei < 1 m und +/- 0.2 % bei > 1 m | length tolerance +/- 5 mm at < 1 m and +/- 0.2 % at > 1 m

Verbauter LED-Streifen: LEDlight flex 12 10 RGBW, Segmente à 70 mm | inserted LED strip: LEDlight flex 12 10 RGBW, segments à 70 mm

Lebensdauerabschätzung L70 bei Ta < 35 °C: > 30.000 h | estimated lifetime L70 at Ta < 35 °C: > 30,000 h

\* Die EEK-Angabe bezieht sich auf eine Länge von 1 m | The EEC value is based on a length of 1 m

AQUA	XXXX	XXXX	XXXX	XX	XXX	XXX
	1	2	3	4	5	6
	TYP   TYPE	LICHTFARBE   LIGHT COLOUR	WUNSCHLÄNGE IN MM   WISH LENGTH IN MM	KABEL-ZUFÜHRUNG   CABLE FEED	ZULEITUNG   CABLE IN-FEED	WEITERLEITUNG   CABLE OUT-FEED
	3005 – RGB 3007 – RGBW	0RGB – RGB RGBW – RGBW		21 – einseitig   one-sided 22 – beidseitig   double-sided	001 – 1 m-Kabel   cable 002 – 2 m-Kabel   cable 003 – 3 m-Kabel   cable 004 – 4 m-Kabel   cable 005 – 5 m-Kabel   cable 006 – 6 m-Kabel   cable 101 – 0,35-m-Kabel mit M8-Stecker 0,35 m cable with M8 connector	000 – keine Weiterleitung   no cable out-feed 001 – 1 m-Kabel   cable 002 – 2 m-Kabel   cable 003 – 3 m-Kabel   cable 004 – 4 m-Kabel   cable 005 – 5 m-Kabel   cable 006 – 6 m-Kabel   cable 102 – 0,35-m-Kabel mit M8-Buchse 0,35 m cable with M8 socket

IN INDIVIDUELLEN LÄNGEN, MIT BEIDSEITIGER EINSPEISUNG ERHÄLTlich | AVAILABLE IN INDIVIDUAL LENGTHS, WITH OPTIONAL IN-FEED ON BOTH SIDES

PASSENDEN ZUBEHÖR (SEITE 70) | SUITABLE ACCESSORIES (PAGE 70)



MADE IN  
GERMANY.



# AQUALUC C:URVE

## PIXEL



## AQUALUC C:URVE PIXEL

ABMESSUNGEN: 10 x 18,5 mm | DIMENSIONS: 10 x 18.5 mm

TYP | TYPE: 3009

- » mit wärmeleitender Polyurethan-Keramik-Verbindung vollvergossene, flexible LED-Lichtlinie mit der Schutzart IP 67<sup>1</sup>
  - » zur Realisierung dynamischer Effektbeleuchtung, wie Lauflichter oder Regenbogensequenzen, sowohl im Innen- als auch im Außenbereich
  - » individuell adressierbare LEDs durch pixel-gesteuerten LED-Streifen
  - » beliebige Farben im RGB-Farbraum darstellbar
  - » beständig gegen Wasser, UV-Strahlung, Abrieb und Chemikalien
- » fully encapsulated, flexible LED light line with heat-conducting polyurethane ceramic connection and IP 67<sup>1</sup> protection
  - » for the realisation of dynamic effect lighting, such as running lights or rainbow sequences, both indoors and outdoors
  - » individually addressable LEDs with pixel-controlled LED strips
  - » any colors in the RGB color spectrum can be displayed
  - » resistant to water, UV radiation, abrasion and chemicals



Max. baubare Länge (mit 1 m-Kabel Zuleitung): 3.022 mm | Max. build length (with 1 m in-feed cable): 3,022 mm

Lichtfarbe Light color	Typ. Farbtemp. Typ. color temp.	Max. Watt/Meter	Typ. Lumen/Meter
RGB	<span style="color: red;">■</span> <span style="color: green;">■</span> <span style="color: blue;">■</span>	27 W/m	R: 57 lm/m G: 115 lm/m B: 35 lm/m



Längentoleranz +/- 5 mm bei < 1m und +/- 0,2 % bei > 1 m, Segmente à 10 mm | length tolerance +/- 5 mm at < 1 m and +/- 0.2 % at > 1 m, segments à 10 mm  
 Lebensdauerabschätzung L70 bei Ta < 55 °C: > 30.000 h | estimated lifetime L70 at Ta < 55 °C: > 30,000 h

**HINWEISE | NOTES:**

- » das AQUALUC C:URVE PIXEL darf nicht mit mehr als 5,4 A Stromaufnahme mit einseitiger Einspeisung betrieben werden | the AQUALUC C:URVE PIXEL may not be operated with a current input of more than 5.4 A with one-sided in-feed
- » nicht für den dauerhaften Betrieb einzelner oder aller Kanäle bei voller Ansteuerung ausgelegt | not designed for continuous operation of individual or all channels with full power control
- » ein Steuergerät ist nicht im Lieferumfang enthalten. Für diese Lichtlinie ist ein separat erhältliches Steuergerät erforderlich, das den Kommunikationsstandard WS2812 unterstützt | a control unit is not included in the scope of delivery. This light line requires a separately available control unit that supports the WS2812 communication standard

AQUA	XXXX	XXXX	XXXX	XX	XXX	XXX
	1	2	3	4	5	6
	TYP   TYPE	LICHTFARBE   LIGHT COLOUR	WUNSCHLÄNGE IN MM   WISH LENGTH IN MM	KABEL-ZUFÜHRUNG   CABLE FEED	ZULEITUNG   CABLE IN-FEED	WEITERLEITUNG   CABLE OUT-FEED
	3009 -Pixel	ORGB - RGB		21 - einseitig   one-sided 22 - beidseitig   double-sided	001 - 1 m-Kabel   cable 002 - 2 m-Kabel   cable 003 - 3 m-Kabel   cable 004 - 4 m-Kabel   cable 005 - 5 m-Kabel   cable 006 - 6 m-Kabel   cable	000 - keine Weiterleitung   no cable out-feed 001 - 1 m-Kabel   cable 002 - 2 m-Kabel   cable 003 - 3 m-Kabel   cable 004 - 4 m-Kabel   cable 005 - 5 m-Kabel   cable 006 - 6 m-Kabel   cable

**IN INDIVIDUELLEN LÄNGEN, MIT BEIDSEITIGER EINSPEISUNG ERHÄLTlich | AVAILABLE IN INDIVIDUAL LENGTHS, WITH OPTIONAL IN-FEED ON BOTH SIDES**

**PASSENDEN ZUBEHÖR (SEITE 70) | SUITABLE ACCESSORIES (PAGE 70)**

Längenausdehnung bei Temperaturänderungen beachten (siehe Seite 365) | Please consider linear extension with temperature variations (see page 365)  
 Produkte der Schutzart IP 67/68 können Farbtoleranzen aufweisen. Näheres hierzu finden Sie auf der Seite 372. | Products with the protection class IP 67/68 can exhibit color tolerances. More information regarding this can be found on page 372.



MADE IN  
GERMANY.



## CUSTOMIZED SOLUTIONS ARE OUR PASSION

Design your own light line and realise your individual visions.

### VARIATION POSSIBILITIES WITH THE AQUALUC LIGHT LINES::

» «

Encapsulation: clear or opal

» «

LED strips: integration of a Barthelme LED strip preferred by you  
(e.g. with regard to LED spacing, color temperature, lumen/watt, lumen/meter etc.)

» «

Light emission: an additional, second light emission surface is possible with AQUALUC W:AVE and C:URVE

» «

Sheathing: all-round translucent or white outer surfaces

Our team is looking forward to your inquiry and developing a solution together with you -  
your LED light line "AQUALUC CUSTOM:MADE"

# KUNDENSPEZIFISCHE LÖSUNGEN SIND UNSERE LEIDENSCHAFT

Gestalten Sie Ihre eigene Lichtlinie und realisieren Sie damit Ihre individuellen Visionen.

## ABWANDLUNGSMÖGLICHKEITEN BEI DEN AQUALUC-LICHTLINIEN:

» «

Verguss: klar oder opal

» «

LED-Streifen: Integration eines von Ihnen präferierten Barthele LED-Streifens  
(z.B. in Hinblick auf LED-Abstand, Farbtemperatur, Lumen/Watt, Lumen/Meter usw.)

» «

Lichtaustritt: eine zusätzliche, zweite Lichtaustrittsfläche  
ist bei AQUALUC W:AVE und C:URVE realisierbar

» «

Mantelung: umlaufend transluzente oder weiße Außenflächen

Unser Team freut sich auf Ihre Anfragen und erarbeitet mit Ihnen eine gemeinsame Lösung –  
Ihre LED-Lichtlinie „AQUALUC CUSTOM:MADE“

## HINWEIS | NOTE

Änderungen der Produktbestandteile bedingen abweichende Produkteigenschaften.  
Maßänderungen beim Profilquerschnitt der jeweiligen AQUALUC-Lichtlinien sind nicht möglich. |

Changes in the product components result in divergent product properties.  
Dimensional changes to the profile cross-section of the respective AQUALUC light lines are not possible.

# AQUALUC ZUBEHÖR | ACCESSORIES

## BEFESTIGUNG | MOUNTING

Sie haben mehrere Möglichkeiten das AQUALUC zu befestigen: Vom Halteprofil bei gerader Montage über ein Halter-Set oder Doppelklebeband bis hin zum Konstruktionsklebstoff bei flexiblem Einsatz. |

You have various possibilities to secure the AQUALUC. Either with support profiles for linear lines or using retaining brackets, double-sided adhesive tape or construction glue for flexible installations.

## AQUALUC S:OLID HALTEPROFILE | SUPPORT PROFILES

Artikel-Nr. Item no.	Beschreibung Description
40100141	AQUALUC S:OLID Halteprofil, PC-Kunststoff (21,6 x 13,5 mm), UV-stabil, 1 m   AQUALUC S:OLID support profile, PC plastic (21.6 x 13.5 mm), UV resistant, 1 m
40100142	AQUALUC S:OLID Halteprofil, Kunststoff (21,6 x 13,5 mm), UV-stabil, 2 m   AQUALUC S:OLID support profile, PC plastic (21.6 x 13.5 mm), UV resistant, 2 m



## AQUALUC MINI HALTE- UND MONTAGEPROFILE, HALTER-SETS | SUPPORT AND MOUNTING PROFILES, BRACKET SETS

Artikel-Nr. Item no.	Beschreibung Description
40100107	AQUALUC mini Halteprofil, PC-Kunststoff (13 x 9,9 mm), UV-stabil, 1 m   AQUALUC mini support profile, PC plastic (13 x 9.9 mm), UV resistant, 1 m
40100108	AQUALUC mini Halteprofil, PC-Kunststoff (13 x 9,9 mm), UV-stabil, 2 m   AQUALUC mini support profile, PC plastic (13 x 9.9 mm), UV resistant, 2 m



## HINWEISE | NOTES:

Bitte beachten Sie, dass sich unterschiedliche Werkstoffe bei einer Temperaturänderung unterschiedlich stark ausdehnen können. Dies stellt keinen Produktmangel dar, sondern ist ein normaler physikalischer Vorgang. Konkret bedeutet dies, dass sich eine lineare thermische Längenausdehnung von ca. 1 mm pro Meter und 15 °C Temperaturänderung ergibt. Diese zusätzlich benötigte Dehnungsfuge sollte immer mit einbezogen werden, wenn mehrere Profile aneinandergereiht werden. Die vergossenen LED-Lichtlinien sollen nicht über die Dehnungsfugen verbaut werden.

Sollten Sie zwei Profile direkt aneinander (Stoß-an-Stoß) verbauen, achten Sie bitte bei der Montage darauf, das sich die Profile bei Temperaturschwankungen ausdehnen bzw. zusammenziehen. Bei bauseitiger Montage mittels Schrauben, empfehlen wir Langlöcher, damit auch die Ausdehnung des Bereiches zwischen den Schrauben ausgeglichen werden kann. Die Schrauben dürfen nicht zu fest angezogen werden, sodass eine Bewegung des Profils in Längsrichtung möglich ist.

Die folgenden Montageprofile für W:AVE und C:URVE ermöglichen es dem AQUALUC, sich linear auszudehnen, da sie nicht im Profil geklemmt, sondern nur gehalten werden. AQUALUC W:AVE (13,5 x 13,5 mm) 40500017, 40500018 || AQUALUC W:AVE (17,5 x 17,5 mm) 40500027, 40500028 || AQUALUC C:URVE (10 x 18,5 mm) 40500037, 40500038 |

Please be aware that different materials can expand to different degrees when the temperature changes. This is not a product defect but a normal physical process. In practical terms, this means that a linear thermal linear expansion of approx. 1 mm per metre per 15 °C temperature change occurs. This additionally required expansion joint should always be included if several profiles are aligned. The encapsulated LED light lines should not be installed over the expansion joints.









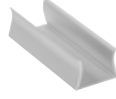

If you install two profiles directly next to each other ( end to end ), please make sure that the profiles expand or contract when the temperature fluctuates. In case of on-site installation using screws, we recommend slotted holes so that the expansion of the area between the screws can also be compensated. The screws must not be tightened too much, so that the profile can be moved longitudinally.

The following mounting profiles for W:AVE and C:URVE enable the AQUALUC to expand linearly as they are not gripped by the profile:



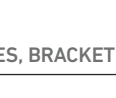



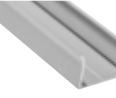
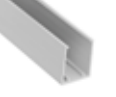

AQUALUC W:AVE (13.5 x 13.5 mm) 40500017, 40500018 || AQUALUC W:AVE (17.5 x 17.5 mm) 40500027, 40500028 || AQUALUC C:URVE (10 x 18.5 mm) 40500037, 40500038

# AQUALUC ZUBEHÖR | ACCESSORIES

## AQUALUC W:AVE BRIGHT HALTE- UND MONTAGEPROFILE, HALTER-SETS | SUPPORT AND MOUNTING PROFILES, BRACKET SETS





Artikel-Nr. Item no.	Beschreibung Description	
40500051	AQUALUC W:AVE BRIGHT (13,5 x 13,5 mm) Montageprofil (19 x 13 mm), PC-Kunststoff, UV-stabil, 1 m   AQUALUC W:AVE BRIGHT (13.5 x 13.5 mm) mounting profile (19 x 13 mm), PC plastic, UV resistant, 1 m	
40500052	AQUALUC W:AVE BRIGHT (13,5 x 13,5 mm) Montageprofil, PC-Kunststoff (19 x 13 mm), UV-stabil, 2 m   AQUALUC W:AVE BRIGHT (13.5 x 13.5 mm) mounting profile (19 x 13 mm), PC plastic, UV resistant, 2 m	
40500013	AQUALUC W:AVE BRIGHT (13,5 x 13,5 mm) Montageprofil (19 x 13 mm), Aluminium, eloxiert, 1 m   AQUALUC W:AVE BRIGHT (13.5 x 13.5 mm) mounting profile (19 x 13 mm), aluminium, anodised, 1 m	
40500014	AQUALUC W:AVE BRIGHT (13,5 x 13,5 mm) Montageprofil (19 x 13 mm), Aluminium, eloxiert, 2 m   AQUALUC W:AVE BRIGHT (13.5 x 13.5 mm) mounting profile (19 x 13 mm), aluminium, anodised, 2 m	
40500091	AQUALUC W:AVE BRIGHT (13,5 x 13,5 mm) Montageprofil mit Befestigungsflügel (31 x 13 mm), Aluminium, eloxiert, 1 m   AQUALUC W:AVE BRIGHT (13.5 x 13.5 mm) mounting profile with fixing wing (31 x 13 mm), aluminium, anodised, 1 m	
40500092	AQUALUC W:AVE BRIGHT (13,5 x 13,5 mm) Montageprofil mit Befestigungsflügel (31 x 13 mm), Aluminium, eloxiert, 2 m   AQUALUC W:AVE BRIGHT (13.5 x 13.5 mm) mounting profile with fixing wing (31 x 13 mm), aluminium, anodised, 2 m	
40500017 	AQUALUC W:AVE (13,5 x 13,5 mm) Montageprofil (18,5 x 19,4 mm), Aluminium, eloxiert, natur, 2 m   AQUALUC W:AVE (13.5 x 13.5 mm) mounting profile (18.5 x 19.4 mm), aluminium, anodised, untreated, 2 m	
40500018 	AQUALUC W:AVE (13,5 x 13,5 mm) Montageprofil (18,5 x 19,4 mm), Aluminium, eloxiert, natur, 3 m   AQUALUC W:AVE (13.5 x 13.5 mm) mounting profile (18.5 x 19.4 mm), aluminium, anodised, untreated 3 m	
40500015	AQUALUC W:AVE BRIGHT (13,5 x 13,5 mm) Halter-Set (19 x 13 mm), Aluminium, eloxiert, 10 Stück à 5 cm, 10 Schrauben, 10 Dübel   AQUALUC W:AVE BRIGHT (13.5 x 13.5 mm) bracket set (19 x 13 mm), aluminium, anodised, 10 pieces à 5 cm, 10 screws, 10 dowels	
40500016	AQUALUC W:AVE BRIGHT (13,5 x 13,5 mm) Halter-Set (15,5 x 11,5 mm), V4A-Edelstahl, 10 Stück à 2 cm, 10 Schrauben, 10 Dübel   AQUALUC W:AVE BRIGHT (13.5 x 13.5 mm) bracket set (15.5 x 11.5 mm), 316L stainless steel, 10 pieces à 2 cm, 10 screws, 10 dowels	

## AQUALUC W:AVE HIGH BRIGHTNESS/C:URVE WIDE HALTE- UND MONTAGEPROFILE, HALTER-SETS | SUPPORT AND MOUNTING PROFILES, BRACKET SETS

Artikel-Nr. Item no.	Beschreibung Description	
40500061	AQUALUC W:AVE HIGH BRIGHTNESS   C:URVE WIDE (17,5 x 17,5 mm) Montageprofil (22,8 x 15 mm), PC-Kunststoff, UV-stabil, 1 m   AQUALUC W:AVE HIGH BRIGHTNESS   C:URVE WIDE (17.5 x 17.5 mm) mounting profile (22.8 x 15 mm), PC plastic, UV resistant, 1 m	
40500062	AQUALUC W:AVE HIGH BRIGHTNESS   C:URVE WIDE (17,5 x 17,5 mm) Montageprofil (22,8 x 15 mm), PC-Kunststoff, UV-stabil, 2 m   AQUALUC W:AVE HIGH BRIGHTNESS   C:URVE WIDE (17.5 x 17.5 mm) mounting profile (22.8 x 15 mm), PC plastic, UV resistant, 2 m	
40500023	AQUALUC W:AVE HIGH BRIGHTNESS   C:URVE WIDE (17,5 x 17,5 mm) Montageprofil (22,8 x 15 mm), Aluminium, eloxiert, 1 m   AQUALUC W:AVE HIGH BRIGHTNESS   C:URVE WIDE (17.5 x 17.5 mm) mounting profile (22.8 x 15 mm), aluminium, anodised, 1 m	
40500024	AQUALUC W:AVE HIGH BRIGHTNESS   C:URVE WIDE (17,5 x 17,5 mm) Montageprofil (22,8 x 15 mm), Aluminium, eloxiert, 2 m   AQUALUC W:AVE HIGH BRIGHTNESS   C:URVE WIDE (17.5 x 17.5 mm) mounting profile (22.8 x 15 mm), aluminium, anodised, 2 m	
40500027 	AQUALUC W:AVE (17,5 x 17,5 mm) Montageprofil (22,1 x 23,4 mm), Aluminium, eloxiert, natur, 2 m   AQUALUC W:AVE (17.5 x 17.5 mm) mounting profile (22.1 x 23.4 mm), aluminium, anodised, untreated, 2 m	
40500028 	AQUALUC W:AVE (17,5 x 17,5 mm) Montageprofil (22,1 x 23,4 mm), Aluminium, eloxiert, natur, 3 m   AQUALUC W:AVE (17.5 x 17.5 mm) mounting profile (22.1 x 23.4 mm), aluminium, anodised, untreated, 3 m	
40500025	AQUALUC W:AVE HIGH BRIGHTNESS   C:URVE WIDE (17,5 x 17,5 mm) Halter-Set (22,8 x 15 mm), Aluminium, eloxiert, 10 Stück à 5 cm, 10 Schrauben, 10 Dübel   AQUALUC W:AVE HIGH BRIGHTNESS   C:URVE WIDE (17.5 x 17.5 mm) bracket set (22.8 x 15 mm), aluminium, anodised, 10 pieces à 5 cm, 10 screws, 10 dowels	
40500026	AQUALUC W:AVE HIGH BRIGHTNESS   C:URVE WIDE (17,5 x 17,5 mm) Halter-Set (19,8 x 15,5 mm), V4A-Edelstahl, 10 Stück à 2 cm, 10 Schrauben, 10 Dübel   AQUALUC W:AVE HIGH BRIGHTNESS   C:URVE WIDE (17.5 x 17.5 mm) bracket set (19.8 x 15.5 mm), 316L stainless steel, 10 pieces à 2 cm, 10 screws, 10 dowels	

# AQUALUC ZUBEHÖR | ACCESSORIES





## AQUALUC C:URVE MINI HALTE- UND MONTAGEPROFILE, HALTER-SETS | SUPPORT AND MOUNTING PROFILES, BRACKET SETS

Artikel-Nr. Item no.	Beschreibung Description	
40500081	AQUALUC C:URVE mini Montageprofil (9,7 x 12,8 mm), PC-Kunststoff, UV-stabil, 1 m   AQUALUC C:URVE mini mounting profile (9.7 x 12.7 mm), PC plastic, UV resistant, 1 m	
40500082	AQUALUC C:URVE mini Montageprofil (9,7 x 12,8 mm) aus PC-Kunststoff, UV-stabil, 2 m   AQUALUC C:URVE mini mounting profile (9.7 x 12.7 mm), PC plastic, UV resistant, 2 m	
40500043	AQUALUC C:URVE mini Montageprofil (9,7 x 12,7 mm), Aluminium, eloxiert, 1 m   AQUALUC C:URVE mini mounting profile (9.7 x 12.7 mm), aluminium, anodised, 1 m	
40500044	AQUALUC C:URVE mini Montageprofil (9,7 x 12,7 mm), Aluminium, eloxiert, 2 m   AQUALUC C:URVE mini mounting profile (9.7 x 12.7 mm), aluminium, anodised, 2 m	
40500045	AQUALUC C:URVE mini Halter-Set (7 x 11,7 mm), V4A-Edelstahl, 10 Stück à 1,5 cm, 10 Schrauben, 10 Dübel   AQUALUC C:URVE mini bracket set (7 x 11.7 mm), 316L stainless steel, 10 pieces à 1.5 cm, 10 screws, 10 dowels	
623981XX	LUGANO Fliesenprofil (Detaillierte Informationen auf Seite 330ff)   LUGANO tile profile (Please find detailed informations on page 330ff)	

## AQUALUC C:URVE HALTE- UND MONTAGEPROFILE, HALTER-SETS | SUPPORT AND MOUNTING PROFILES, BRACKET SETS

Artikel-Nr. Item no.	Beschreibung Description	
40500071	AQUALUC C:URVE (10 x 18,5 mm) Montageprofil (15,3 x 16,3 mm), PC-Kunststoff, UV-stabil, 1 m   AQUALUC C:URVE (10 x 18.5 mm) mounting profile (15.3 x 16.3 mm), PC plastic, UV resistant, 1 m	
40500072	AQUALUC C:URVE (10 x 18,5 mm) Montageprofil (15,3 x 16,3 mm), PC-Kunststoff, UV-stabil, 2 m   AQUALUC C:URVE (10 x 18.5 mm) mounting profile (15.3 x 16.3 mm), PC plastic, UV resistant, 2 m	
40500033	AQUALUC C:URVE (10 x 18,5 mm) Montageprofil (15,3 x 16,3 mm), Aluminium, eloxiert, 1 m   AQUALUC C:URVE (10 x 18.5 mm) mounting profile (15.3 x 16.3 mm), aluminium, anodised, 1 m	
40500034	AQUALUC C:URVE (10 x 18,5 mm) Montageprofil (15,3 x 16,3 mm), Aluminium, eloxiert, 2 m   AQUALUC C:URVE (10 x 18.5 mm) mounting profile (15.3 x 16.3 mm), aluminium, anodised, 2 m	
40500035	AQUALUC C:URVE (10 x 18,5 mm) Halter-Set (15,3 x 16,3 mm), Aluminium, eloxiert, 10 Stück à 5 cm, 10 Schrauben, 10 Dübel   AQUALUC C:URVE (10 x 18.5 mm) bracket set (15.3 x 16.3 mm), aluminium, anodised, 10 pieces à 5 cm, 10 screws, 10 dowels	
40500036	AQUALUC C:URVE (10 x 18,5 mm) Halter-Set (11,5 x 16,3 mm), V4A-Edelstahl, 10 Stück à 2 cm, 10 Schrauben, 10 Dübel   AQUALUC C:URVE (10 x 18.5 mm) bracket set (11.5 x 16.3 mm), 316L stainless steel, 10 pieces à 2 cm, 10 screws, 10 dowelst	
40500037	 AQUALUC C:URVE (10 x 18,5 mm), Montageprofil (14,6 x 25 mm), Aluminium, eloxiert, natur, 2 m   AQUALUC C:URVE (10 x 18.5 mm), mounting profile (14.6 x 25 mm), aluminium, anodised, untreated, 2 m	
40500038	 AQUALUC C:URVE (10 x 18,5 mm), Montageprofil (14,6 x 25 mm), Aluminium, eloxiert, natur, 3 m   AQUALUC C:URVE (10 x 18.5 mm), mounting profile (14.6 x 25 mm), aluminium, anodised, untreated, 3 m	
623981XX	LUGANO Fliesenprofil (Detaillierte Informationen auf Seite 330ff)   LUGANO tile profile (Please find detailed informations on page 330ff)	

## ANSCHLUSSKABEL | CONNECTOR CABLES

Artikel-Nr. Item no.	Beschreibung Description	
66313203	M8-Kupplung, V4A-Edelstahl, 2-polig, schraubbar, angespritzt an Kabel, oval, 2x 0,5 mm <sup>2</sup> , 35 cm Leitungslänge   M8 connection cable, 316L stainless steel, 2 pole, screwable, molded on cable with cross section 2x 0.5 mm <sup>2</sup> , 35 cm cable length	
66313230	M8-Kupplung, V4A-Edelstahl, 2-polig, schraubbar, angespritzt an Kabel, oval, 2x 0,5 mm <sup>2</sup> , 300 cm Leitungslänge   M8 connection cable, 316L stainless steel, 2 pole, screwable, molded on cable with cross section 2x 0.5 mm <sup>2</sup> , 300 cm cable length	
66313210	M8-Kupplung, V4A-Edelstahl, 2-polig, schraubbar, angespritzt an Kabel, oval, 2x 0,5 mm <sup>2</sup> , 10 m Leitungslänge   M8 connection cable, 316L stainless steel, 2 pole, screwable, molded on cable with cross section 2x 0.5 mm <sup>2</sup> , 10 m cable length	
66313403	M8-Kupplung, V4A-Edelstahl, 4-polig, schraubbar, angespritzt an Kabel, oval, 1x 0,5 + 3x 0,34 mm <sup>2</sup> , 35 cm Leitungslänge   M8 connection cable, 316L stainless steel, 4 pole, screwable, molded on cable with cross section 1x 0.5 mm <sup>2</sup> + 3x 0.34 mm <sup>2</sup> , 35 cm cable length	
66313430	M8-Kupplung, V4A-Edelstahl, 4-polig, schraubbar, angespritzt an Kabel, oval, 1x 0,5 + 3x 0,34 mm <sup>2</sup> , 300 cm Leitungslänge   M8 connection cable, 316L stainless steel, 4 pole, screwable, molded on cable with cross section 1x 0.5 mm <sup>2</sup> + 3x 0.34 mm <sup>2</sup> , 300 cm cable length	
66313410	M8-Kupplung, V4A-Edelstahl, 4-polig, schraubbar, angespritzt an Kabel, oval, 1x 0,5 + 3x 0,34 mm <sup>2</sup> , 10 m Leitungslänge   M8 connection cable, 316L stainless steel, 4 pole, screwable, molded on cable with cross section 1x 0.5 mm <sup>2</sup> + 3x 0.34 mm <sup>2</sup> , 10 m cable length	
66313503	M8-Kupplung, V4A-Edelstahl, 5-polig, schraubbar, angespritzt an Kabel, oval, 1x 0,5 + 4x 0,34 mm <sup>2</sup> , 35 cm Leitungslänge   M8 connection cable, 316L stainless steel, 5 pole, screwable, molded on cable with cross section 1x 0.5 mm <sup>2</sup> + 4x 0.34 mm <sup>2</sup> , 35 cm cable length	
66313530	M8-Kupplung, V4A-Edelstahl, 5-polig, schraubbar, angespritzt an Kabel, oval, 1x 0,5 + 4x 0,34 mm <sup>2</sup> , 300 cm Leitungslänge   M8 connection cable, 316L stainless steel, 5 pole, screwable, molded on cable with cross section 1x 0.5 mm <sup>2</sup> + 4x 0.34 mm <sup>2</sup> , 300 cm cable length	
66313510	M8-Kupplung, V4A-Edelstahl, 5-polig, schraubbar, angespritzt an Kabel, oval, 1x 0,5 + 4x 0,34 mm <sup>2</sup> , 10 m Leitungslänge   M8 connection cable, 316L stainless steel, 5 pole, screwable, molded on cable with cross section 1x 0.5 mm <sup>2</sup> + 4x 0.34 mm <sup>2</sup> , 10 m cable length	

## AQUALUC MONTAGEHILFSMITTEL UND ZUBEHÖR | INSTALLATION AIDS AND ACCESSORIES

Artikel-Nr. Item no.	Beschreibung Description	
63500022	technische Vaseline, für alle Montageprofile geeignet, 80 g-Flasche   technical vaseline, for use with all mounting profiles, 80 g bottle	
30033005	doppelseitiges Klebeband, hitzebeständig, mit ausgezeichneten Klebeeigenschaften, 33 m x 5 mm   double-sided adhesive tape, heat resistant, with excellent adhesive properties, 33 m x 5 mm	
30033009	doppelseitiges Klebeband, hitzebeständig, mit ausgezeichneten Klebeeigenschaften, 33 m x 9 mm   double-sided adhesive tape, heat resistant, with excellent adhesive properties, 33 m x 9 mm	
63500030	1-Komponenten Konstruktionsklebstoff, festelastisch, weiß, 290 ml-Kartusche   one component construction adhesive, firm-elastic, white, 290 ml cartridge	
40100111	Demontagewerkzeug - AQUALUC C:URVE, -W:AVE, minimiert bei der Demontage die mechanische Belastung auf das Produkt   dismantling tool, AQUALUC C:URVE and W:AVE, minimizes the mechanical stress on the product when dismantling	
40100112	Demontagewerkzeug - AQUALUC C:URVE mini, minimiert bei der Demontage die mechanische Belastung auf das Produkt   dismantling tool, AQUALUC C:URVE mini, minimizes the mechanical stress on the product when dismantling	

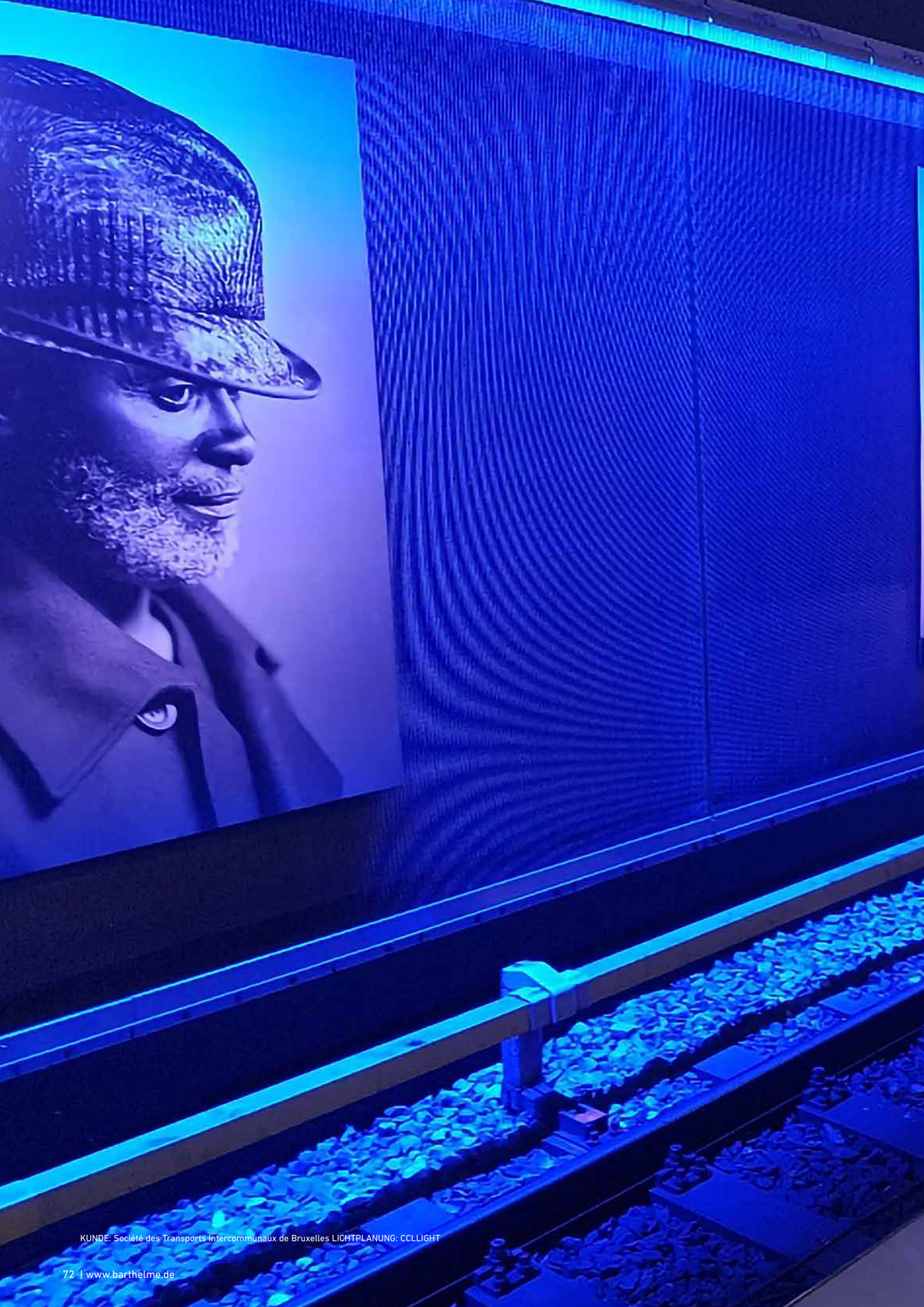

KUNDE: Société des Transports Intercommunaux de Bruxelles LICHTPLANUNG: CCLLIGHT



# LEUCHTEN | LUMINAIRES

ÄSTHETISCH. HOCHWERTIG. FUNKTIONAL.  
AESTHETIC. SOPHISTICATED. FUNCTIONAL.

---

Jede einzelne unserer Leuchten wird mit viel Leidenschaft und Know-how direkt an unserem Hauptsitz entwickelt. Im gesamten Entwicklungsprozess steht immer das perfekte Zusammenspiel aller Komponenten im Fokus.

Mit ihrem zeitlosen, klassischen Design sind unsere „MADE IN GERMANY“-Produkte in jedes Raum- und Architekturkonzept integrierbar. Die Suche nach dem richtigen Licht und allem was dazu gehört ist oft eine große Herausforderung. Mit Leuchten von Barthelme haben Sie alle Möglichkeiten, um Punkte oder Flächen zielgerichtet in Szene zu setzen. Wir bieten ein umfangreiches Angebot an LED-Strahlern und -Spots für den Innen- und Außenbereich.

Every single one of our luminaires is developed at our headquarters with a great deal of passion and know-how. Throughout the entire development process, our focus is always on the perfect interplay of all components.

With their timeless, classic design, our "MADE IN GERMANY" products can be integrated into any room and architectural concept. Barthelme luminaires provide you with all the possibilities you need to illuminate points or surfaces in scene in a targeted manner. We offer an extensive range of LED luminaires and spots for indoor and outdoor use.

**FASSADENLEUCHTEN | FACADE LUMINAIRES**

BERGAMO HP WEISS   WHITE	76
BERGAMO HP RGB	78
BERGAMO HP RGBW	80
BERGAMO HP ZUBEHÖR   BERGAMO HP ACCESSORIES	83

**AUFBAULEUCHTEN (AUSSENBEREICH) | SURFACE-MOUNTED LUMINAIRES (OUTDOORS)**

VERONA 1.2R	94
VERONA 1.2R HCM	96
VERONA R MIDI	98
VERONA R MIDI HCM	100

**EINBAULEUCHTEN (AUSSENBEREICH) | RECESSED LUMINAIRES (OUTDOORS)**

LINEARE BODENEINBAULEUCHTE   INGROUND LINEAR LUMINAIRE	90
PISA 1.2	102
PISA 1.2 HCM	104
PISA 1.2 HF	106ff
PISA 1.2 HF-HCM	106ff
PISA 1.2 DOWNLIGHT	106ff
PISA 1.2 DOWNLIGHT HCM	106ff
PISA MIDI	110
PISA MIDI HCM	112
PISA ACCENT	114

**PENDELLEUCHTEN (INNENBEREICH) | PENDANT LUMINAIRES (INDOORS)**

<b>NEW</b> MESSINA 4050-P	84
---------------------------	----

**AUFBAULEUCHTEN (INNENBEREICH) | SURFACE-MOUNTED LUMINAIRES (INDOORS)**

<b>NEW</b> MESSINA 4050-S	86
<b>NEW</b> MARSALA 6075-S	88
MERANO SAUNA-LINEARLEUCHTE   LINEAR LUMINAIRE	92
TRIESTE CONTROLLED WHITE	120
BARI	122

**EINBAULEUCHTEN (INNENBEREICH) | RECESSED LUMINAIRES (INDOORS)**

<b>NEW</b> CEVO	116
<b>NEW</b> CETO	118
TREVISO CONTROLLED WHITE	120
PESCARA	124
TRIENT	126
MODENA	128
MODENA EINBAURAHMEN   MOUNTING FRAMES	130

**LIGHT PANELS**

NEPTUN	131
KRONOS	132
MARS	133



MADE IN  
GERMANY.

# BERgamo HP

## WEISS | WHITE

- » eleganter Wallwasher mit hoher Lichtausbeute für architektonische Flächenbeleuchtung im In- und Outdoor-Bereich
- » naht- und schattenloses Aneinanderreihen möglich, mehrere Leuchten mit einem Steuergerät betreibbar
- » hohe Effizienz von 110 lm/W bei 4000 K
- » Temperaturüberwachung, LEDs werden bei Überhitzung gedimmt und somit vor Zerstörung geschützt
- » 1-Kanal-Linearleuchte, 24 V DC, mit weißen Power-LEDs bestückt, auf Anfrage auch mit einfarbigen LEDs (rot, blau grün)
- » in drei Längen und je drei verschiedenen Farbtemperaturen mit 2 symmetrischen (17° und 35°) und 1 asymmetrischen (50x 15°) Abstrahlwinkeln erhältlich
- » Gehäuse aus Aluminium, eloxiert
- » Indoor: mit gerader Kunststoffabdeckung – mit oder ohne Blendschutz
- » Outdoor: mit hochwertigem Vollverguss für optimalen Schutz (IP 67)<sup>1</sup>, Stoßfestigkeitsgrad: IK10 (ohne Blendschutz)
- » inkl. 5 m-Anschlusskabel mit freien Drahtenden
- » Lebensdauerabschätzung L70 bei Ta < 55 °C: > 60.000 h

- » elegant wallwasher with high lumen output for indoor and outdoor architectural area illumination
- » seamless and shadowless alignment possible, several luminaires operable with one controller
- » high efficiency of 110 lm/W at 4000 K
- » temperature monitoring, automatic dimming of the LEDs in the case of overheating to protect from damage
- » 1-channel linear luminaire, 24 V DC, equipped with white power LEDs, on request also with monochrome LEDs (red, blue, green)
- » available in three lengths and three different color temperatures, each with 2 symmetrical (17° and 35°) and 1 asymmetrical (50x 15°) beam angle
- » anodised aluminium housing
- » indoor: with a straight plastic cover – with or without glare shield
- » outdoor: high end full encapsulation for excellent protection (IP 67)<sup>1</sup>, impact resistance: IK10 (without glare shield)
- » incl. 5 m connection cable with free wire ends
- » estimated lifetime L70 at Ta < 55 °C: > 60,000 h

## BERgamo HP INDOOR WEISS | WHITE

ABMESSUNGEN (MIT BLENDSCHUTZ) | DIMENSIONS (WITH GLARE SHIELD): 28 x 39 mm (28 x 54 mm)



Artikel-Nr. Item no.	Lichtfarbe Light color	Typ. Farbtemp. Typ. color temp.	Max. Leistung Max. power	Anzahl LEDs No. of LEDs	Typ. Lichtstrom Typ. light output	Typ. CRI	Abstrahlwinkel Beam angle	Länge Length	Lumen/Watt	EEK EEC
6#3327xx2	warmweiß 827   warm white	2700 K			1.780 lm	83			99 lm/W	
6#3330xx2	weiß 830   white	3000 K	18 W	12	1.880 lm	83	17°, 35°, 50° x 15° (xx = 50)	336 mm	104 lm/W	A+
6#3340xx2	kaltweiß 840   cool white	4000 K			1.980 lm	83			110 lm/W	
6#6627xx2	warmweiß 827   warm white	2700 K			3.560 lm	83			99 lm/W	
6#6630xx2	weiß 830   white	3000 K	36 W	24	3.760 lm	83	17°, 35°, 50° x 15° (xx = 50)	666 mm	104 lm/W	A+
6#6640xx2	kaltweiß 840   cool white	4000 K			3.960 lm	83			110 lm/W	
6#9827xx2	warmweiß 827   warm white	2700 K			5.340 lm	83			99 lm/W	
6#9830xx2	weiß 830   white	3000 K	54 W	36	5.640 lm	83	17°, 35°, 50° x 15° (xx = 50)	996 mm	104 lm/W	A+
6#9840xx2	kaltweiß 840   cool white	4000 K			5.940 lm	83			110 lm/W	

Die obengenannten Lumenwerte gelten für 17°-Optiken. Werte für die anderen Optiken sind online ([www.barthelme.de](http://www.barthelme.de)) oder auf Anfrage erhältlich.  
The above mentioned lumen values are valid for 17° beam angles. Values for the other beam angles are available online ([www.barthelme.de](http://www.barthelme.de)) or on request.

## BERgamo HP OUTDOOR WEISS | WHITE

ABMESSUNGEN (MIT BLENDSCHUTZ) | DIMENSIONS (WITH GLARE SHIELD): 28 x 39 mm (28 x 54 mm)



Artikel-Nr. Item no.	Lichtfarbe Light color	Typ. Farbtemp. Typ. color temp.	Max. Leistung Max. power	Anzahl LEDs No. of LEDs	Typ. Lichtstrom Typ. light output	Typ. CRI	Abstrahlwinkel Beam angle	Länge Length	Lumen/Watt	EEK EEC
6#3427xx2	warmweiß 827   warm white	2700 K			1.780 lm	83			99 lm/W	
6#3430xx2	weiß 830   white	3000 K	18 W	12	1.880 lm	83	17°, 35°, 50° x 15° (xx = 50)	336 mm	104 lm/W	A+
6#3440xx2	kaltweiß 840   cool white	4000 K			1.980 lm	83			110 lm/W	
6#6727xx2	warmweiß 827   warm white	2700 K			3.560 lm	83			99 lm/W	
6#6730xx2	weiß 830   white	3000 K	36 W	24	3.760 lm	83	17°, 35°, 50° x 15° (xx = 50)	666 mm	104 lm/W	A+
6#6740xx2	kaltweiß 840   cool white	4000 K			3.960 lm	83			110 lm/W	
6#9927xx2	warmweiß 827   warm white	2700 K			5.340 lm	83			99 lm/W	
6#9930xx2	weiß 830   white	3000 K	54 W	36	5.640 lm	83	17°, 35°, 50° x 15° (xx = 50)	996 mm	104 lm/W	A+
6#9940xx2	kaltweiß 840   cool white	4000 K			5.940 lm	83			110 lm/W	

Die obengenannten Lumenwerte gelten für 17°-Optiken. Werte für die anderen Optiken sind online ([www.barthelme.de](http://www.barthelme.de)) oder auf Anfrage erhältlich.  
The above mentioned lumen values are valid for 17° beam angles. Values for the other beam angles are available online ([www.barthelme.de](http://www.barthelme.de)) or on request.

## ZUBEHÖR AUF SEITE 83 | ACCESSORIES ON PAGE 83

# » 2

- INDOOR:** ohne Blendschutz,  
mit gerader Abdeckung
- OUTDOOR:** ohne Blendschutz,  
ohne Abdeckung (da vergossen)
- INDOOR:** without glare shield,  
with straight cover
- OUTDOOR:** without glare shield,  
no cover (but coated)

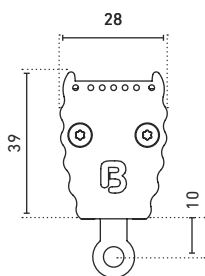

# » 3

- INDOOR:** mit Blendschutz,  
mit gerader Abdeckung
- OUTDOOR:** mit Blendschutz,  
ohne Abdeckung (da vergossen)
- INDOOR:** with glare shield,  
with straight cover
- OUTDOOR:** with glare shield,  
no cover (but coated)

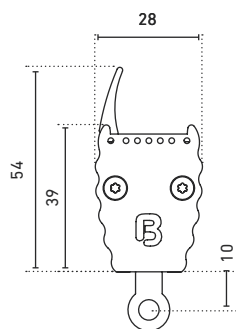

## WÄHLEN SIE DIE PASSENDE OPTION FÜR IHRE ANWENDUNG | SELECT THE IDEAL OPTIONS FOR YOUR APPLICATION

Ersetzen Sie in der Artikel-Nr. XX durch den gewünschten Abstrahlwinkel und # durch die Varianten-Nr. |

Please replace the XX of the item number with the required beam angle and the # with the model number.



MADE IN  
GERMANY.



## BERgamo HP RGB

- » eleganter Wallwasher mit hoher Lichtausbeute für architektonische Flächenbeleuchtung im In- und Outdoor-Bereich
- » naht- und schattenloses Aneinanderreihen möglich, mehrere Leuchten mit einem Steuergerät betreibbar
- » 3-Kanal-Linearleuchte, 24 V DC, bestückt mit Power-LEDs
- » satte Farben für stimmungsvolle Fassadenbeleuchtungen
- » in zwei Längen mit diversen Optiken erhältlich
- » Gehäuse aus Aluminium, eloxiert
- » Indoor: mit gerader Kunststoffabdeckung – mit oder ohne Blendschutz
- » Outdoor: mit hochwertigem Vollverguss für optimalen Schutz IP 67<sup>1</sup>, Stoßfestigkeitsgrad: IK10 (ohne Blendschutz)
- » inkl. 5 m-Anschlusskabel mit freien Drahtenden
- » Lebensdauerabschätzung L70 bei Ta < 55 °C: > 60.000 h

- » elegant wallwasher with high lumen output for indoor and outdoor architectural area illumination
- » seamless and shadowless alignment possible, several luminaires operable with one controller
- » 3 channel linear luminaire, 24 V DC, fitted with power LEDs
- » saturated colors for impressive facade illumination
- » available in two lengths with diverse optional beam angles
- » anodised aluminium housing
- » indoor: with a straight plastic cover – with or without glare shield
- » outdoor: high end full encapsulation for excellent protection (IP 67)<sup>1</sup>, impact resistance: IK10 (without glare shield)
- » incl. 5 m connection cable with free wire ends
- » estimated lifetime L70 at Ta < 55 °C: > 60,000 h

## BERgamo HP INDOOR RGB

ABMESSUNGEN (MIT BLENDSCHUTZ) | DIMENSIONS (WITH GLARE SHIELD): 28 x 39 mm (28 x 54 mm)



Artikel-Nr. Item no.	Lichtfarbe Light color	Typ. Farbtemp. Typ. color temp.	Max. Leistung Max. power	Anzahl LEDs No. of LEDs	Typ. Lichtstrom Typ. light output	Abstrahlwinkel Beam angle	Länge Length	Lumen/Watt	EEK EEC
6#5031xx	RGB		27 W	18	1.570 lm	17°, 26°, 37°	501 mm	58 lm/W	A
6#9031xx			54 W	36	3.140 lm	43° x 16° (xx = 55)	996 mm		

Die obengenannten Lumenwerte gelten für 17°-Optiken. Werte für die anderen Optiken sind online ([www.barthelme.de](http://www.barthelme.de)) oder auf Anfrage erhältlich. |  
The above mentioned lumen values are valid for 17° beam angles. Values for the other beam angles are available online ([www.barthelme.de](http://www.barthelme.de)) or on request.

## BERgamo HP OUTDOOR RGB

ABMESSUNGEN (MIT BLENDSCHUTZ) | DIMENSIONS (WITH GLARE SHIELD): 28 x 39 mm (28 x 54 mm)



Artikel-Nr. Item no.	Lichtfarbe Light color	Typ. Farbtemp. Typ. color temp.	Max. Leistung Max. power	Anzahl LEDs No. of LEDs	Typ. Lichtstrom Typ. light output	Abstrahlwinkel Beam angle	Länge Length	Lumen/Watt	EEK EEC
6#5431xx	RGB		27 W	18	1.570 lm	17°, 26°, 37°	501 mm	58 lm/W	A
6#9431xx			54 W	36	3.140 lm	43° x 16° (xx = 55)	996 mm		

Die obengenannten Lumenwerte gelten für 17°-Optiken. Werte für die anderen Optiken sind online ([www.barthelme.de](http://www.barthelme.de)) oder auf Anfrage erhältlich. |  
The above mentioned lumen values are valid for 17° beam angles. Values for the other beam angles are available online ([www.barthelme.de](http://www.barthelme.de)) or on request.

## ZUBEHÖR AUF SEITE 83 | ACCESSORIES ON PAGE 83

# » 2

- INDOOR:** ohne Blendschutz,  
mit gerader Abdeckung
- OUTDOOR:** ohne Blendschutz,  
ohne Abdeckung (da vergossen)
- INDOOR:** without glare shield,  
with straight cover
- OUTDOOR:** without glare shield,  
no cover (but coated)

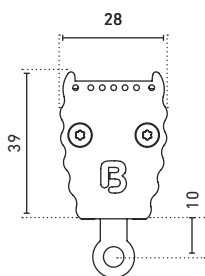

# » 3

- INDOOR:** mit Blendschutz,  
mit gerader Abdeckung
- OUTDOOR:** mit Blendschutz,  
ohne Abdeckung (da vergossen)
- INDOOR:** with glare shield,  
with straight cover
- OUTDOOR:** with glare shield,  
no cover (but coated)

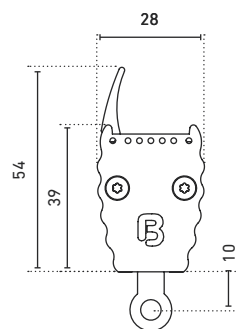

### WÄHLEN SIE DIE PASSENDE OPTION FÜR IHRE ANWENDUNG | SELECT THE IDEAL OPTIONS FOR YOUR APPLICATION

Ersetzen Sie in der Artikel-Nr. XX durch den gewünschten Abstrahlwinkel und # durch die Varianten-Nr. |

Please replace the XX of the item number with the required beam angle and the # with the model number below.



MADE IN  
GERMANY.

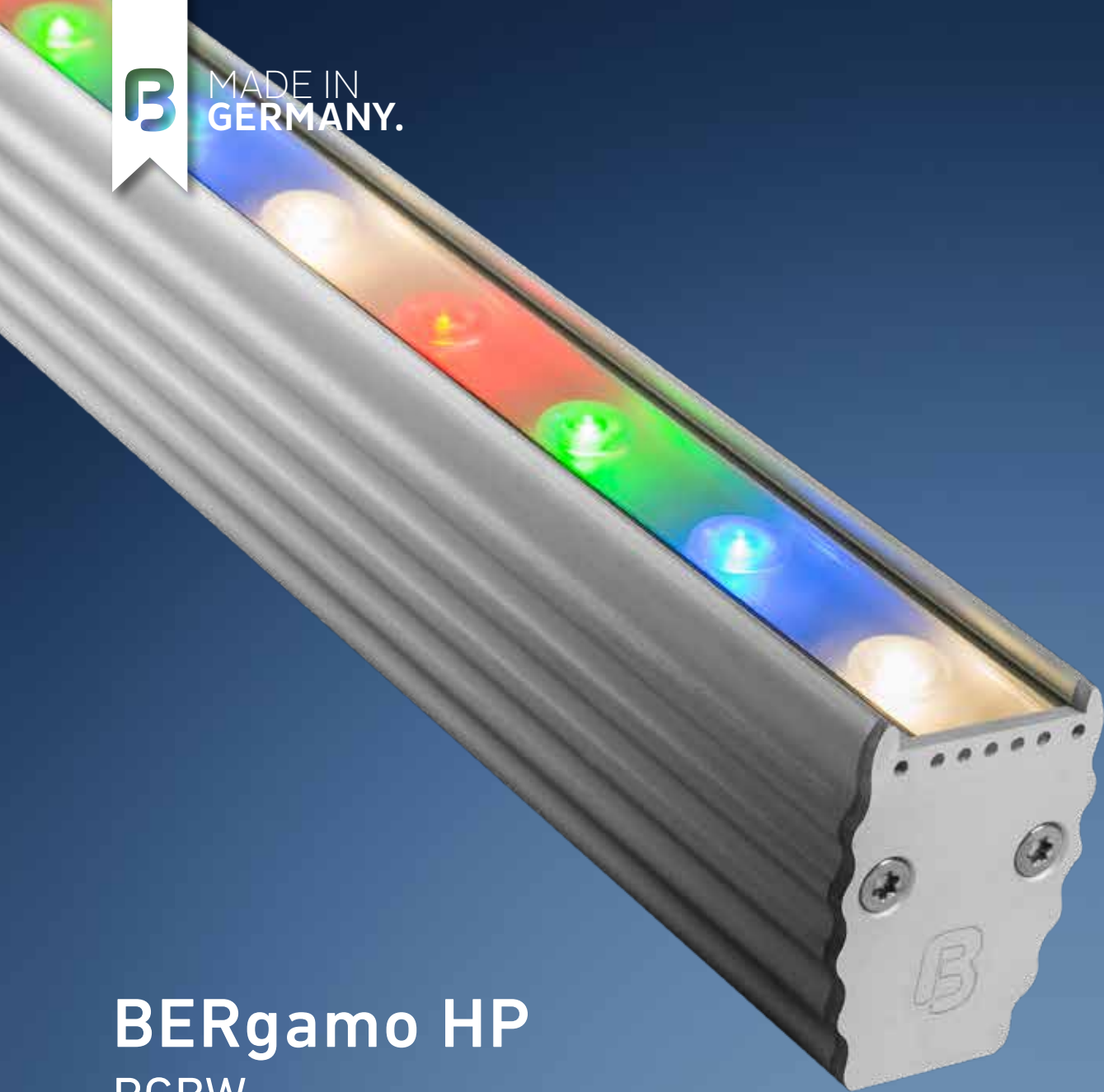

## BERgamo HP RGBW

- » eleganter Wallwasher mit hoher Lichtausbeute für architektonische Flächenbeleuchtung im In- und Outdoor-Bereich
- » naht- und schattenloses Aneinanderreihen möglich, mehrere Leuchten mit einem Steuergerät betreibbar
- » 4-Kanal-Linearleuchte, 700 mA pro Kanal, bestückt mit Power-LEDs
- » satte Farben für stimmungsvolle Fassadenbeleuchtungen
- » in drei Längen mit diversen Optiken erhältlich
- » Gehäuse aus Aluminium, eloxiert
- » Indoor: mit gerader Kunststoffabdeckung – mit oder ohne Blendschutz
- » Outdoor: mit hochwertigem Vollverguss für optimalen Schutz (IP 67)<sup>1</sup>, Stoßfestigkeitsgrad: IK10 (ohne Blendschutz)
- » inkl. 5 m-Anschlusskabel mit freien Drahtenden
- » Lebensdauerabschätzung L70 bei Ta < 55 °C: > 36.000 h

- » elegant wallwasher with high lumen output for indoor and outdoor architectural area illumination
- » seamless and shadowless alignment possible, several luminaires operable with one controller
- » 4 channel linear luminaire, 700 mA per channel, fitted with power LEDs
- » saturated colors for impressive facade illumination
- » available in three lengths with diverse optional beam angles
- » anodised aluminium housing
- » indoor: with a straight plastic cover – with or without glare shield
- » outdoor: high end full encapsulation for excellent protection (IP 67)<sup>1</sup>, impact resistance: IK10 (without glare shield)
- » incl. 5 m connection cable with free wire ends
- » estimated lifetime L70 at Ta < 55 °C: > 36,000 h



## BERgamo HP INDOOR RGBW

ABMESSUNGEN (MIT BLENDSCHUTZ) | DIMENSIONS (WITH GLARE SHIELD): 28 x 39 mm (28 x 54 mm)



Artikel-Nr. Item no.	Lichtfarbe Light color	Typ. Farbtemp. Typ. color temp.	Min. Spannung Min. voltage	Max. Leistung Max. power	Anzahl LEDs No. of LEDs	Typ. Lichtstrom Typ. light output	Abstrahlwinkel Beam angle	Länge Length	Lumen/Watt	EEK EEC
6#3336xx			12 V DC	29,5 W	12	1.550 lm		336 mm		
6#6636xx	RGBW	■ ■ ■ ■	24 V DC	59 W	24	3.100 lm	17°, 26°, 37°, 43° x 16° (xx = 55)	666 mm	53 lm/W	B
6#9836xx			36 V DC	89 W	36	4.650 lm		996 mm		

Die obengenannten Lumenwerte gelten für 17°-Optiken. Werte für die anderen Optiken sind online ([www.barthelme.de](http://www.barthelme.de)) oder auf Anfrage erhältlich. |  
The above mentioned lumen values are valid for 17° beam angles. Values for the other beam angles are available online ([www.barthelme.de](http://www.barthelme.de)) or on request.

## BERgamo HP OUTDOOR RGBW

ABMESSUNGEN (MIT BLENDSCHUTZ) | DIMENSIONS (WITH GLARE SHIELD): 28 x 39 mm (28 x 54 mm)



Artikel-Nr. Item no.	Lichtfarbe Light color	Typ. Farbtemp. Typ. color temp.	Min. Spannung Min. voltage	Max. Leistung Max. power	Anzahl LEDs No. of LEDs	Typ. Lichtstrom Typ. light output	Abstrahlwinkel Beam angle	Länge Length	Lumen/Watt	EEK EEC
6#3436xx			12 V DC	29,5 W	12	1.550 lm		336 mm		
6#6736xx	RGBW	■ ■ ■ ■	24 V DC	59 W	24	3.100 lm	17°, 26°, 37°, 43° x 16° (xx = 55)	666 mm	53 lm/W	B
6#9936xx			36 V DC	89 W	36	4.650 lm		996 mm		

Die obengenannten Lumenwerte gelten für 17°-Optiken. Werte für die anderen Optiken sind online ([www.barthelme.de](http://www.barthelme.de)) oder auf Anfrage erhältlich. |  
The above mentioned lumen values are valid for 17° beam angles. Values for the other beam angles are available online ([www.barthelme.de](http://www.barthelme.de)) or on request.

## ZUBEHÖR AUF SEITE 83 | ACCESSORIES ON PAGE 83

# » 2

- INDOOR:** ohne Blendschutz,  
mit gerader Abdeckung
- OUTDOOR:** ohne Blendschutz,  
ohne Abdeckung (da vergossen)
- INDOOR:** without glare shield,  
with straight cover
- OUTDOOR:** without glare shield,  
no cover (but coated)

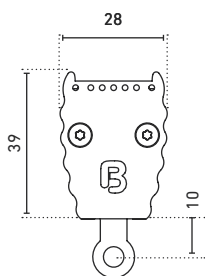

# » 3

- INDOOR:** mit Blendschutz,  
mit gerader Abdeckung
- OUTDOOR:** mit Blendschutz,  
ohne Abdeckung (da vergossen)
- INDOOR:** with glare shield,  
with straight cover
- OUTDOOR:** with glare shield,  
no cover (but coated)

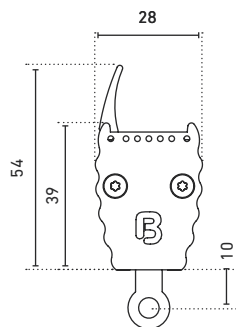

### WÄHLEN SIE DIE PASSENDE OPTION FÜR IHRE ANWENDUNG | SELECT THE IDEAL OPTIONS FOR YOUR APPLICATION

Ersetzen Sie in der Artikel-Nr. XX durch den gewünschten Abstrahlwinkel und # durch die Varianten-Nr. |

Please replace the XX of the item number with the required beam angle and the # with the model number below.



MADE IN  
GERMANY.



# BERgamo HP

**Artikel-Nr.** | **Beschreibung**  
**Item no.** | **Description**  
 62399487 | Haltebügel Standard\*, für Decken-/Bodenmontage, V2A-Edelstahl, Decken-/Bodenabstand: 15 mm | mounting bracket standard\*, for mounting in ceiling and floor, 304 stainless steel, ceiling / floor distance: 15 mm

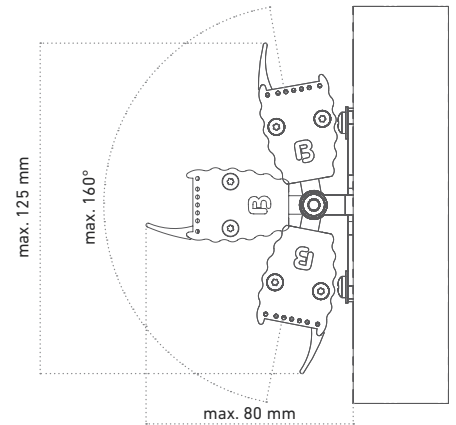

62399490 | Wandhalterung, 90°, Wandabstand: 20 mm, V2A-Edelstahl, inkl. 2 Schrauben und Dübel | wall bracket, 90°, distance to wall: 20 mm, 304 stainless steel, incl. 2 screws and dowels

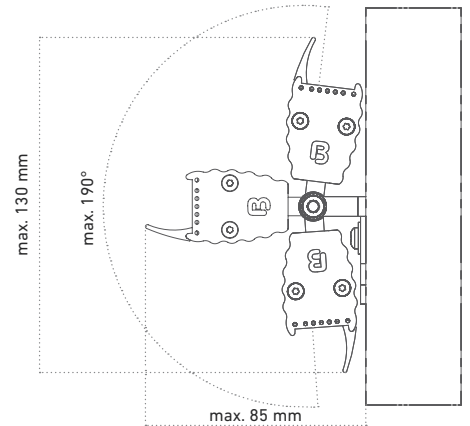

62399488 | Wandhalterung, Wandabstand: 65 mm, V2A-Edelstahl, inkl. 2 Schrauben und Dübel | wall bracket, distance to wall: 65 mm, 304 stainless steel, incl. 2 screws and dowels

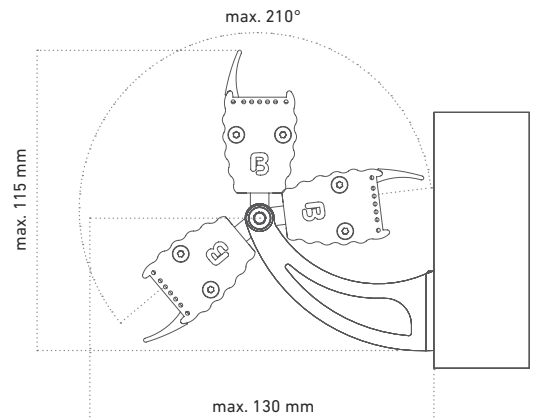

62399489 | Wandhalterung, Wandabstand: 201 mm, V2A-Edelstahl, inkl. 2 Schrauben und Dübel | wall bracket, distance to wall: 201 mm, 304 stainless steel, incl. 2 screws and dowels

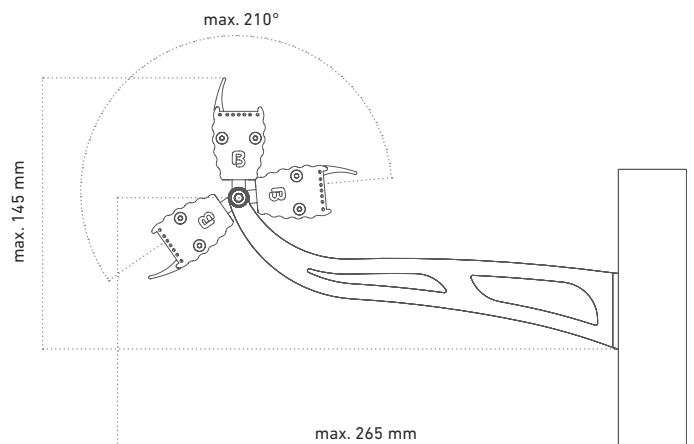



MADE IN  
GERMANY.

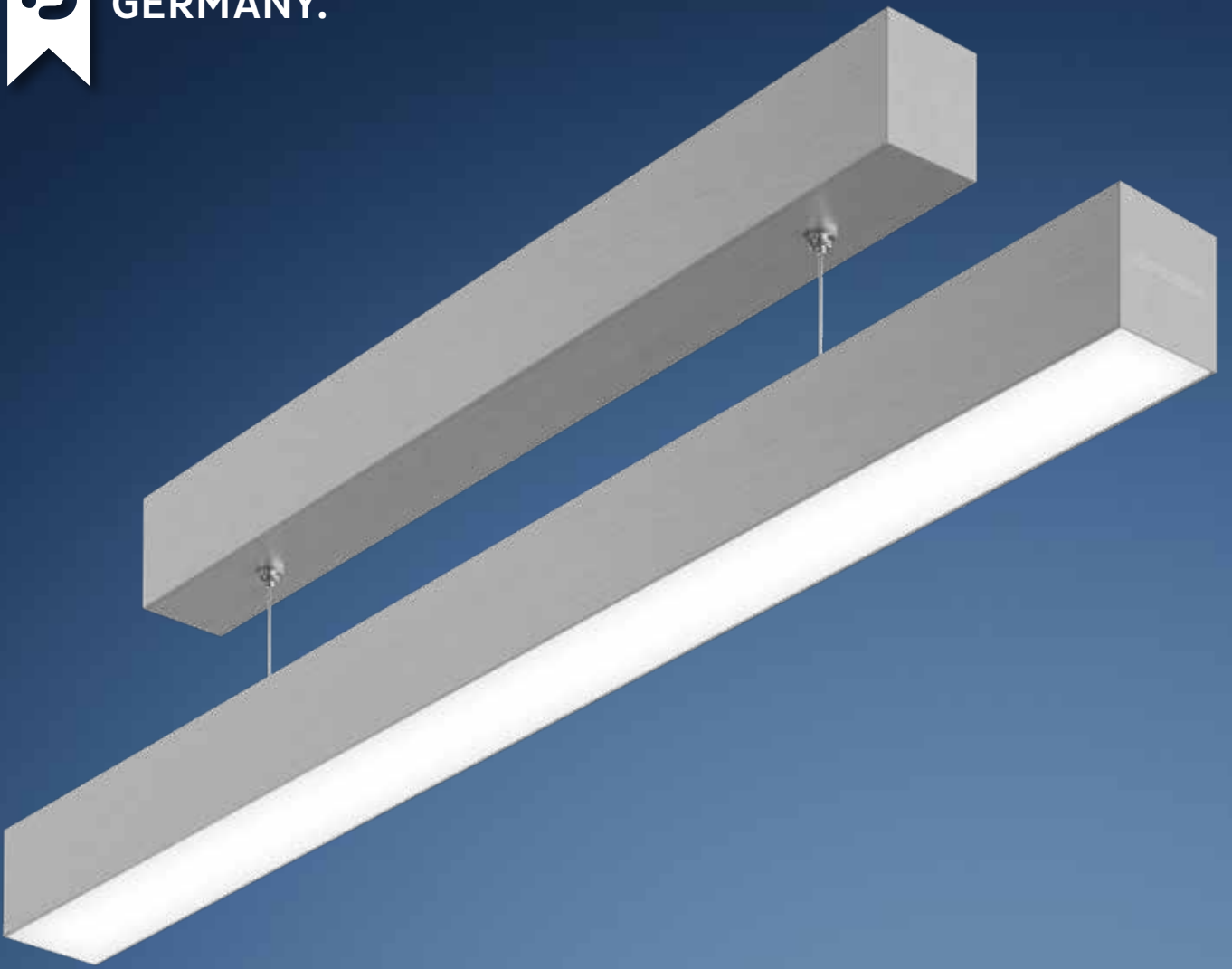

# MESSINA 4050-P

## 230 V-PENDELLEUCHE |

## 230 V PENDANT LUMINAIRE

- » elegante Pendelleuchte aus eloxiertem Aluminium
- » kompakte Abmessungen – gleiches Gehäuse für den Baldachin wie bei der Pendelleuchte, somit ist bei Kombination ein einheitliches Erscheinungsbild möglich
- » Abpendellänge kann eingestellt werden (Werkseinstellung 1.500 mm)
- » individuelle Länge nach Maß (680 mm - 2.000 mm)
- » verschiedene Abdeckungen zur Auswahl – je nach gewünschtem Effekt
- » hochwertiges Markennetzteil im Baldachin integriert
- » in Verbindung mit der opalweißen Abdeckung und dem passenden LEDlight flex LED-Streifen ist eine homogene Lichtlinie möglich

- » elegant pendant luminaire made of anodised aluminium
- » compact dimensions - same housing for the canopy and pendant luminaire, thus uniform appearance when combined
- » pendulum length can be set individually (factory setting 1,500mm)
- » luminaire length is made to order (680 mm - 2,000 mm)
- » range of diffusers to choose from depending on the desired effect
- » high-quality branded power supply integrated in the canopy
- » homogeneous light line with opal white diffuser and suitable LEDlight flex led strip possible

MESSINA 4050-P 230 V-PENDELLEUCHE | 230 V PENDANT LUMINAIRE



IN NUR 6 SCHRITTEN ZU IHRER INDIVIDUELLEN LEUCHE |  
IN ONLY 6 STEPS TO YOUR CUSTOMIZED LUMINAIRE

L230	401	05	XXXX	XXXX	XXXX	XXXX
1	2	3	4	5	6	
PROFIL   PROFILE	TYP   TYPE	LICHTFARBE   LIGHT COLOR	LED-STREIFEN   LED STRIP	WUNSCHLÄNGE IN MM   WISH LENGTH IN MM	ABDECKUNG   DIFFUSER	
Messina 4050	Pendelleuchte   pendant luminaire	0027 - 2700 K 0030 - 3000 K 0040 - 4000 K	0001 - LEDlight flex 08 8 HIGH EFFICIENCY 0002 - LEDlight flex 08 8 HIGH EFFICIENCY PLUS 0003 - LEDlight flex 08 8 HIGH EFFICIENCY PRO 0004 - LEDlight flex 12 8P HIGH EFFICIENCY 0005 - LEDlight flex 12 8P HIGH EFFICIENCY PLUS 0007 - LEDlight flex 12 8P HIGH EFFICIENCY PRO		0029 - opalweiß opal white 0030 - satiniert satinated 0031 - klar clear 0032 - Prisma prisma 0033 - opalweiß 180° opal white 180°	

LEUCHTEN  
LUMINAIRES

BAUBARE LÄNGE | BUILD LENGTH

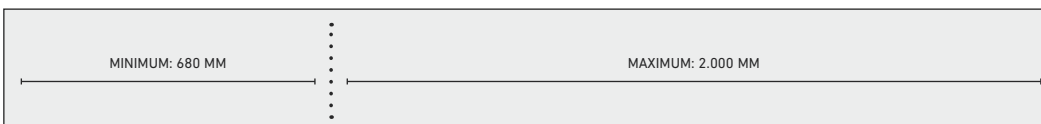

TECHNISCHE ZEICHNUNG | TECHNICAL DRAWING

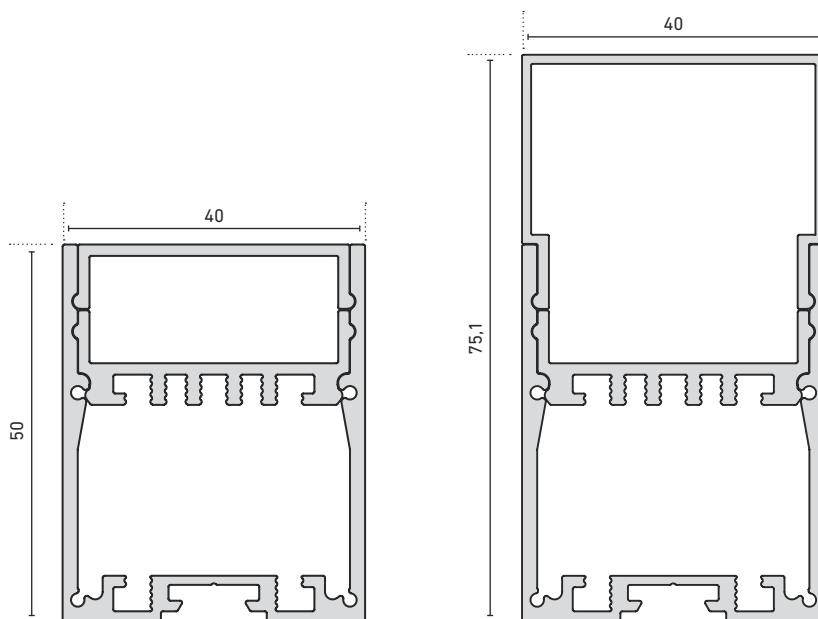



MADE IN  
GERMANY.

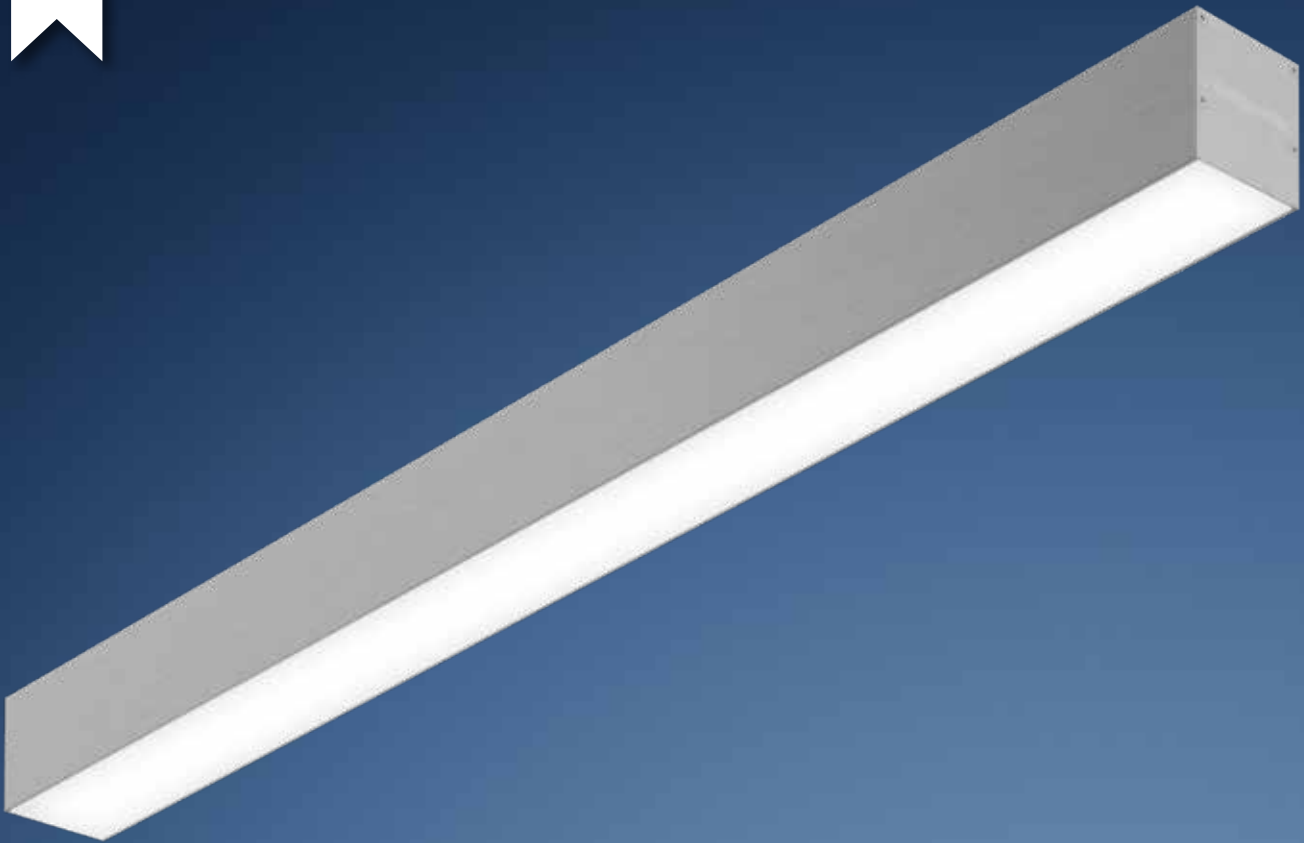

# MESSINA 4050-S

## 230 V-ANBAULEUCHTE |

## 230 V SURFACE MOUNTED

## LUMINAIRE

- » dimmbare Anbauleuchte für vielseitige Anwendungsgebiete von Industrie- bis Privatanwendungen
- » elegantes Design aus eloxiertem Aluminium
- » kompakte Abmessungen – gleiches Gehäuse wie bei der Pendelleuchte, somit ist bei Kombination ein einheitliches Erscheinungsbild möglich
- » individuelle Länge nach Maß (680 mm - 3.000 mm)
- » verschiedene Abdeckungen zur Auswahl
- » hochwertiges Markennetzteil in Kombination mit effizienten LEDlight flex Streifen spart Energie ein bei optimaler Raumausleuchtung
- » in Verbindung mit der opalweißen Abdeckung und dem passenden LEDlight flex LED-Streifen ist eine homogene Lichtlinie möglich

- » dimmable surface-mounted luminaire for a wide range of applications from industrial to private use
- » elegant design made of anodised aluminium
- » compact dimensions - same housing as for pendant luminaire, thus uniform appearance when combined
- » customized length made to measure (680 mm - 3,000 mm)
- » range of diffusers to choose from
- » high-quality branded power supply in combination with efficient LEDlight flex strips saves energy with optimum room illumination
- » homogeneous light line with opal white diffuser and matching LEDlight flex strip possible

MESSINA 4050-S 230 V-ANBAULEUCHTE | 230 V SURFACE MOUNTED LUMINAIRE



IN NUR 6 SCHRITTEN ZU IHRER INDIVIDUELLEN LEUCHTE |  
IN ONLY 6 STEPS TO YOUR CUSTOMIZED LUMINAIRE

L230	401	01	XXXX	XXXX	XXXX	XXXX
1	2	3	4	5	6	
PROFIL   PROFILE	TYP   TYPE	LICHTFARBE   LIGHT COLOR	LED-STREIFEN   LED STRIP	WUNSCHLÄNGE IN MM   WISH LENGTH IN MM	ABDECKUNG   DIFFUSER	
Messina 4050	Anbau- leuchte   surface mounted luminaire	0027 - 2700 K 0030 - 3000 K 0040 - 4000 K	0001 - LEDlight flex 08 8 HIGH EFFICIENCY 0002 - LEDlight flex 08 8 HIGH EFFICIENCY PLUS 0003 - LEDlight flex 08 8 HIGH EFFICIENCY PRO 0004 - LEDlight flex 12 8P HIGH EFFICIENCY 0005 - LEDlight flex 12 8P HIGH EFFICIENCY PLUS 0007 - LEDlight flex 12 8P HIGH EFFICIENCY PRO		0029 - opalweiß opal white 0030 - satiniert satinated 0031 - klar clear 0032 - Prisma prisma 0033 - opalweiß 180° opal white 180°	

LEUCHTEN  
LUMINAIRES

BAUBARE LÄNGE | BUILD LENGTH

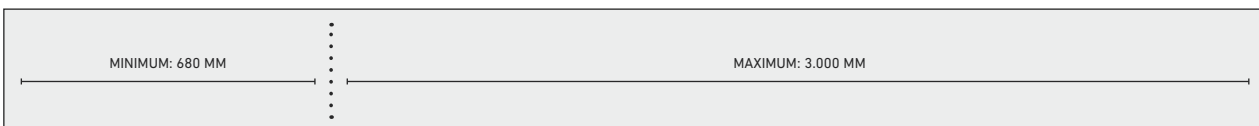

TECHNISCHE ZEICHNUNG | TECHNICAL DRAWING

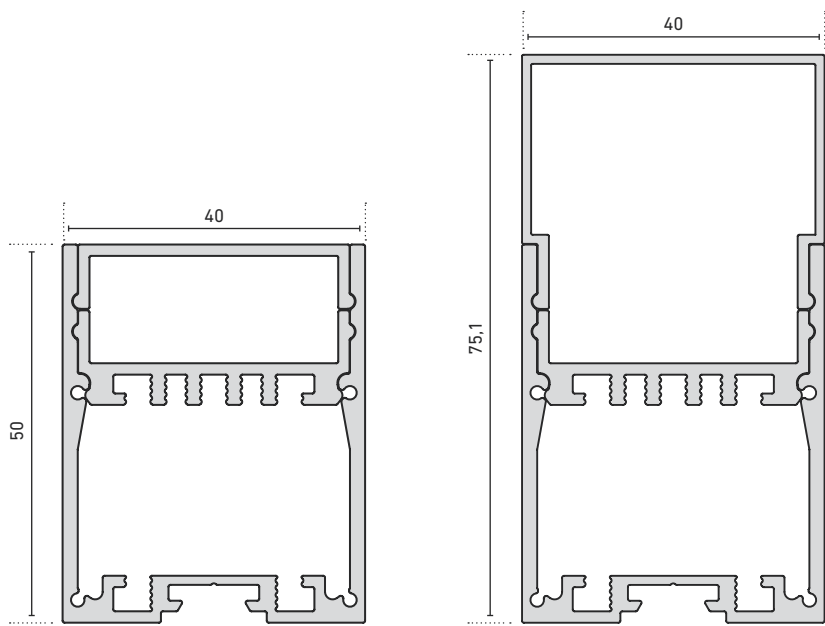



MADE IN  
GERMANY.



# MARSALA 6075-S

## 230 V-ANBAULEUCHE | 230 V SURFACE MOUNTED LUMINAIRE

- » dimmbare Anbauleuchte für vielseitige Anwendungsgebiete von Industrie bis Privatanwendungen
- » elegantes Design aus eloxiertem Aluminium
- » individuelle Länge nach Maß (680 mm - 3.000 mm)
- » Abdeckungen können in verschiedenen Höhen eingebracht werden - entblendet, bündig oder 180°
- » erhöhter Lichtausstoß durch den weißen Reflektor im Einleger
- » hochwertiges Markennetzteil in Kombination mit effizienten LEDlight flex Streifen spart Energie ein bei optimaler Raumausleuchtung
- » in Verbindung mit der opalweißen Abdeckung und dem passenden LEDlight flex LED-Streifen ist eine homogene Lichtlinie möglich

- » dimmable surface-mounted luminaire for a wide range of applications from industrial to private use
- » elegant design made of anodised aluminium
- » customized length made to measure (680 mm - 3,000 mm)
- » diffusers can be installed at different heights - glare-free, flush or 180°
- » increased light output due to the white reflector in the insert profile
- » high-quality branded power supply in combination with efficient LEDlight flex strips saves energy with optimum room illumination
- » homogeneous light line with opal white diffuser and matching LEDlight flex possible



MARSALA 6075-S 230 V-ANBAULEUCHTE | 230 V SURFACE MOUNTED LUMINAIRE



IN NUR 6 SCHRITTEN ZU IHRER INDIVIDUELLEN LEUCHTE |  
IN ONLY 6 STEPS TO YOUR CUSTOMIZED LUMINAIRE

L230	402	01	XXXX	XXXX	XXXX	XXXX
1	2	3	4	5	6	
<b>PROFIL   PROFILE</b>	<b>TYP   TYPE</b>	<b>LICHTFARBE   LIGHT COLOR</b>	<b>LED-STREIFEN   LED STRIP</b>	<b>WUNSCHLÄNGE IN MM   WISH LENGTH IN MM</b>	<b>ABDECKUNG   DIFFUSER</b>	
Marsala 6075	Anbau- leuchte   surface mounted luminaire	0027 - 2700 K 0030 - 3000 K 0040 - 4000 K	0001 - LEDlight flex 08 8 HIGH EFFICIENCY 0002 - LEDlight flex 08 8 HIGH EFFICIENCY PLUS 0003 - LEDlight flex 08 8 HIGH EFFICIENCY PRO 0004 - LEDlight flex 12 8P HIGH EFFICIENCY 0005 - LEDlight flex 12 8P HIGH EFFICIENCY PLUS 0007 - LEDlight flex 12 8P HIGH EFFICIENCY PRO		0029 - opalweiß opal white 0030 - satiniert satinated 0031 - klar clear	

LEUCHTEN  
LUMINAIRES

BAUBARE LÄNGE | BUILD LENGTH

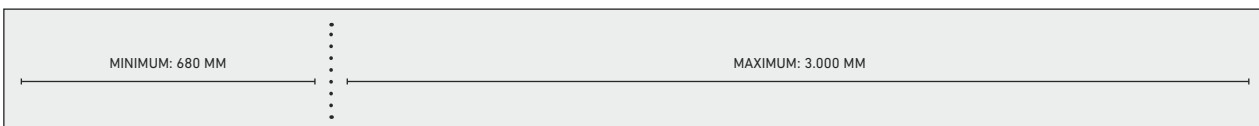

TECHNISCHE ZEICHNUNG | TECHNICAL DRAWING

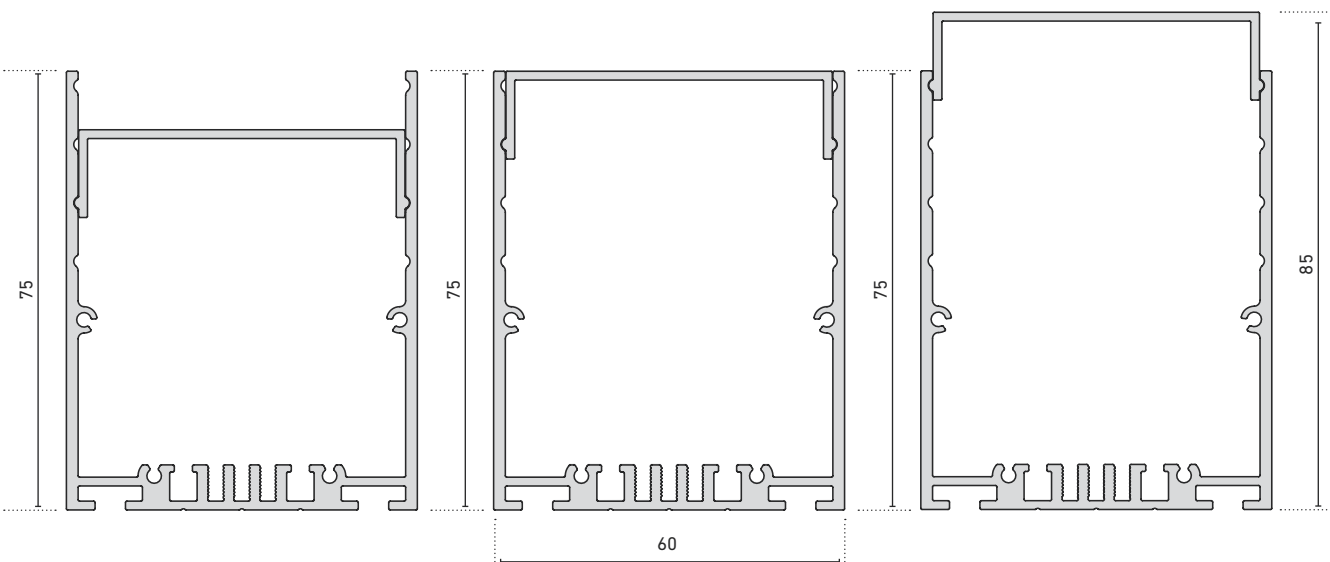



MADE IN  
GERMANY.



1 absolut homogene Ausleuchtung über die gesamte Lichtaustrittsfläche |

absolutely uniform lighting distribution over the entire light-emitting surface

2 komplett geschlossenes Edelstahlgehäuse (V4A) | completely enclosed stainless steel (1.4571) housing

3 Edelstahl einbaurahmen (V4A) für eine statische Belastung mit bis zu 30 kN |

stainless steel mounting frame (1.4571) for static loads up to 30 kN

# LINEARE BODENEINBAULEUCHTE | INGROUND LINEAR LUMINAIRE

- » zwei unterschiedliche Leuchtenlängen: 344 mm und 1.000 mm
- » Einbaurahmen in zwei unterschiedlichen Höhen: 90 mm und 125 mm
- » verfügbar in den Lichtfarben 3000 K, 4000 K, 6500 K und blau
- » mit Polyurethan vergossene lineare Bodeneinbauleuchte für eine gleichmäßige, absolut homogene Ausleuchtung
- » mit komplett verschlossenem Edelstahlgehäuse (V4A)
- » mit Edelstahl einbaurahmen (V4A) für eine statische Belastung mit bis zu 30 kN
- » auf Anfrage auch andere Ausführungen (z.B. 24 V DC oder andere Abmessungen) erhältlich

- » two different luminaire lengths: 344 mm and 1,000 mm
- » mounting frame in two different heights: 90 mm and 125 mm
- » available in the light colors 3000 K, 4000 K, 6500 K and blue
- » linear recessed floor luminaire encapsulated with polyurethane for uniform, absolutely homogeneous illumination
- » with completely sealed stainless steel housing (1.4571)
- » with stainless steel mounting frame (1.4571) for a static load of up to 30 kN
- » other versions available on request (e.g. 24 V DC or other dimensions)

## LINEARE BODENEINBAULEUCHE | INGROUND LINEAR LUMINAIRE

230  
V AC



IP67/68

OBEN: KUNDE: Kunstmuseum Stuttgart, PROJEKT: Insta GmbH, FOTOGRAF: Tredeaux Grobler II  
UNTEN: KUNDE: Q Centrumsplein, PROJEKT: Insta GmbH, FOTOGRAF: Dirk-Andre Betz



LEUCHTEN  
LUMINAIRES



MADE IN  
GERMANY.



# MERANO

## SAUNA-LINEARLEUCHE | SAUNA LINEAR LUMINAIRE

- » lineare Leuchte zur indirekten Beleuchtung - für Decken- und Wandmontagen in Trockensaunen bis maximal 100 °C betreibbar
- » individuelle Länge nach Maß (85 mm - 505 mm), inkl. Endkappen
- » verschiedene Halter ermöglichen individuelle Befestigungslösungen und Ausrichtung des Lichts
- » erhältlich in 2700 K warmweiß, mit opaler Abdeckung
- » durch Verbinder ist die Aneinanderreihung mehrerer Leuchten möglich
- » inkl. 5 m-Teflonkabel mit freien Drahtenden
- » Lebensdauerabschätzung L70 bei Ta < 100 °C: > 60.000 h

- » linear luminaire for indirect lighting - for ceiling and wall mounting in dry saunas and operation in a maximum ambient temperature of 100 °C
- » individual lengths from 85 to 505 mm, incl. end caps
- » various brackets enable individual mounting solutions and alignment of the light
- » available in warm white 2700 K, with opal diffuser
- » alignment of several luminaires in a line with connectors
- » incl. 5 m teflon cable with free wire ends
- » estimated lifetime L70 at Ta < 100 °C: > 60,000 h

# MERANO SAUNA-LINEARLEUCHTE | LINEAR LUMINAIRE

ABMESSUNG: 18,4 mm x 20,8 mm | ABMESSUNG: 18.4 mm x 20.8 mm



Artikel-Nr. Item no.	Länge Length	Lichtfarbe Light color	Typ. Farbtemperatur Typ. color temperature	Typ. Lichtstrom Typ. light output	Typ. Leistung Typ. power	Typ. CRI	EEK EEC
62379002	85 mm	warmweiß 827   warm white	2700 K	32 lm	0,5 W	82	A+
62379003	145 mm	warmweiß 827   warm white	2700 K	63 lm	1 W	82	A+
62379004	205 mm	warmweiß 827   warm white	2700 K	95 lm	1,5 W	82	A+
62379005	265 mm	warmweiß 827   warm white	2700 K	126 lm	2 W/m	82	A+
62379006	325 mm	warmweiß 827   warm white	2700 K	158 lm	2,5 W/m	82	A+
62379007	385 mm	warmweiß 827   warm white	2700 K	189 lm	3 W/m	82	A+
62379008	445 mm	warmweiß 827   warm white	2700 K	221 lm	3,5 W/m	82	A+
62379009	505 mm	warmweiß 827   warm white	2700 K	252 lm	4 W/m	82	A+

LEUCHTEN  
LUMINAIRES

## PASSENDES ZUBEHÖR | SUITABLE ACCESSORIES

Artikel-Nr. Item no.	Beschreibung Description	
50990090	Halteklammern-Set, V2A-Edelstahl, 2 Stück inkl. Schrauben   mounting clip set, 304 stainless steel, 2 pieces incl. screws	
50990190	Halteklammer-Set, V2A-Edelstahl, inkl. 2 Montageclips und 2 Schrauben; hohe Haltekraft   mounting clip set, 304 stainless steel, incl. 2 mounting clips + 2 screws, high retention force	
50990091	Halteklammern-Set 45°, V2A-Edelstahl, 2 Stück, inkl. Schrauben   mounting clip set 45°, 304 stainless steel, 2 pieces, incl. screws	
50990191	Halteklammern-Set schwenkbar, V2A-Edelstahl, 2 Stück inkl. Schrauben   mounting clip set pivotable, 304 stainless steel, 2 pieces incl. screws	
50990291	Verbinder aus V2A-Edelstahl, 1 Stück   connector, 304 stainless steel, 1 piece	

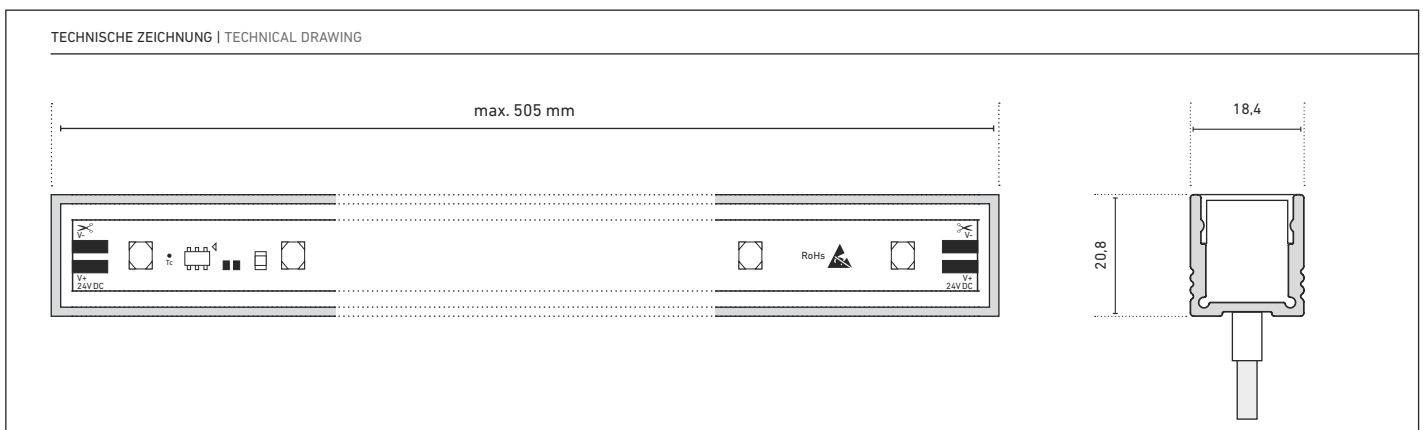



MADE IN  
GERMANY.



## VERONA 1.2R

### OUTDOOR STRAHLER | OUTDOOR SPOT

- » dimmbarer, hochwertiger LED-Strahler für den Außenbereich
- » gefrästes Gehäuse aus Aluminium, schwarz eloxiert
- » in den Farbtemperaturen 2700 K, 3000 K und 4000 K sowie mit 4 wählbaren Abstrahlwinkeln erhältlich
- » mit integrierter Membran zur Vermeidung von Betauung und Verschmutzung durch Druckausgleich
- » mit hochwertiger Power-LED von Nichia bestückt
- » inkl. einstellbarem Haltebügel, rundum schwenkbar
- » mit integriertem M8-Steckverbinder im Leuchtenkörper, passendes Kabel separat erhältlich
- » Lebensdauerabschätzung L70 bei Ta < 45 °C: > 51.400 h (> 60.000 h RGB(W))

- » dimmable, high quality LED spot for outdoor applications
- » milled aluminium housing, anodised black
- » available in the color temperatures 2700 K, 3000 K and 4000 K plus four optional beam angles
- » with integrated membrane for prevention of condensation and contamination through pressure compensation
- » fitted with high quality power LEDs from Nichia
- » incl. adjustable holding bracket, pivotable all around
- » with integrated M8 connector in luminaire housing, suitable cable available separately
- » estimated lifetime L70 at Ta < 45 °C: > 51,400 h (> 60,000 h RGB(W))



Artikel-Nr. Item no.	Lichtfarbe Light color	Typ. Farbtemp. Typ. color temp.	Typ Leistung Typ. power	Typ. Lichtstrom Typ. light output	Lumen/Watt	Typ. CRI	Abstrahlwinkel Beam angle	EEK EEC
69182811	warmweiß 827   warmwhite	2700 K		310 lm	72 lm/W	83		
69183311	weiß 830   white	3000 K	4,3 W	330 lm	77 lm/W	83	12°	A+
69182611	kaltweiß 840   cool white	4000 K		350 lm	81 lm/W	83		
69182820	warmweiß 827   warmwhite	2700 K		310 lm	72 lm/W	83		
69183320	weiß 830   white	3000 K	4,3 W	330 lm	77 lm/W	83	21°	A+
69182620	kaltweiß 840   cool white	4000 K		350 lm	81 lm/W	83		
69182832	warmweiß 827   warmwhite	2700 K		310 lm	72 lm/W	83		
69183332	weiß 830   white	3000 K	4,3 W	330 lm	77 lm/W	83	34°	A+
69182632	kaltweiß 840   cool white	4000 K		350 lm	81 lm/W	83		
69182847	warmweiß 827   warmwhite	2700 K		310 lm	72 lm/W	83		
69183347	weiß 830   white	3000 K	4,3 W	330 lm	77 lm/W	83	44° x 9°	A+
69182647	kaltweiß 840   cool white	4000 K		350 lm	81 lm/W	83		

LEUCHTEN  
LUMINAIRES

**PASSENDES ZUBEHÖR | SUITABLE ACCESSORIES**

Artikel-Nr. Item no.	Beschreibung Description
66312405	Kabel mit M8-Buchse, 4-polig, 0,34 mm <sup>2</sup> , 5 m   cable with M8 socket, 4 pin, 0.34 mm <sup>2</sup> , 5 m
66312410	Kabel mit M8-Buchse, 4-polig, 0,34 mm <sup>2</sup> , 10 m   cable with M8 socket, 4 pin, 0.34 mm <sup>2</sup> , 10 m
62700050	Erdspieß, V2A-Edelstahl, inkl. Schrauben für die Befestigung der Leuchte am Erdspieß, Abmessungen: 33 x 33 x 172 mm   ground spike, 304 stainless steel, incl. screws for attaching the luminaire to the ground spike, dimensions: 33 x 33 x 172 mm

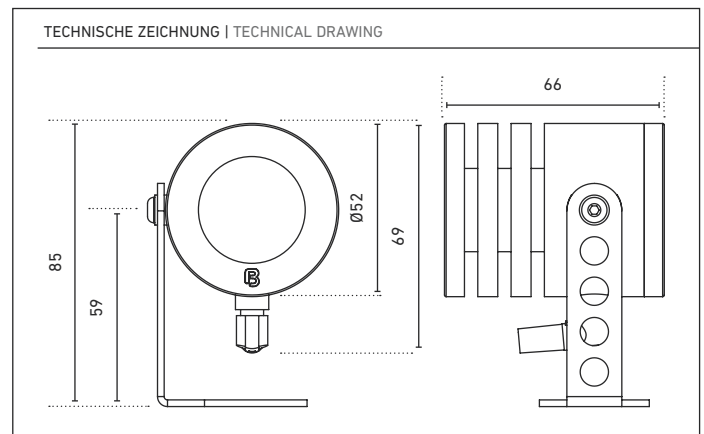
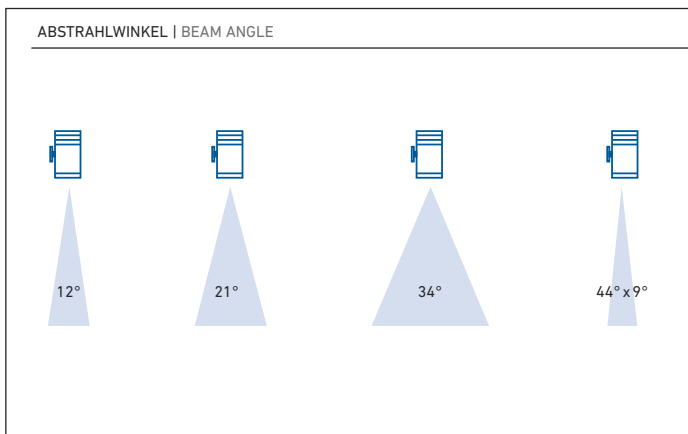



MADE IN  
GERMANY.



## VERONA 1.2R HCM OUTDOOR STRAHLER | OUTDOOR SPOT

- » dimmbarer, hochwertiger LED-Strahler für den Außenbereich mit integriertem Honeycomb-Mesh für die seitliche Entblendung
  - » gefrästes Gehäuse aus Aluminium, schwarz eloxiert
  - » in den Farbtemperaturen 2700 K, 3000 K und 4000 K sowie mit 4 wählbaren Abstrahlwinkeln erhältlich
  - » mit integrierter Membran zur Vermeidung von Betauung und Verschmutzung durch Druckausgleich
  - » mit hochwertiger Power-LED von Nichia bestückt
  - » inkl. einstellbarem Haltebügel, rundum schwenkbar
  - » mit integriertem M8-Steckverbinder im Leuchtenkörper, passendes Kabel separat erhältlich
  - » Lebensdauerabschätzung L70 bei Ta < 45 °C: > 51.400 h (> 60.000 h RGB(W))
- » dimmable, high quality LED spot for outdoor applications with integrated honeycomb mesh for lateral glare suppression
  - » milled aluminium housing, anodised black
  - » available in the color temperatures 2700 K, 3000 K and 4000 K plus four optional beam angles
  - » with integrated membrane for prevention of condensation and contamination through pressure compensation
  - » fitted with high quality power LEDs from Nichia
  - » incl. adjustable holding bracket, pivotable all around
  - » with integrated M8 connector in luminaire housing, suitable cable available separately
  - » estimated lifetime L70 at Ta < 45 °C: > 51,400 h (> 60,000 h RGB(W))





Artikel-Nr. Item no.	Lichtfarbe Light color	Typ. Farbtemp. Typ. color temp.	Typ Leistung Typ. power	Typ. Lichtstrom Typ. light output	Lumen/Watt	Typ. CRI	Abstrahlwinkel Beam angle	EEK EEC
691828111	warmweiß 827   warmwhite	2700 K		217 lm	51 lm/W	83		
691833111	weiß 830   white	3000 K	4,3 W	231 lm	54 lm/W	83	12°	A
691826111	kaltweiß 840   cool white	4000 K		245 lm	57 lm/W	83		
691828201	warmweiß 827   warmwhite	2700 K		217 lm	51 lm/W	83		
691833201	weiß 830   white	3000 K	4,3 W	231 lm	54 lm/W	83	21°	A
691826201	kaltweiß 840   cool white	4000 K		245 lm	57 lm/W	83		
691828321	warmweiß 827   warmwhite	2700 K		217 lm	51 lm/W	83		
691833321	weiß 830   white	3000 K	4,3 W	231 lm	54 lm/W	83	34°	A
691826321	kaltweiß 840   cool white	4000 K		245 lm	57 lm/W	83		
691828471	warmweiß 827   warmwhite	2700 K		217 lm	51 lm/W	83		
691833471	weiß 830   white	3000 K	4,3 W	231 lm	54 lm/W	83	44° x 9°	A
691826471	kaltweiß 840   cool white	4000 K		245 lm	57 lm/W	83		

LEUCHTEN  
LUMINAIRES

**PASSENDES ZUBEHÖR | SUITABLE ACCESSORIES**

Artikel-Nr. Item no.	Beschreibung Description
66312405	Kabel mit M8-Buchse, 4-polig, 0,34 mm <sup>2</sup> , 5 m   cable with M8 socket, 4 pin, 0.34 mm <sup>2</sup> , 5 m
66312410	Kabel mit M8-Buchse, 4-polig, 0,34 mm <sup>2</sup> , 10 m   cable with M8 socket, 4 pin, 0.34 mm <sup>2</sup> , 10 m
62700050	Erdspieß, V2A-Edelstahl, inkl. Schrauben für die Befestigung der Leuchte am Erdspieß, Abmessungen: 33 x 33 x 172 mm   ground spike, 304 stainless steel, incl. screws for attaching the luminaire to the ground spike, dimensions: 33 x 33 x 172 mm

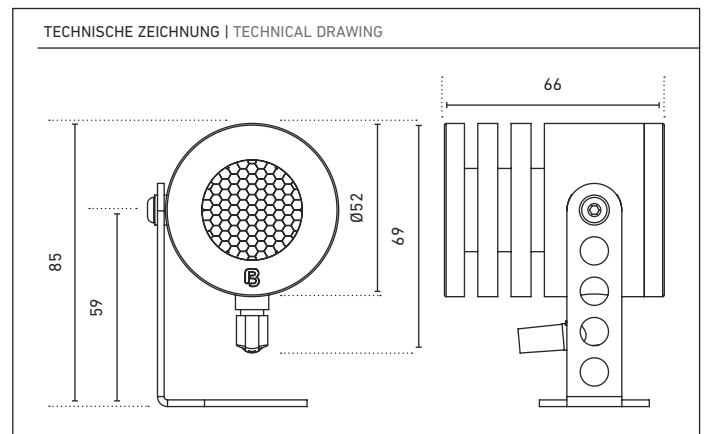
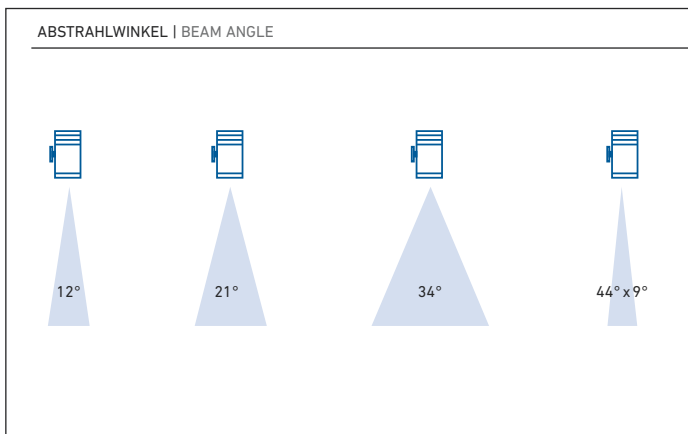



MADE IN  
GERMANY.



## VERONA R MIDI OUTDOOR STRAHLER | OUTDOOR SPOT

- » dimmbarer, hochwertiger LED-Strahler für den Außenbereich
  - » gefrästes Gehäuse aus Aluminium, schwarz eloxiert
  - » in den Farbtemperaturen 2700 K, 3000 K und 4000 K sowie mit 3 wählbaren Abstrahlwinkeln erhältlich
  - » mit integrierter Membran zur Vermeidung von Betauung und Verschmutzung durch Druckausgleich
  - » geringerer Spannungsfall durch 48 V DC-Betrieb ermöglicht längere Kabelwege
  - » mit hochwertiger Power-LED von OSRAM bestückt
  - » inkl. einstellbarem Haltebügel, rundum schwenkbar
  - » mit integriertem M8-Steckverbinder im Leuchtenkörper, passendes Kabel separat erhältlich
  - » Lebensdauerabschätzung L70 bei Ta < 40 °C: > 36.000 h
- » dimmable, high quality LED spot for outdoor applications
  - » milled aluminium housing, anodised black
  - » available in the color temperatures 2700 K, 3000 K and 4000 K plus three optional beam angles
  - » with integrated membrane for prevention of condensation and contamination through pressure compensation
  - » low voltage drop due to 48 V DC operation enables longer cable routings
  - » fitted with high quality power LEDs from OSRAM
  - » incl. adjustable holding bracket, pivotable all around
  - » with integrated M8 plug connector in luminaire body, matching cable available separately
  - » estimated lifetime L70 at Ta < 40 °C: > 36,000 h



Artikel-Nr. Item no.	Lichtfarbe Light color	Typ. Farbtemp. Typ. color temp.	Typ Leistung Typ. power	Typ. Lichtstrom Typ. light output	Lumen/Watt	Typ. CRI	Abstrahlwinkel Beam angle	EEK EEC
69222710	warmweiß 827   warmwhite	2700 K		1.496 lm	100 lm/W	82		
69223010	weiß 830   white	3000 K	15 W	1.624 lm	110 lm/W	82	10°	A+
69224010	kaltweiß 840   cool white	4000 K		1.624 lm	110 lm/W	82		
69222720	warmweiß 827   warmwhite	2700 K		1.496 lm	100 lm/W	82		
69223020	weiß 830   white	3000 K	15 W	1.624 lm	110 lm/W	82	20°	A+
69224020	kaltweiß 840   cool white	4000 K		1.624 lm	110 lm/W	82		
69222735	warmweiß 827   warmwhite	2700 K		1.496 lm	100 lm/W	82		
69223035	weiß 830   white	3000 K	15 W	1.624 lm	110 lm/W	82	35°	A+
69224035	kaltweiß 840   cool white	4000 K		1.624 lm	110 lm/W	82		

PASSENDES ZUBEHÖR | SUITABLE ACCESSORIES

Artikel-Nr. Item no.	Beschreibung Description
66312405	Kabel mit M8-Buchse, 4-polig, 0,34 mm <sup>2</sup> , 5 m   cable with M8 socket, 4 pin, 0.34 mm <sup>2</sup> , 5 m
66312410	Kabel mit M8-Buchse, 4-polig, 0,34 mm <sup>2</sup> , 10 m   cable with M8 socket, 4 pin, 0.34 mm <sup>2</sup> , 10 m
62700051	Erdspieß, V2A-Edelstahl, inkl. Schrauben für die Befestigung der Leuchte am Erdspieß, Abmessungen: 42 x 42 x 203 mm   ground spike, 304 stainless steel, incl. screws for attaching the luminaire to the ground spike, dimensions: 42 x 42 x 203 mm



ABSTRAHLWINKEL | BEAM ANGLE

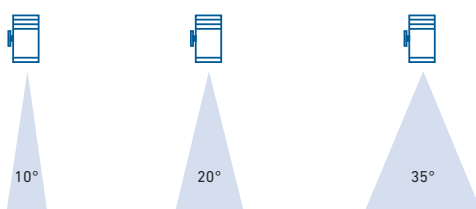

TECHNISCHE ZEICHNUNG | TECHNICAL DRAWING

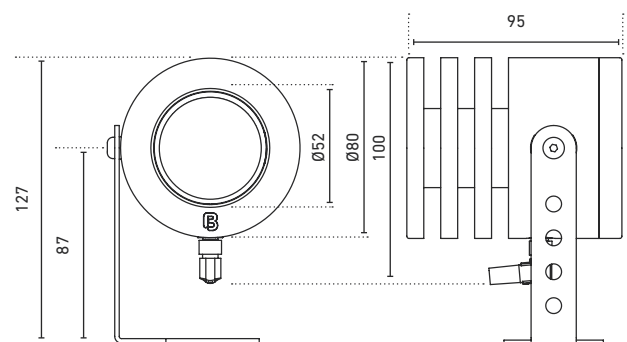



MADE IN  
GERMANY.



## VERONA R MIDI HCM OUTDOOR STRAHLER | OUTDOOR SPOT

- » dimmbarer, hochwertiger LED-Strahler für den Außenbereich mit integriertem Honeycomb-Mesh für die seitliche Entblendung
  - » gefrästes Gehäuse aus Aluminium, schwarz eloxiert
  - » in den Farbtemperaturen 2700 K, 3000 K und 4000 K sowie mit 3 wählbaren Abstrahlwinkeln erhältlich
  - » mit integrierter Membran zur Vermeidung von Betauung und Verschmutzung durch Druckausgleich
  - » geringerer Spannungsfall durch 48 V DC-Betrieb ermöglicht längere Kabelwege
  - » mit hochwertiger Power-LED von OSRAM bestückt
  - » inkl. einstellbarem Haltebügel, rundum schwenkbar
  - » mit integriertem M8-Steckverbinder im Leuchtenkörper, passendes Kabel separat erhältlich
  - » Lebensdauerabschätzung L70 bei  $T_a < 40\text{ °C}$ :  $> 36.000\text{ h}$
- » dimmable, high quality LED spot for outdoor applications with integrated honeycomb mesh for lateral glare suppression
  - » milled aluminium housing, anodised black
  - » available in the color temperatures 2700 K, 3000 K and 4000 K plus three optional beam angles
  - » with integrated membrane for prevention of condensation and contamination through pressure compensation
  - » low voltage drop due to 48 V DC operation enables longer cable routings
  - » fitted with high quality power LEDs from OSRAM
  - » incl. adjustable holding bracket, pivotable all around
  - » with integrated M8 plug connector in luminaire body, matching cable available separately
  - » estimated lifetime L70 at  $T_a < 40\text{ °C}$ :  $> 36,000\text{ h}$



Artikel-Nr. Item no.	Lichtfarbe Light color	Typ. Farbtemp. Typ. color temp.	Typ Leistung Typ. power	Typ. Lichtstrom Typ. light output	Lumen/Watt	Typ. CRI	Abstrahlwinkel Beam angle	EEK EEC
692227101	warmweiß 827   warmwhite	2700 K		1.050 lm	70 lm/W	82		
692230101	weiß 830   white	3000 K	15 W	1.136 lm	76 lm/W	82	10°	A
692240101	kaltweiß 840   cool white	4000 K		1.136 lm	76 lm/W	82		
692227201	warmweiß 827   warmwhite	2700 K		1.050 lm	70 lm/W	82		
692230201	weiß 830   white	3000 K	15 W	1.136 lm	76 lm/W	82	20°	A
692240201	kaltweiß 840   cool white	4000 K		1.136 lm	76 lm/W	82		
692227351	warmweiß 827   warmwhite	2700 K		1.050 lm	70 lm/W	82		
692230351	weiß 830   white	3000 K	15 W	1.136 lm	76 lm/W	82	35°	A
692240351	kaltweiß 840   cool white	4000 K		1.136 lm	76 lm/W	82		

PASSENDES ZUBEHÖR | SUITABLE ACCESSORIES

Artikel-Nr. Item no.	Beschreibung Description
66312405	Kabel mit M8-Buchse, 4-polig, 0,34 mm <sup>2</sup> , 5 m   cable with M8 socket, 4 pin, 0.34 mm <sup>2</sup> , 5 m
66312410	Kabel mit M8-Buchse, 4-polig, 0,34 mm <sup>2</sup> , 10 m   cable with M8 socket, 4 pin, 0.34 mm <sup>2</sup> , 10 m
62700051	Erdspieß, V2A-Edelstahl, inkl. Schrauben für die Befestigung der Leuchte am Erdspieß, Abmessungen: 42 x 42 x 203 mm   ground spike, 304 stainless steel, incl. screws for attaching the luminaire to the ground spike, dimensions: 42 x 42 x 203 mm



ABSTRAHLWINKEL | BEAM ANGLE

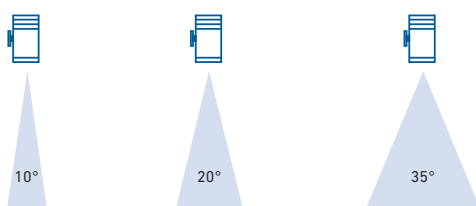

TECHNISCHE ZEICHNUNG | TECHNICAL DRAWING

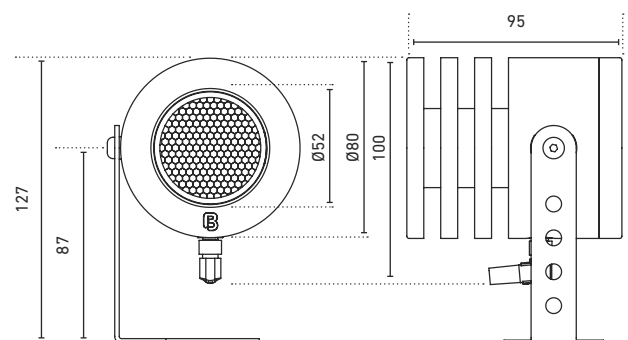



MADE IN  
GERMANY.



# PISA 1.2

## BODENEINBAULEUCHE | GROUND RECESSED LUMINAIRE

- » dimmbare, hochwertige LED-Bodeneinbauleuchte für den Außenbereich
  - » gefrästes Gehäuse aus Aluminium, eloxiert - wahlweise mit V2A- oder V4A-Edelstahlblenden
  - » zur Lichtakzentuierung oder als Positionslicht
  - » CV-Version in den Farbtemperaturen 2700 K, 3000 K und 4000 K sowie mit 4 wählbaren Abstrahlwinkeln erhältlich
  - » CC-Version für RGB- und RGBW-Anwendungen
  - » mit integrierter Membran zur Vermeidung von Betauung und Verschmutzung durch Druckausgleich
  - » inkl. 5 m-Anschlusskabel mit freien Drahtenden
  - » CV-Version optional mit M8- oder M12-Steckverbinder ausrüstbar
  - » Lebensdauerabschätzung L70 bei Ta < 45 °C: > 51.400 h (> 60.000 h RGB(W))
- » dimmable, high-quality LED recessed in-ground luminaire for outdoor use
  - » milled aluminium housing, anodised - with either 304 or 316L stainless steel shield
  - » useable for light accentuation or as positioning light
  - » available as CV version in the color temperatures 2700 K, 3000 K and 4000 K plus four optional beam angles
  - » available as CC version for RGB and RGBW applications
  - » with integrated membrane for prevention of condensation and contamination through pressure compensation
  - » incl. 5 m connection cable with free wire ends
  - » CV version optional fitting with M8 or M12 connector
  - » estimated lifetime L70 at Ta < 45 °C: > 51,400 h (> 60,000 h RGB(W))

# PISA 1.2 12/24V

BLENDE / EINBAU | SHIELD / MOUNTING: Ø 54,5 mm / Ø 40 mm



Artikel-Nr. <sup>1</sup> Item no.	Lichtfarbe Light color	Typ. Farbtemp. Typ. color temp.	Typ Leistung Typ. power	Typ. Lichtstrom Typ. light output	Lumen/Watt	Typ. CRI	Abstrahlwinkel Beam angle	EEK EEC
627#2811	warmweiß 827   warm white	2700 K		220 lm	85 lm/W	83		
627#3311	weiß 830   white	3000 K	2,6 W	230 lm	88 lm/W	83	12°	A+
627#2611	kaltweiß 840   cool white	4000 K		240 lm	92 lm/W	83		
627#2820	warmweiß 827   warm white	2700 K		220 lm	85 lm/W	83		
627#3320	weiß 830   white	3000 K	2,6 W	230 lm	88 lm/W	83	21°	A+
627#2620	kaltweiß 840   cool white	4000 K		240 lm	92 lm/W	83		
627#2832	warmweiß 827   warm white	2700 K		220 lm	85 lm/W	83		
627#3332	weiß 830   white	3000 K	2,6 W	230 lm	88 lm/W	83	34°	A+
627#2632	kaltweiß 840   cool white	4000 K		240 lm	92 lm/W	83		
627#2847	warmweiß 827   warm white	2700 K		220 lm	85 lm/W	83		
627#3347	weiß 830   white	3000 K	2,6 W	230 lm	88 lm/W	83	44° x 9°	A+
627#2647	kaltweiß 840   cool white	4000 K		240 lm	92 lm/W	83		

<sup>1</sup> # = 3 = Blende V2A-Edelstahl || # = 4 = Blende: V4A-Edelstahl, gebürstet |  
# = 3 = shield: 304 stainless steel || # = 4 = shield: 316L stainless steel, brushed

# PISA 1.2

BLENDE / EINBAU | SHIELD / MOUNTING: Ø 54,5 mm / Ø 40 mm



Artikel-Nr. <sup>1</sup> Item no.	Lichtfarbe Light color	Typ. Farbtemp. Typ. color temp.	Max. Leistung Max. power	Typ. Lichtstrom Typ. light output	Lumen/Watt	Abstrahlwinkel Beam angle	EEK EEC
627#3125	RGB	RGB	3 W	145 lm	48 lm/W	25°	A+
627#3625	RGBW	RGBW	4,1 W	225 lm	55 lm/W	25°	A+

<sup>1</sup> # = 2 = Blende V2A-Edelstahl || # = 4 = Blende: V4A-Edelstahl, gebürstet |  
# = 2 = shield: 304 stainless steel || # = 4 = shield: 316L stainless steel, brushed

## PASSENDES ZUBEHÖR | SUITABLE ACCESSORIES

Artikel-Nr. Item no.	Beschreibung Description
62700121	Boden-Einbauhülse, Aluminium, Ø 45 mm, Länge: 120 mm   ground mounting sleeve, aluminum, Ø 45 mm, length 120 mm

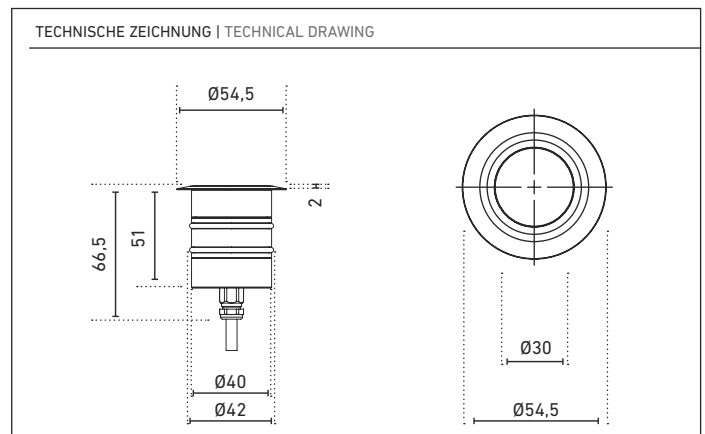
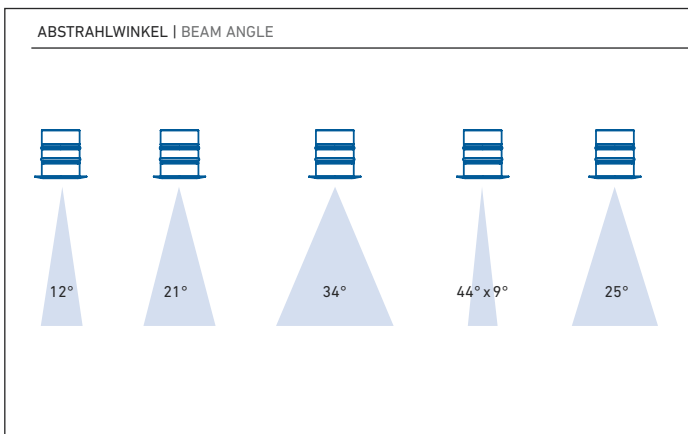



MADE IN  
GERMANY.



## PISA 1.2 HCM

### BODENEINBAULEUCHE | GROUND RECESSED LUMINAIRE

- » dimmbare, hochwertige LED-Bodeneinbauleuchte für den Außenbereich mit integriertem Honeycomb-Mesh für die seitliche Entblendung
  - » gefrästes Gehäuse aus Aluminium, eloxiert - wahlweise mit V2A- oder V4A-Edelstahlblenden
  - » zur Lichtakzentuierung oder als Positionslicht
  - » CV-Version in den Farbtemperaturen 2700 K, 3000 K und 4000 K sowie mit 4 wählbaren Abstrahlwinkeln erhältlich
  - » CC-Version für RGB- und RGBW-Anwendungen
  - » mit integrierter Membran zur Vermeidung von Betauung und Verschmutzung durch Druckausgleich
  - » inkl. 5 m-Anschlusskabel mit freien Drahtenden
  - » CV-Version optional mit M8- oder M12-Steckverbinder ausrüstbar
  - » Lebensdauerabschätzung L70 bei  $T_a < 45\text{ °C}$ :  $> 51.400\text{ h}$  ( $> 60.000\text{ h RGB(W)}$ )
- » dimmable, high-quality LED recessed in-ground luminaire for outdoor use with integrated honeycomb mesh for lateral glare suppression
  - » milled aluminium housing, anodised - with either 304 or 316L stainless steel shield
  - » useable for light accentuation or as positioning light
  - » available as CV version in the color temperatures 2700 K, 3000 K and 4000 K plus four optional beam angles
  - » available as CC version for RGB and RGBW applications
  - » with integrated membrane for prevention of condensation and contamination through pressure compensation
  - » incl. 5 m connection cable with free wire ends
  - » CV version optional fitting with M8 or M12 connector
  - » estimated lifetime L70 at  $T_a < 45\text{ °C}$ :  $> 51,400\text{ h}$  ( $> 60,000\text{ h RGB(W)}$ )



# PISA 1.2 HCM 12/24V

BLENDE / EINBAU | SHIELD / MOUNTING: Ø 54,5 mm / Ø 40 mm



Artikel-Nr. <sup>1</sup> Item no.	Lichtfarbe Light color	Typ. Farbtemp. Typ. color temp.	Typ Leistung Typ. power	Typ. Lichtstrom Typ. light output	Lumen/Watt	Typ. CRI	Abstrahlwinkel Beam angle	EEK EEC
627#28111	warmweiß 827   warm white	2700 K		154 lm	59 lm/W	83		
627#33111	weiß 830   white	3000 K	2,6 W	161 lm	62 lm/W	83	12°	A+
627#26111	kaltweiß 840   cool white	4000 K		168 lm	65 lm/W	83		
627#28201	warmweiß 827   warm white	2700 K		154 lm	59 lm/W	83		
627#33201	weiß 830   white	3000 K	2,6 W	161 lm	62 lm/W	83	21°	A+
627#26201	kaltweiß 840   cool white	4000 K		168 lm	65 lm/W	83		
627#28321	warmweiß 827   warm white	2700 K		154 lm	59 lm/W	83		
627#33321	weiß 830   white	3000 K	2,6 W	161 lm	62 lm/W	83	34°	A+
627#26321	kaltweiß 840   cool white	4000 K		168 lm	65 lm/W	83		
627#28471	warmweiß 827   warm white	2700 K		154 lm	59 lm/W	83		
627#33471	weiß 830   white	3000 K	2,6 W	161 lm	62 lm/W	83	44° x 9°	A+
627#26471	kaltweiß 840   cool white	4000 K		168 lm	65 lm/W	83		

<sup>1</sup> # = 3 = Blende V2A-Edelstahl || # = 4 = Blende: V4A-Edelstahl, gebürstet |  
# = 3 = shield: 304 stainless steel || # = 4 = shield: 316L stainless steel, brushed

# PISA 1.2 HCM

BLENDE / EINBAU | SHIELD / MOUNTING: Ø 54,5 mm / Ø 40 mm



Artikel-Nr. <sup>1</sup> Item no.	Lichtfarbe Light color	Typ. Farbtemp. Typ. color temp.	Max. Leistung Max. power	Typ. Lichtstrom Typ. light output	Lumen/Watt	Abstrahlwinkel Beam angle	EEK EEC
627#31251	RGB	RGB	3 W	102 lm	34 lm/W	25°	A
627#36251	RGBW	RGBW	4,1 W	158 lm	39 lm/W	25°	A

<sup>1</sup> # = 3 = Blende V2A-Edelstahl || # = 4 = Blende: V4A-Edelstahl, gebürstet |  
# = 3 = shield: 304 stainless steel || # = 4 = shield: 316L stainless steel, brushed

## PASSENDES ZUBEHÖR | SUITABLE ACCESSORIES

Artikel-Nr. Item no.	Beschreibung Description
62700121	Boden-Einbauhülse, Aluminium, Ø 45 mm, Länge: 120 mm   ground mounting sleeve, aluminum, Ø 45 mm, length 120 mm

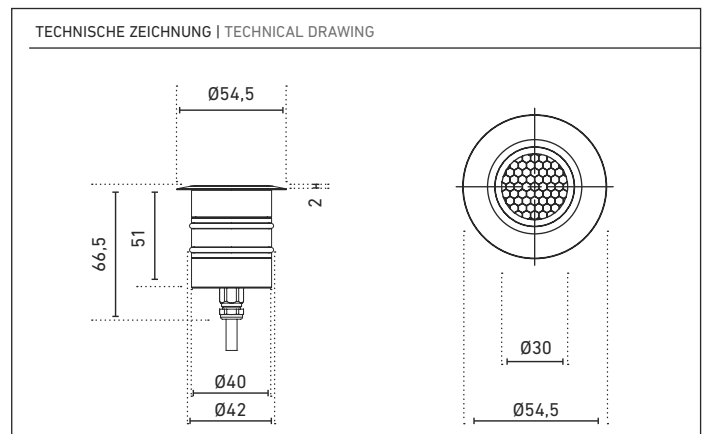
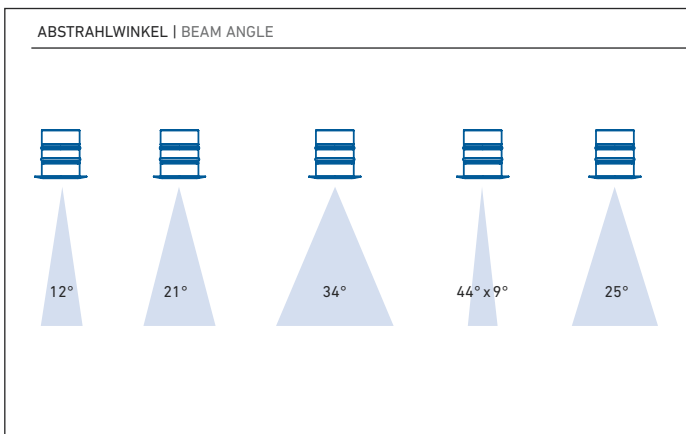

# PISA 1.2

## SONDERANWENDUNGEN | SPECIAL APPLICATIONS

- » dimmbare, hochwertige LED-Leuchten für Sonderanwendungen
  - » gefrästes Gehäuse aus Aluminium, eloxiert – wahlweise mit V2A- oder V4A -Edelstahlblenden
  - » als integrierte Ambient-Beleuchtung einsetzbar
  - » CV-Version in den Farbtemperaturen 2700 K, 3000 K und 4000 K sowie mit 4 wählbaren Abstrahlwinkeln erhältlich
  - » CC-Version für RGB- und RGBW-Anwendungen
  - » mit integrierter Membran zur Vermeidung von Betauung und Verschmutzung durch Druckausgleich
  - » inkl. 5 m-Anschlusskabel mit freien Drahtenden
  - » Lebensdauerabschätzung L70 bei Ta < 45 °C: > 51,400 h (> 60,000 h RGB(W))
- » dimmable, high-quality LED luminaires for specialized applications
  - » milled aluminium housing, anodised - with either 304 or 316L stainless steel shield
  - » can be used as integrated ambient lighting
  - » available as CV version in the color temperatures 2700 K, 3000 K and 4000 K plus four optional beam angles
  - » available as CC version for RGB and RGBW applications
  - » with integrated membrane for prevention of condensation and contamination through pressure compensation
  - » incl. 5 m connection cable with free wire ends
  - » estimated lifetime L70 at Ta < 45 °C: > 51,400 h (> 60,000 h RGB(W))



### PISA 1.2 HF

BODENEINBAULEUCHE |  
GROUND RECESSED LUMINAIRE



### PISA 1.2 HF-HCM

BODENEINBAULEUCHE |  
GROUND RECESSED LUMINAIRE

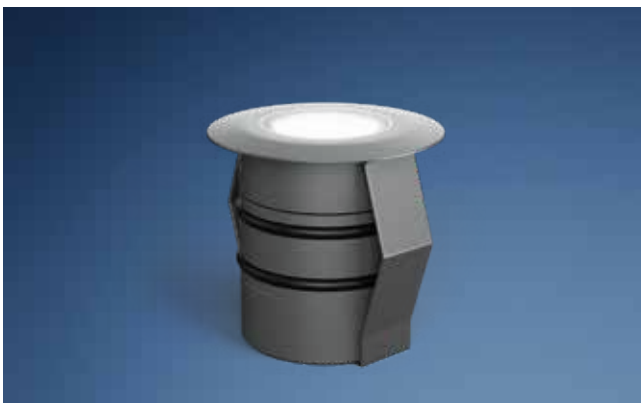

### PISA 1.2 DOWNLIGHT

DECKENEINBAUSTRAHLER |  
CEILING RECESSED LUMINAIRE

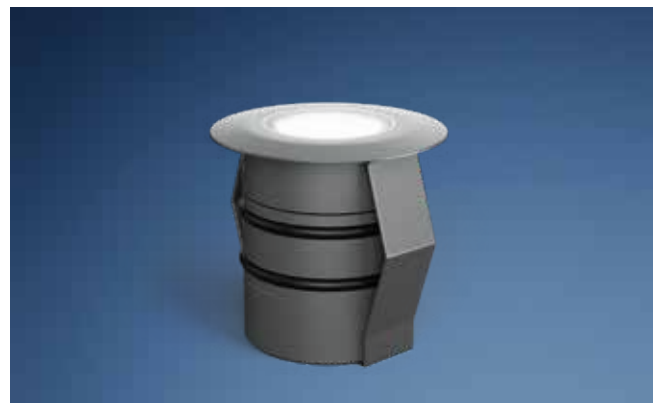

### PISA 1.2 DOWNLIGHT HCM

DECKENEINBAUSTRAHLER |  
CEILING RECESSED LUMINAIRE

ABSTRAHLWINKEL | BEAM ANGLE

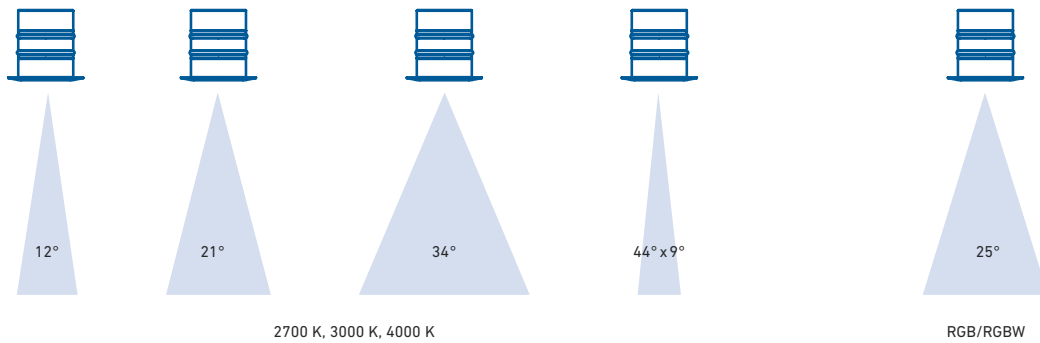

LEUCHTEN  
LUMINAIRES

PISA 1.2 HF || PISA 1.2 HF-HCM TECHNISCHE ZEICHNUNG | TECHNICAL DRAWING

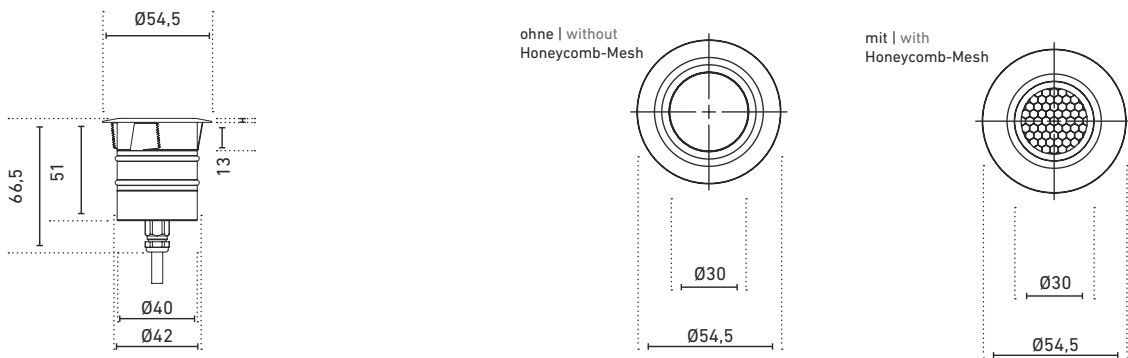

PISA 1.2 DOWNLIGHT || PISA 1.2 DOWNLIGHT HCM TECHNISCHE ZEICHNUNG | TECHNICAL DRAWING

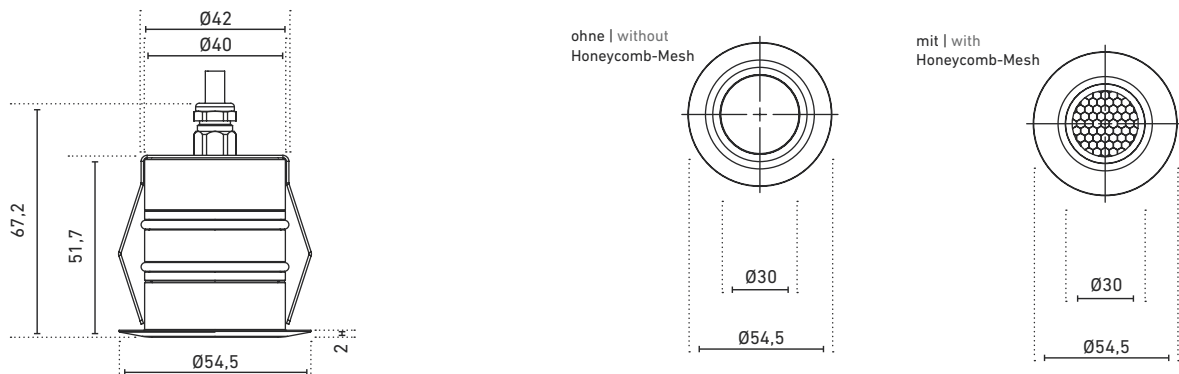

## PISA 1.2 HF 12/24V

BLENDE/EINBAU | SHIELD / MOUNTING: Ø 54,5 mm / Ø 40 mm



Artikel-Nr. 1 Item no.	Lichtfarbe Light color	Typ. Farbtemp. Typ. color temp.	Typ Leistung Typ. power	Typ. Lichtstrom Typ. light output	Lumen/Watt	Typ. CRI	Abstrahlwinkel Beam angle	EEK EEC
627#28113	warmweiß 827   warm white	2700 K		220 lm	85 lm/W	83		
627#33113	weiß 830   white	3000 K	2,6 W	230 lm	88 lm/W	83	12°	A+
627#26113	kaltweiß 840   cool white	4000 K		240 lm	92 lm/W	83		
627#28203	warmweiß 827   warm white	2700 K		220 lm	85 lm/W	83		
627#33203	weiß 830   white	3000 K	2,6 W	230 lm	88 lm/W	83	21°	A+
627#26203	kaltweiß 840   cool white	4000 K		240 lm	92 lm/W	83		
627#28323	warmweiß 827   warm white	2700 K		220 lm	85 lm/W	83		
627#33323	weiß 830   white	3000 K	2,6 W	230 lm	88 lm/W	83	34°	A+
627#26323	kaltweiß 840   cool white	4000 K		240 lm	92 lm/W	83		
627#28473	warmweiß 827   warm white	2700 K		220 lm	85 lm/W	83		
627#33473	weiß 830   white	3000 K	2,6 W	230 lm	88 lm/W	83	44° x 9°	A+
627#26473	kaltweiß 840   cool white	4000 K		240 lm	92 lm/W	83		

# = 3 = Blende V2A-Edelstahl || # = 4 = Blende: V4A-Edelstahl, gebürstet |  
# = 3 = shield: 304 stainless steel || # = 4 = shield: 316L stainless steel, brushed

## PISA 1.2 HF

BLENDE/EINBAU | SHIELD / MOUNTING: Ø 54,5 mm / Ø 40 mm



Artikel-Nr. 1 Item no.	Lichtfarbe Light color	Typ. Farbtemp. Typ. color temp.	Max. Leistung Max. power	Typ. Lichtstrom Typ. light output	Lumen/Watt	Abstrahlwinkel Beam angle	EEK EEC
627#31253	RGB	■ ■ ■	3 W	145 lm	48 lm/W	25°	A+
627#36253	RGBW	■ ■ ■ □	4,1 W	225 lm	55 lm/W	25°	A+

# = 3 = Blende V2A-Edelstahl || # = 4 = Blende: V4A-Edelstahl, gebürstet |  
# = 3 = shield: 304 stainless steel || # = 4 = shield: 316L stainless steel, brushed

## PISA 1.2 HF-HCM 12/24V

BLENDE/EINBAU | SHIELD / MOUNTING: Ø 54,5 mm / Ø 40 mm



Artikel-Nr. 1 Item no.	Lichtfarbe Light color	Typ. Farbtemp. Typ. color temp.	Typ Leistung Typ. power	Typ. Lichtstrom Typ. light output	Lumen/Watt	Typ. CRI	Abstrahlwinkel Beam angle	EEK EEC
627#28116	warmweiß 827   warm white	2700 K		154 lm	59 lm/W	83		
627#33116	weiß 830   white	3000 K	2,6 W	161 lm	62 lm/W	83	12°	A+
627#26116	kaltweiß 840   cool white	4000 K		168 lm	65 lm/W	83		
627#28206	warmweiß 827   warm white	2700 K		154 lm	59 lm/W	83		
627#33206	weiß 830   white	3000 K	2,6 W	161 lm	62 lm/W	83	21°	A+
627#26206	kaltweiß 840   cool white	4000 K		168 lm	65 lm/W	83		
627#28326	warmweiß 827   warm white	2700 K		154 lm	59 lm/W	83		
627#33326	weiß 830   white	3000 K	2,6 W	161 lm	62 lm/W	83	34°	A+
627#26326	kaltweiß 840   cool white	4000 K		168 lm	65 lm/W	83		
627#28476	warmweiß 827   warm white	2700 K		154 lm	59 lm/W	83		
627#33476	weiß 830   white	3000 K	2,6 W	161 lm	62 lm/W	83	44° x 9°	A+
627#26476	kaltweiß 840   cool white	4000 K		168 lm	65 lm/W	83		

# = 3 = Blende V2A-Edelstahl || # = 4 = Blende: V4A-Edelstahl, gebürstet |  
# = 3 = shield: 304 stainless steel || # = 4 = shield: 316L stainless steel, brushed

## PISA 1.2-HF HCM

BLENDE/EINBAU | SHIELD / MOUNTING: Ø 54,5 mm / Ø 40 mm



Artikel-Nr. 1 Item no.	Lichtfarbe Light color	Typ. Farbtemp. Typ. color temp.	Max. Leistung Max. power	Typ. Lichtstrom Typ. light output	Lumen/Watt	Abstrahlwinkel Beam angle	EEK EEC
627#31256	RGB	■ ■ ■	3 W	102 lm	34 lm/W	25°	A+
627#36256	RGBW	■ ■ ■ □	4,1 W	158 lm	39 lm/W	25°	A+

# = 3 = Blende V2A-Edelstahl || # = 4 = Blende: V4A-Edelstahl, gebürstet |  
# = 3 = shield: 304 stainless steel || # = 4 = shield: 316L stainless steel, brushed

**PISA 1.2 DOWNLIGHT 12/24V**  
 BLENDE / EINBAU | SHIELD / MOUNTING: Ø 54,5 mm / Ø 40 mm



Artikel-Nr. 1 Item no.	Lichtfarbe Light color	Typ. Farbtemp. Typ. color temp.	Typ Leistung Typ. power	Typ. Lichtstrom Typ. light output	Lumen/Watt	Typ. CRI	Abstrahlwinkel Beam angle	EEK EEC
627#28114	warmweiß 827   warm white	2700 K		220 lm	85 lm/W	83		
627#33114	weiß 830   white	3000 K	2,6 W	230 lm	88 lm/W	83	12°	A+
627#26114	kaltweiß 840   cool white	4000 K		240 lm	92 lm/W	83		
627#28204	warmweiß 827   warm white	2700 K		220 lm	85 lm/W	83		
627#33204	weiß 830   white	3000 K	2,6 W	230 lm	88 lm/W	83	21°	A+
627#26204	kaltweiß 840   cool white	4000 K		240 lm	92 lm/W	83		
627#28324	warmweiß 827   warm white	2700 K		220 lm	85 lm/W	83		
627#33324	weiß 830   white	3000 K	2,6 W	230 lm	88 lm/W	83	34°	A+
627#26324	kaltweiß 840   cool white	4000 K		240 lm	92 lm/W	83		
627#28474	warmweiß 827   warm white	2700 K		220 lm	85 lm/W	83		
627#33474	weiß 830   white	3000 K	2,6 W	230 lm	88 lm/W	83	44° x 9°	A+
627#26474	kaltweiß 840   cool white	4000 K		240 lm	92 lm/W	83		

1 # = 3 = Blende V2A-Edelstahl || # = 4 = Blende: V4A-Edelstahl, gebürstet |  
 # = 3 = shield: 304 stainless steel || # = 4 = shield: 316L stainless steel, brushed

**PISA 1.2 DOWNLIGHT**

BLENDE / EINBAU | SHIELD / MOUNTING: Ø 54,5 mm / Ø 40 mm



Artikel-Nr. 1 Item no.	Lichtfarbe Light color	Typ. Farbtemp. Typ. color temp.	Max. Leistung Max. power	Typ. Lichtstrom Typ. light output	Lumen/Watt	Abstrahlwinkel Beam angle	EEK EEC
627#31254	RGB	RGB	3 W	145 lm	48 lm/W	25°	A+
627#36254	RGBW	RGBW	4,1 W	225 lm	55 lm/W	25°	A+

1 # = 3 = Blende V2A-Edelstahl || # = 4 = Blende: V4A-Edelstahl, gebürstet |  
 # = 3 = shield: 304 stainless steel || # = 4 = shield: 316L stainless steel, brushed

**PISA 1.2 DOWNLIGHT HCM 12/24V**

BLENDE / EINBAU | SHIELD / MOUNTING: Ø 54,5 mm / Ø 44 mm



Artikel-Nr. 1 Item no.	Lichtfarbe Light color	Typ. Farbtemp. Typ. color temp.	Typ Leistung Typ. power	Typ. Lichtstrom Typ. light output	Lumen/Watt	Typ. CRI	Abstrahlwinkel Beam angle	EEK EEC
627#28115	warmweiß 827   warm white	2700 K		154 lm	59 lm/W	83		
627#33115	weiß 830   white	3000 K	2,6 W	161 lm	62 lm/W	83	12°	A+
627#26115	kaltweiß 840   cool white	4000 K		186 lm	65 lm/W	83		
627#28205	warmweiß 827   warm white	2700 K		154 lm	59 lm/W	83		
627#33205	weiß 830   white	3000 K	2,6 W	161 lm	62 lm/W	83	21°	A+
627#26205	kaltweiß 840   cool white	4000 K		186 lm	65 lm/W	83		
627#28325	warmweiß 827   warm white	2700 K		154 lm	59 lm/W	83		
627#33325	weiß 830   white	3000 K	2,6 W	161 lm	62 lm/W	83	34°	A+
627#26325	kaltweiß 840   cool white	4000 K		186 lm	65 lm/W	83		
627#28475	warmweiß 827   warm white	2700 K		154 lm	59 lm/W	83		
627#33475	weiß 830   white	3000 K	2,6 W	161 lm	62 lm/W	83	44° x 9°	A+
627#26475	kaltweiß 840   cool white	4000 K		186 lm	65 lm/W	83		

1 # = 3 = Blende V2A-Edelstahl || # = 4 = Blende: V4A-Edelstahl, gebürstet |  
 # = 3 = shield: 304 stainless steel || # = 4 = shield: 316L stainless steel, brushed

**PISA 1.2 DOWNLIGHT HCM**

BLENDE / EINBAU | SHIELD / MOUNTING: Ø 54,5 mm / Ø 44 mm



Artikel-Nr. 1 Item no.	Lichtfarbe Light color	Typ. Farbtemp. Typ. color temp.	Max. Leistung Max. power	Typ. Lichtstrom Typ. light output	Lumen/Watt	Abstrahlwinkel Beam angle	EEK EEC
627#31255	RGB	RGB	3 W	102 lm	34 lm/W	25°	A
627#36255	RGBW	RGBW	4,1 W	158 lm	39 lm/W	25°	A

1 # = 3 = Blende V2A-Edelstahl || # = 4 = Blende: V4A-Edelstahl, gebürstet |  
 # = 3 = shield: 304 stainless steel || # = 4 = shield: 316L stainless steel, brushed



MADE IN  
GERMANY.



## PISA MIDI BODENEINBAULEUCHE | GROUND RECESSED LUMINAIRE

- » dimmbare, hochwertige LED-Bodeneinbauleuchte für den Außenbereich
  - » gefrästes Gehäuse aus Aluminium, eloxiert - mit V4A-Edelstahlblende
  - » zur Akzentuierung oder als Positionslicht
  - » in den Farbtemperaturen 2700 K, 3000 K und 4000 K sowie mit 3 wählbaren Abstrahlwinkeln erhältlich
  - » mit integrierter Membran zur Vermeidung von Betauung und Verschmutzung durch Druckausgleich
  - » geringerer Spannungsfall durch 48 V DC-Betrieb ermöglicht längere Kabelwege
  - » mit hochwertiger Power-LED von OSRAM bestückt
  - » wassergeschützter Anschluss der bauseitigen Versorgungsleitung innerhalb der Leuchte über Reihenklemme
  - » zusätzlicher Anschluss ermöglicht den parallelen Betrieb von mehreren Leuchten in einem Stromkreis
  - » inkl. Verschlusschraube bei Verwendung nur einer Kabelverschraubung (Einspeisung)
  - » Lebensdauerabschätzung L70 bei Ta < 45 °C: > 36.000 h
- » dimmable, high-quality LED recessed in-ground luminaire for outdoor use
  - » milled aluminium housing, anodised - with 316L stainless steel shield
  - » usable for light accentuation or as positioning light
  - » available in the color temperatures 2700 K, 3000 K and 4000 K plus three optional beam angles
  - » with integrated membrane for prevention of condensation and contamination through pressure compensation
  - » low voltage drop due to 48 V DC operation enables longer cable routings
  - » fitted with high quality power LEDs from OSRAM
  - » water-protected connection of the on-site supply cable within the luminaire via terminal blocks
  - » additional connection enables the parallel operation of several luminaires in one current circuit
  - » incl. screw plug when using only one cable gland (infeed)
  - » estimated lifetime L70 at Ta < 45 °C: > 36,000 h



Artikel-Nr. Item no.	Lichtfarbe Light color	Typ. Farbtemp. Typ. color temp.	Typ Leistung Typ. power	Typ. Lichtstrom Typ. light output	Lumen/Watt	Typ. CRI	Abstrahlwinkel Beam angle	EEK EEC
62772810	warmweiß 827   warm white	2700 K		595 lm	96 lm/W	82		
62773310	weiß 830   white	3000 K	6,3 W	629 lm	102 lm/W	82	10°	A+
62772610	kaltweiß 840   cool white	4000 K		629 lm	102 lm/W	82		
62772820	warmweiß 827   warm white	2700 K		595 lm	96 lm/W	82		
62773320	weiß 830   white	3000 K	6,3 W	629 lm	102 lm/W	82	20°	A+
62772620	kaltweiß 840   cool white	4000 K		629 lm	102 lm/W	82		
62772835	warmweiß 827   warm white	2700 K		595 lm	96 lm/W	82		
62773335	weiß 830   white	3000 K	6,3 W	629 lm	102 lm/W	82	35°	A+
62772635	kaltweiß 840   cool white	4000 K		629 lm	102 lm/W	82		

LEUCHTEN  
LUMINAIRES

PASSENDES ZUBEHÖR | SUITABLE ACCESSORIES

Artikel-Nr. Item no.	Beschreibung Description
62700122	Boden-Einbauhülse, Aluminium, Ø 80 mm, Länge: 150 mm   ground mounting sleeve, aluminum, Ø 80 mm, length 150 mm

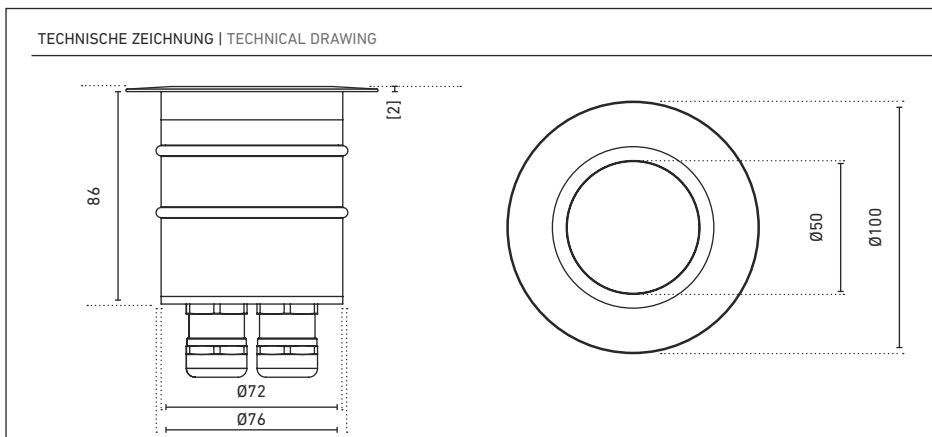
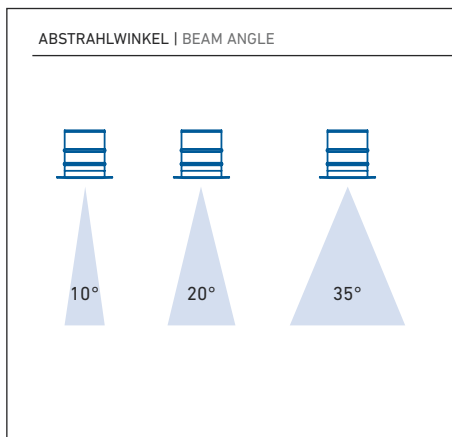



MADE IN  
GERMANY.



## PISA MIDI HCM BODENEINBAULEUCHE | GROUND RECESSED LUMINAIRE

- » dimmbare, hochwertige LED-Bodeneinbauleuchte für den Außenbereich mit integriertem Honeycomb-Mesh für die seitliche Entblendung
- » gefrästes Gehäuse aus Aluminium, eloxiert - mit V4A-Edelstahlblende
- » zur Akzentuierung oder als Positionslicht
- » in den Farbtemperaturen 2700 K, 3000 K und 4000 K sowie mit 3 wählbaren Abstrahlwinkeln erhältlich
- » mit integrierter Membran zur Vermeidung von Betauung und Verschmutzung durch Druckausgleich
- » geringerer Spannungsfall durch 48 V DC-Betrieb ermöglicht längere Kabelwege
- » mit hochwertiger Power-LED von OSRAM bestückt
- » wassergeschützter Anschluss der bauseitigen Versorgungsleitung innerhalb der Leuchte über Reihenklemme
- » zusätzlicher Anschluss ermöglicht den parallelen Betrieb von mehreren Leuchten in einem Stromkreis
- » inkl. Verschlusschraube bei Verwendung nur einer Kabelverschraubung (Einspeisung)
- » Lebensdauerabschätzung L70 bei Ta < 45 °C: > 36.000 h
- » dimmable, high-quality LED recessed in-ground luminaire for outdoor use with integrated honeycomb mesh for lateral glare suppression
- » milled aluminium housing, anodised - with 316L stainless steel shield
- » usable for light accentuation or as positioning light
- » available in the color temperatures 2700 K, 3000 K and 4000 K plus three optional beam angles
- » with integrated membrane for prevention of condensation and contamination through pressure compensation
- » low voltage drop due to 48 V DC operation enables longer cable routings
- » fitted with high quality power LEDs from OSRAM
- » water-protected connection of the on-site supply cable within the luminaire via terminal blocks
- » additional connection enables the parallel operation of several luminaires in one current circuit
- » incl. screw plug when using only one cable gland (infeed)
- » estimated lifetime L70 at Ta < 45 °C: > 36,000 h





Artikel-Nr. Item no.	Lichtfarbe Light color	Typ. Farbtemp. Typ. color temp.	Typ Leistung Typ. power	Typ. Lichtstrom Typ. light output	Lumen/Watt	Typ. CRI	Abstrahlwinkel Beam angle	EEK EEC
627728101	warmweiß 827   warm white	2700 K		417 lm	66 lm/W	82		
627733101	weiß 830   white	3000 K	6,3 W	440 lm	70 lm/W	82	10°	A+
627726101	kaltweiß 840   cool white	4000 K		440 lm	70 lm/W	82		
627728201	warmweiß 827   warm white	2700 K		417 lm	66 lm/W	82		
627733201	weiß 830   white	3000 K	6,3 W	440 lm	70 lm/W	82	20°	A+
627726201	kaltweiß 840   cool white	4000 K		440 lm	70 lm/W	82		
627728351	warmweiß 827   warm white	2700 K		417 lm	66 lm/W	82		
627733351	weiß 830   white	3000 K	6,3 W	440 lm	70 lm/W	82	35°	A+
627726351	kaltweiß 840   cool white	4000 K		440 lm	70 lm/W	82		

PASSENDES ZUBEHÖR | SUITABLE ACCESSORIES

Artikel-Nr. Item no.	Beschreibung Description
62700122	Boden-Einbauhülse, Aluminium, Ø 80 mm, Länge: 150 mm   ground mounting sleeve, aluminum, Ø 80 mm, length 150 mm

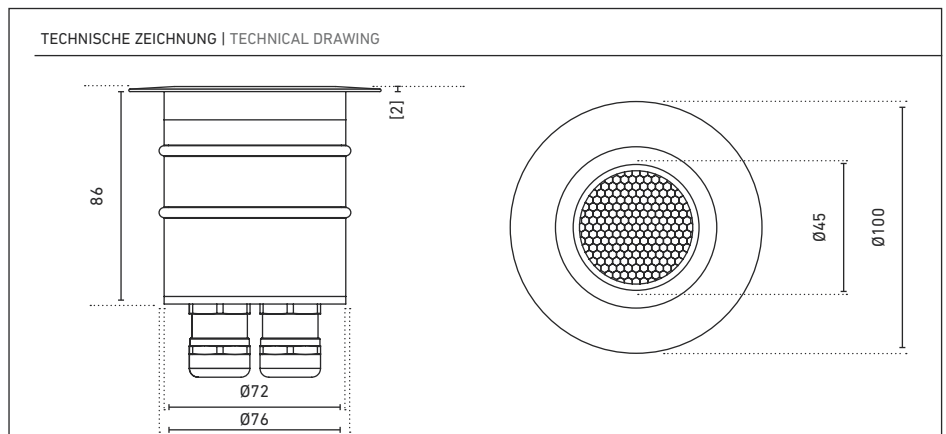
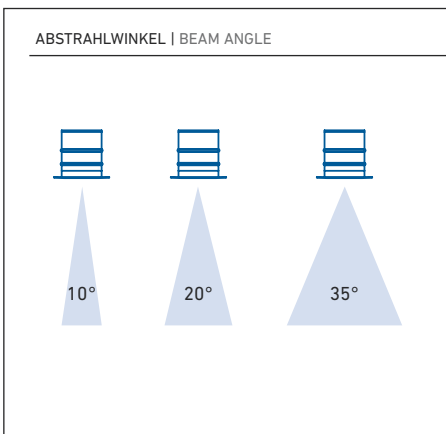



MADE IN  
GERMANY.



## PISA ACCENT BODENEINBAULEUCHE | GROUND RECESSED LUMINAIRE

- » dimmbare, hochwertige LED-Bodeneinbauleuchte für den Außenbereich
- » gefrästes Gehäuse aus Aluminium, eloxiert
- » mit hochwertiger Blende aus V4A-Edelstahl, in 2 verschiedenen Ausführungen: 1x 120°-Lichtauslass oder 2x 120°-Lichtauslässe
- » zur raffinierten Akzentuierung von Parkplätzen, Gehwegen und Parkanlagen
- » CV-Version in den Farbtemperaturen 2700 K, 3000 K und 4000 K
- » CC-Version für RGBW-Anwendungen
- » mit integrierter Membran zur Vermeidung von Betauung und Verschmutzung durch Druckausgleich
- » inklusive 5 m-Anschlusskabel mit freien Drahtenden
- » CV-Version optional mit M8- oder M12-Steckverbinder ausrüstbar
- » Lebensdauerabschätzung L70 bei Ta < 45 °C: > 51.400 h (> 60.000 h RGBW)

- » dimmable, high quality LED spot for outdoor applications
- » milled aluminium housing, anodised
- » with high-quality shield made of 316L stainless steel, in 2 different versions: 1x 120° light outlet or 2x 120° light outlets
- » for refined accentuation of parking lots, walkways and parks
- » CV version in the color temperatures 2700 K, 3000 K and 4000 K
- » CC version for RGBW applications
- » with integrated membrane for prevention of condensation and contamination through pressure compensation
- » incl. 5 m connection cable with free wire ends
- » CV version optional fitting with M8 or M12 connector
- » estimated lifetime L70 at Ta < 45 °C: > 51,400 h (> 60,000 h RGB(W))

## PISA Accent

BLENDE / EINBAU | SHIELD / MOUNTING: Ø 60 mm / Ø 40 mm



Artikel-Nr. Item no.	Lichtfarbe Light color	Typ. Farbtemp. Typ. color temp.	Typ. Leistung Typ. power	Typ. Lichtstrom Typ. light output	Lumen/Watt	Typ. CRI	Abstrahlwinkel Beam angle	Oberfläche Surface	EEK EEC
62782803	warmweiß 827   warm white	2700 K	2,6 W	7,3 lm	2,8 lm/W	83	120°		E
62783303	weiß 830   white	3000 K	2,6 W	8,1 lm	3,1 lm/W	83	120°		D
62782603	kaltweiß 840   cool white	4000 K	2,6 W	8,4 lm	3,2 lm/W	83	120°	gebürstet	D
62782804	warmweiß 827   warm white	2700 K	2,6 W	14,6 lm	5,6 lm/W	83	2x 120°	brushed	C
62783304	weiß 830   white	3000 K	2,6 W	16,2 lm	6,2 lm/W	83	2x 120°		B
62782604	kaltweiß 840   cool white	4000 K	2,6 W	16,8 lm	6,4 lm/W	83	2x 120°		B

LEUCHTEN  
LUMINAIRES

## PISA Accent RGBW

BLENDE / EINBAU | SHIELD / MOUNTING: Ø 60 mm / Ø 40 mm



Artikel-Nr. Item no.	Lichtfarbe Light color	Typ. Farbtemp. Typ. color temp.	Max. Leistung Max. power	Typ. Lichtstrom Typ. light output	Lumen/Watt	Abstrahlwinkel Beam angle	Oberfläche Surface	EEK EEC
62783603	RGBW	■ ■ ■ □	4,1 W	8,8 lm	2,1 lm/W	120°		E
62783604	RGBW	■ ■ ■ □	4,1 W	17,6 lm	4,3 lm/W	2x 120°	gebürstet   brushed	D

## PASSENDES ZUBEHÖR | SUITABLE ACCESSORIES

Artikel-Nr. Item no.	Beschreibung Description
62700121	Boden-Einbauhülse, Aluminium, Ø 45 mm, Länge: 120 mm   ground mounting sleeve, aluminum, Ø 45 mm, length 120 mm



### TECHNISCHE ZEICHNUNG | TECHNICAL DRAWING

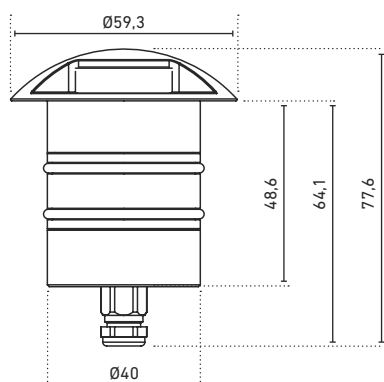

EINZELNER LICHTAUSLASS |  
SINGLE LIGHT OUTLET

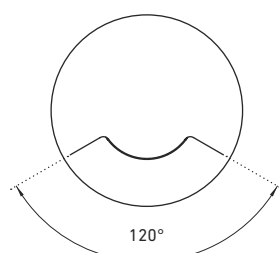

ZWEI GEGENÜBERLIEGENDE LICHTAUSLÄSSE |  
TWO LIGHT OUTLETS ON OPPOSITE SIDES

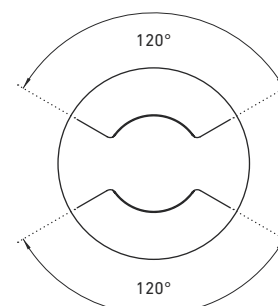



# CEVO DOWNLIGHT

- » hochwertiges Downlight mit matten, pulverbeschichteten Oberflächen (weiß oder schwarz) für diversere Einsatzmöglichkeiten von Shop bis Wohnen
- » innen geschlossenes Gehäuse verhindert die Sicht auf die Unterkonstruktion bzw. Decke
- » nach hinten versetzte LED sorgt für eine hohe Lichtqualität und eine geringe Blendung
- » Downlight ist sowohl 30° schwenkbar als 360° drehbar
- » einfache Installation, da sofortiger Anschluss am inkludierten, dimmbaren Netzteil möglich
- » Farbtemperaturen: 2700 K und 4000 K; andere Lichtfarben auf Anfrage
- » Abstrahlwinkel: 33°; 22° auf Anfrage mit MOQ 100 Stück lieferbar
- » Lebensdauerabschätzung L80 bei Ta < 25° C: > 30.000 h

- » high-quality downlight with matt, powder-coated surfaces (white or black) for a wide range of applications from shop to residential
- » closed housing on the inside eliminates the view of the substructure or ceiling
- » rear-mounted LED ensures high lighting quality and a low glare
- » downlight can be swivelled by 30° and rotated by 360°
- » easy installation, since immediate connection to included, dimmable power supply possible
- » color temperatures: 2700 K and 4000 K; other light colors on request
- » beam angle: 33°; 22° on request with MOQ 100 pieces available
- » estimated lifetime L80 at Ta < 25° C: > 30,000 h



Artikel-Nr. Item no.	Gehäuse Housing	Lichtfarbe Light color	Typ. Farbtemp. Typ. color temp.	Typ. Leistung Typ. power	Typ. Lichtstrom Typ. light output	Lumen/ Watt	Typ. CRI	Abstrahlwinkel Beam angle	EEK EEC
624633274	weiß   white	warmweiß 827   warm white	2700 K	13 W	1.127 lm	87 lm/W	> 80	33°	A+
624633404		kaltweiß 840   cool white	4000 K	13 W	1.283 lm	99 lm/W	> 80	33°	A+
624933273	schwarz   black	warmweiß 827   warm white	2700 K	13 W	1.127 lm	87 lm/W	> 80	33°	A+
624933403		kaltweiß 840   cool white	4000 K	13 W	1.283 lm	99 lm/W	> 80	33°	A+



## PASSENDES ZUBEHÖR | SUITABLE ACCESSORIES

Artikel-Nr. Item no.	Beschreibung Description
62440011	Wechselblende; weißer Reflektor   interchangeable shield; white reflector
62440015	Wechselblende; Pinhole weiß   interchangeable shield; pinhole white
62440012	Wechselblende; schwarzer Reflektor   interchangeable shield; black reflector
62440014	Wechselblende; Pinhole schwarz   interchangeable shield; pinhole black
62440013	Wechselblende; silberner Reflektor   interchangeable shield; silver reflector



## ABSTRAHLWINKEL | BEAM ANGLE

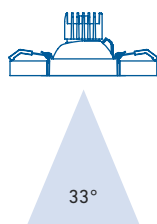

## TECHNISCHE ZEICHNUNG | TECHNICAL DRAWING

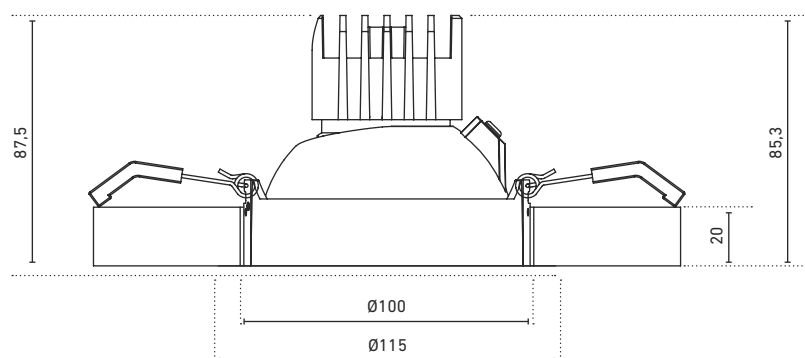

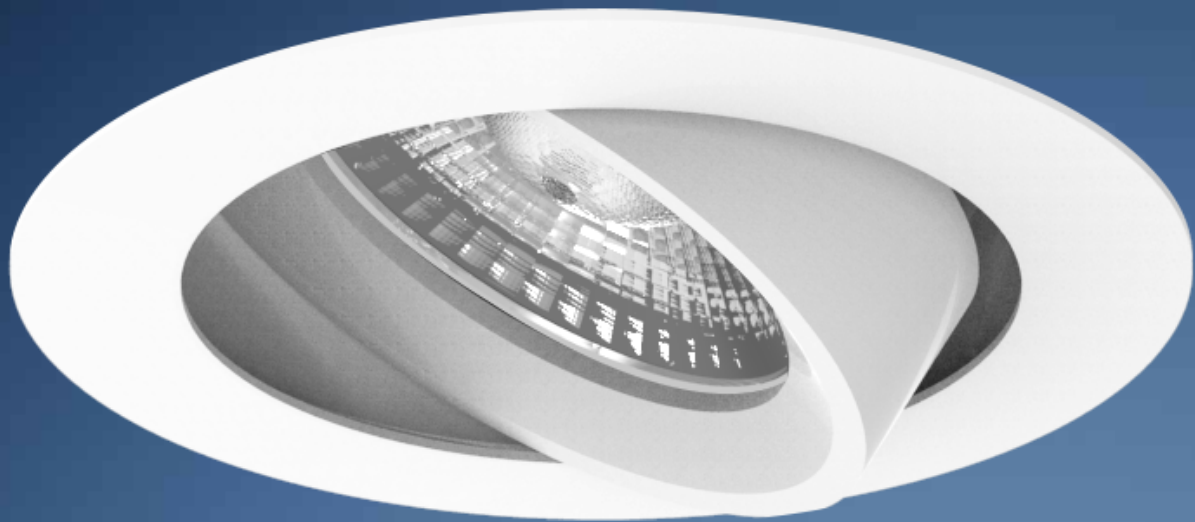

# CETO

## 7,5 / 13 W

### DOWNLIGHT

- » elegantes Downlight für den Einbau mit Deckenöffnung 68 mm als Ersatz für konventionelle Halogen-Downlights für diverse Anwendungsgebiete
- » zwei Leistungsstufen bieten Flexibilität bei der Wahl des Lichtstromes
- » matte strukturierte gepulverte Oberflächen
- » Downlight ist 30° schwenkbar
- » einfache Installation, da sofortiger Anschluss am inkludierten, dimmbaren Netzteil möglich
- » Farbtemperaturen: 2700 K und 4000 K; andere Lichtfarben auf Anfrage
- » Abstrahlwinkel: eng- oder breitstrahlend
- » Lebensdauerabschätzung L80 bei Ta < 25° C: > 30.000 h

- » elegant downlight for recessed mounting with 68 mm ceiling opening as a replacement for conventional halogen downlights for various applications
- » two power levels offer flexibility in the choice of luminous flux
- » matt textured powder coated surfaces
- » downlight can be swivelled through 30°
- » easy installation, since immediate connection to included, dimmable power supply possible
- » color temperatures: 2700 K and 4000 K; other light colors on request
- » beam angle: narrow or wide beam
- » estimated lifetime L80 at Ta < 25° C: > 30,000 h



Artikel-Nr. Item no.	Lichtfarbe Light color	Typ. Farbtemp. Typ. color temp.	Typ. Leistung Typ. power	Typ. Lichtstrom Typ. light output	Lumen/Watt	Typ. CRI	Abstrahlwinkel Beam angle	EEK EEC
624415273	warmweiß 827   warm white	2700 K	7,5 W	609 lm	81 lm/W	> 80	15°	A+
624415403	kaltweiß 840   cool white	4000 K	7,5 W	706 lm	94 lm/W	> 80	15°	A+
624446273	warmweiß 827   warm white	2700 K	7,5 W	576 lm	77 lm/W	> 80	46°	A+
624446403	kaltweiß 840   cool white	4000 K	7,5 W	668 lm	90 lm/W	> 80	46°	A+
624715273	warmweiß 827   warm white	2700 K	7,5 W	609 lm	81 lm/W	> 80	15°	A+
624715403	kaltweiß 840   cool white	4000 K	7,5 W	706 lm	94 lm/W	> 80	15°	A+
624746273	warmweiß 827   warm white	2700 K	7,5 W	576 lm	77 lm/W	> 80	46°	A+
624746403	kaltweiß 840   cool white	4000 K	7,5 W	668 lm	90 lm/W	> 80	46°	A+
624521273	warmweiß 827   warm white	2700 K	13 W	1345 lm	104 lm/W	> 80	21°	A+
624521403	kaltweiß 840   cool white	4000 K	13 W	1531 lm	118 lm/W	> 80	21°	A+
624548273	warmweiß 827   warm white	2700 K	13 W	1265 lm	98 lm/W	> 80	48°	A+
624548403	kaltweiß 840   cool white	4000 K	13 W	1440 lm	111 lm/W	> 80	48°	A+
624821273	warmweiß 827   warm white	2700 K	13 W	1345 lm	104 lm/W	> 80	21°	A+
624821403	kaltweiß 840   cool white	4000 K	13 W	1531 lm	118 lm/W	> 80	21°	A+
624848273	warmweiß 827   warm white	2700 K	13 W	1265 lm	98 lm/W	> 80	48°	A+
624848403	kaltweiß 840   cool white	4000 K	13 W	1440 lm	111 lm/W	> 80	48°	A+



LEUCHTEN  
LUMINAIRES

PASSENDES ZUBEHÖR | SUITABLE ACCESSORIES

Artikel-Nr. Item no.	Beschreibung Description
62440001	Honeycomb-Mesh zur Entblendung   honeycomb mesh for glare reduction



62440004	opalweiße Abdeckung   opal white diffuser
----------	--



ABSTRAHLWINKEL | BEAM ANGLE



TECHNISCHE ZEICHNUNG | TECHNICAL DRAWING

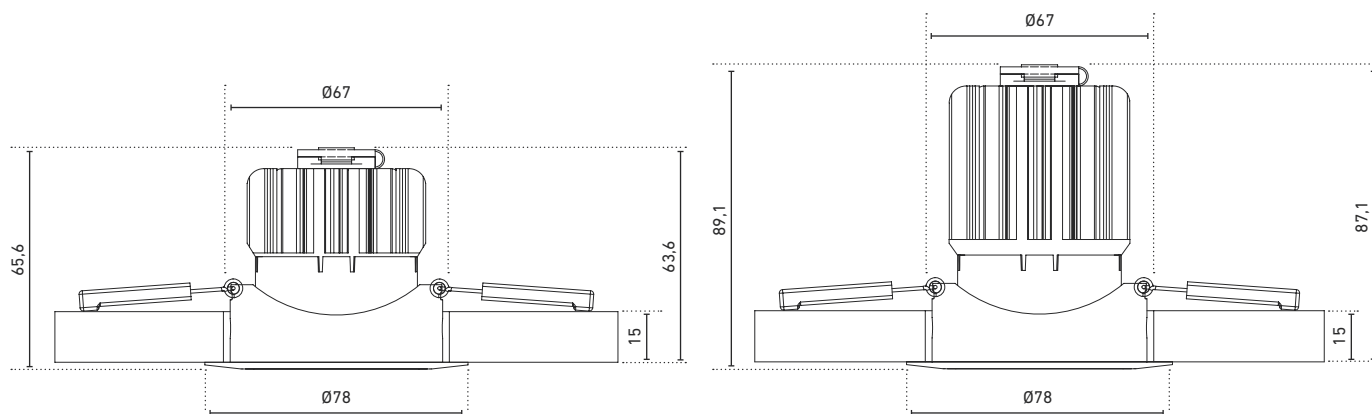



MADE IN  
GERMANY.



# CONTROLLED WHITE DOWNLIGHT

- » dimmbarer, hochwertiger LED-Strahler für den Innenbereich
  - » puristisches Design, rund, in mattem Signalweiß
  - » verschiedene Konfigurationen für unterschiedliche Projektanforderungen
  - » HCL-Ready Variante mit einstellbarer Farbtemperatur von warmweiß 2700 K bis 5000 K
  - » mit hochwertiger LED von OSRAM bestückt
  - » einfache Montage durch Befestigungsbügel
  - » inkl. 0,3 m-Anschlusskabel mit freien Drahtenden (CV-Version)
  - » Lebensdauerabschätzung L70 bei Ta < 40 °C: > 50.000 h
- » dimmable, high quality LED spot for indoor applications
  - » puristic round design in matt signal white
  - » various configurations for diverse project requirements
  - » HCL-Ready version with adjustable color temperature from warm white 2700 K to 5000 K
  - » fitted with high quality LEDs from OSRAM
  - » easy installation with mounting bracket
  - » incl. 0.3 m connection cable with free wire ends (CV Version);
  - » estimated lifetime L70 at Ta < 40 °C: > 50,000 h





<b>EINBAULEUCHTEN   RECESSED DOWNLIGHTS</b>	Artikel-Nr. Item no.	Lichtfarbe Light color	Typ. Farbtemp. Typ. color temp.	Typ. Lichtstrom Typ. light output	Typ. Effizienz Typ. efficiency	Typ. CRI	Abstrahlwinkel Beam angle	Merkmal Attribute	EEK EEC
TREVISO MIDI 75 WIDE	62412330	warmweiß 827   warm white -	2700 K -	1.620 lm	113 lm/W	80	38°	starr   rigid	A+
TREVISO MIDI 85 WIDE	62411330	kaltweiß 850   coolwhite	5000 K					starr   rigid	
TREVISO MIDI 83R	62403330							schwenkbar   pivotable	

**AUFBAULEUCHTEN | SURFACE-MOUNTED DOWNLIGHTS**

TRIESTE 80R	62407330	warmweiß 827   warm white - kaltweiß 850   coolwhite	2700 K - 5000 K	1.620 lm	113 lm/W	80	38°	schwenkbar   pivotable	A+
-------------	----------	---	--------------------	----------	----------	----	-----	------------------------	----

inkl. 30 cm-Kabel mit freien Drahtenden | incl. 30 cm cable with free wire ends

**EMPFOHLENE STEUERUNG (2-KANAL-FARBSTEUERUNG) SIEHE SEITE 336FF**  
**RECOMMENDED CONTROLLER (2 CHANNEL COLOR CONTROL) SEE PAGE 336FF**

## TECHNISCHE ZEICHNUNG | TECHNICAL DRAWING

TREVISO MIDI 75 WIDE

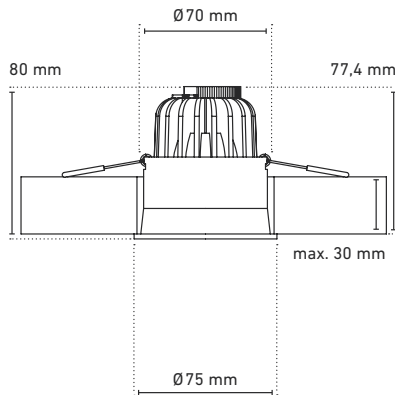

TREVISO MIDI 80 WIDE

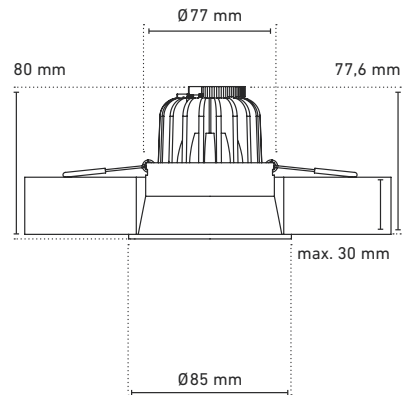

TREVISO MIDI 83R

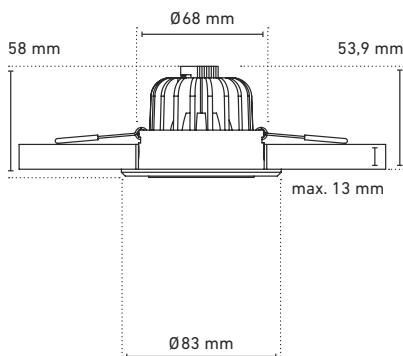

TRIESTE 80R

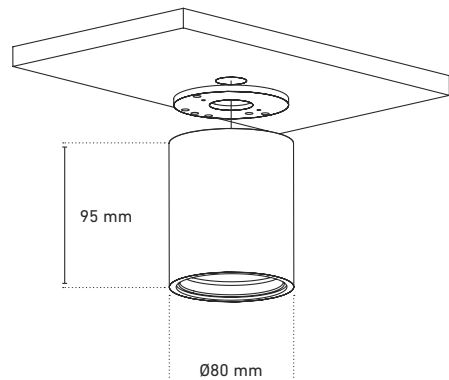



MADE IN  
GERMANY.



## BARI STRAHLER | SPOTLIGHT

- » dimmbarer, hochwertiger LED-Strahler für den Innenbereich
  - » drei Gehäusefarben aus gebürstetem Aluminium wählbar: natur eloxiert sowie schwarz eloxiert und weiß pulverbeschichtet
  - » verschiedene Konfigurationen für unterschiedliche Projektanforderungen
  - » CV-Version und CC-Version in den Farbtemperaturen 2700 K, 3000 K, 4000 K und 5000 K erhältlich
  - » mit hochwertiger LED von OSRAM bestückt
  - » einfache Montage durch Befestigungsbügel
  - » schwenkbares Gehäuse ermöglicht stufenlose Ausrichtung
  - » inkl. 1 m-Anschlusskabel mit freien Drahtenden (CV-Version); inkl. 1 m-Anschlusskabel mit Stecker (CC-Version)
  - » Lebensdauerabschätzung L70 bei Ta < 40 °C: > 50.000 h
- » dimmable, high quality LED spot for indoor applications
  - » selection of three brushed aluminium housing colors: natural anodised; black anodised and white powder-coating
  - » various configurations for diverse project requirements
  - » CV and CC versions available in the color temperatures 2700 K, 3000 K, 4000 K and 5000 K
  - » fitted with high quality LEDs from OSRAM
  - » easy installation with mounting bracket
  - » pivotable housing enables variable alignment
  - » incl. 1 m connection cable with free wire ends (CV Version); incl. 1 m connection cable with plug (CC version)
  - » estimated lifetime L70 at Ta < 40 °C: > 50,000 h



Artikel-Nr. Item no.	Lichtfarbe Light color	Typ. Farbtemp. Typ. color temp.	Typ. Lichtstrom Typ. light output	Lumen/Watt	Typ. CRI	EEK EEC	Gehäuse Housing
62513327	warmweiß 827   warm white	2700 K	200 lm	67 lm/W	82	A+	aluminium
62513333	weiß 830   white	3000 K	200 lm	67 lm/W	82	A+	
62513326	kaltweiß 840   cool white	4000 K	260 lm	87 lm/W	82	A+	
62513315	tageslicht 850   daylight	5000 K	280 lm	93 lm/W	82	A++	schwarz black
62513627	warmweiß 827   warm white	2700 K	200 lm	67 lm/W	82	A+	
62513633	weiß 830   white	3000 K	200 lm	67 lm/W	82	A+	
62513626	kaltweiß 840   cool white	4000 K	260 lm	87 lm/W	82	A+	weiß white
62513615	tageslicht 850   daylight	5000 K	280 lm	93 lm/W	82	A++	
62513827	warmweiß 827   warm white	2700 K	200 lm	67 lm/W	82	A+	
62513833	weiß 830   white	3000 K	200 lm	67 lm/W	82	A+	weiß white
62513826	kaltweiß 840   cool white	4000 K	260 lm	87 lm/W	82	A+	
62513815	tageslicht 850   daylight	5000 K	280 lm	93 lm/W	82	A++	



Artikel-Nr. Item no.	Lichtfarbe Light color	Typ. Farbtemp. Typ. color temp.	Typ. Lichtstrom Typ. light output	Lumen/Watt	Typ. CRI	EEK EEC	Gehäuse Housing
62513227	warmweiß 827   warm white	2700 K	200 lm	87 lm/W	82	A++	aluminium
62513233	weiß 830   white	3000 K	200 lm	87 lm/W	82	A++	
62513226	kaltweiß 840   cool white	4000 K	260 lm	113 lm/W	82	A++	
62513215	tageslicht 850   daylight	5000 K	280 lm	122 lm/W	82	A++	schwarz black
62513527	warmweiß 827   warm white	2700 K	200 lm	87 lm/W	82	A++	
62513533	weiß 830   white	3000 K	200 lm	87 lm/W	82	A++	
62513526	kaltweiß 840   cool white	4000 K	260 lm	113 lm/W	82	A++	weiß white
62513515	tageslicht 850   daylight	5000 K	280 lm	122 lm/W	82	A++	
62513727	warmweiß 827   warm white	2700 K	200 lm	87 lm/W	82	A++	
62513733	weiß 830   white	3000 K	200 lm	87 lm/W	82	A++	weiß white
62513726	kaltweiß 840   cool white	4000 K	260 lm	113 lm/W	82	A++	
62513715	tageslicht 850   daylight	5000 K	280 lm	122 lm/W	82	A++	



Die oben genannten Werte gelten für den Betrieb mit 700 mA. | The above mentioned values are valid for operation with 700 mA  
 Der oben genannte Spot ist nur bei Verwendung eines Netzteiltes mit MM-Zeichen (z.B. 62519900) für den Möbeleinbau geeignet. |  
 The above spot is only suitable for installation in furniture in combination with a power supply device with MM symbol (e.g. 62519900).

PASSENDES ZUBEHÖR CC-VERSION | SUITABLE ACCESSORIES CC-VERSION

Artikel-Nr. Item no.	Beschreibung Description
62519901	2-fach Verteiler mit 2 m-Kabel und einem Kurzschlussstecker   2 output distributors with 2 m cable and one short-circuit plug
62519902	4-fach Verteiler mit 1 m-Kabel und drei Kurzschlusssteckern   4 output distributors with 1 m cable and three short-circuit plugs
62513000	Verlängerungskabel, 3 m   extension cable, 3 m
62519908	Verlängerungskabel, 5 m   extension cable, 5 m
62517000	Verlängerungskabel, 7 m   extension cable, 7 m
62517001	Verlängerungskabel, 10 m   extension cable, 10 m

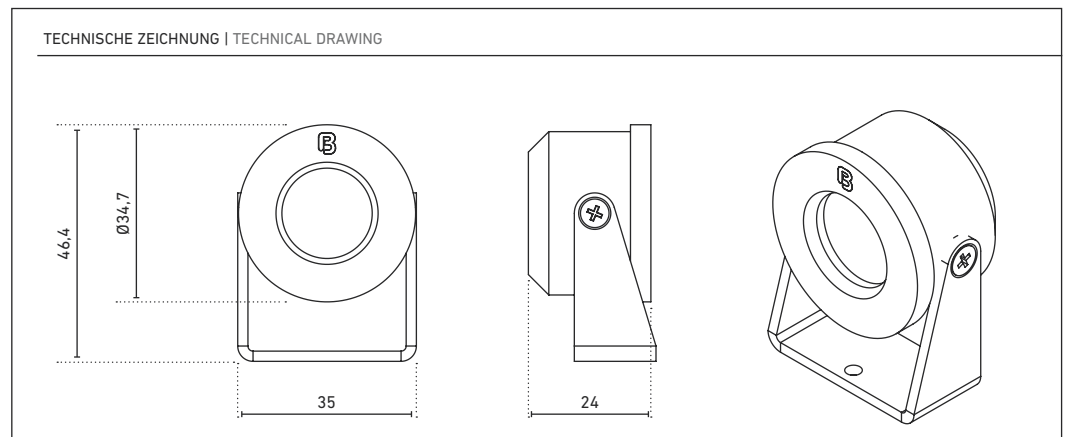
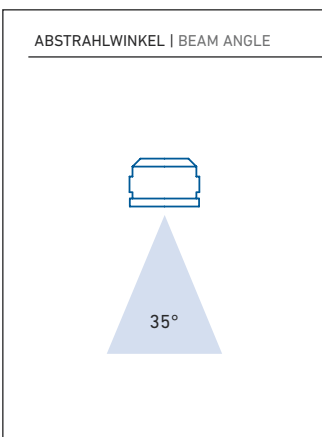

# PESCARA

## EINBAUSTRAHLER | RECESSED SPOTLIGHT



- » dimmbarer Wand-/Deckeneinbaustrahler, extra flach
- » IP 44 Outdoor-geeignet
- » Aluminiumgehäuse in Edelstahloptik
- » CV-Version: einfach kombinierbar in einem Beleuchtungssystem mit LED-Streifen durch Verwendung des gleichen Netzteils
- » CV-Version und CC-Version in den Farbtemperaturen 2700 K, 3000 K, 4000 K und 5000 K erhältlich
- » Abstrahlwinkel: 40°
- » zwei Ausführungen: schwenkbar und starr
- » mit hochwertigen LEDs von OSRAM bestückt
- » einfache Montage durch integrierte Haltefedern
- » inkl. 1 m-Anschlusskabel mit freien Drahtenden (CV-Version); inkl. 1 m-Anschlusskabel mit Stecker (CC-Version)
- » Lebensdauerabschätzung L70 bei Ta < 40 °C: > 50.000 h

- » dimmable ceiling /wall luminaire, extra flat
- » IP 44 suitable for outdoor use
- » aluminium housing in stainless steel optic
- » CV version: easily combinable with LED strips in a lighting system by using the same power supply
- » CV and CC versions available in the color temperatures 2700 K, 3000 K, 4000 K and 5000 K
- » beam angle: 40°
- » two designs: pivotable and rigid
- » fitted with high quality LEDs from OSRAM
- » easy mounting with integrated holding springs
- » incl. 1 m connection cable with free wire ends (CV Version); incl. 1 m connection cable with plug (CC version)
- » estimated lifetime L70 at Ta < 40 °C: > 50,000 h



Artikel-Nr. Item no.	Lichtfarbe Light color	Typ. Farbtemp. Typ. color temp.	Typ. Lichtstrom Typ. light output	Lumen/Watt	Typ. CRI	EEK EEC	Merkmal Attribute
62534327	warmweiß 827   warm white	2700 K	200 lm	67 lm/W	82	A+	schwenkbar pivotable
62534333	weiß 830   white	3000 K	200 lm	67 lm/W	82	A+	
62534326	kaltweiß 840   cool white	4000 K	260 lm	87 lm/W	82	A+	starr rigid
62534315	tageslicht 850   daylight	5000 K	280 lm	93 lm/W	82	A++	
62524327	warmweiß 827   warm white	2700 K	200 lm	67 lm/W	82	A+	starr rigid
62524333	weiß 830   white	3000 K	200 lm	67 lm/W	82	A+	
62524326	kaltweiß 840   cool white	4000 K	260 lm	87 lm/W	82	A+	starr rigid
62524315	tageslicht 850   daylight	5000 K	280 lm	93 lm/W	82	A++	



LEUCHTEN  
LUMINAIRES



Artikel-Nr. Item no.	Lichtfarbe Light color	Typ. Farbtemp. Typ. color temp.	Typ. Lichtstrom Typ. light output	Lumen/Watt	Typ. CRI	EEK EEC	Merkmal Attribute
62534227	warmweiß 827   warm white	2700 K	200 lm	87 lm/W	82	A++	schwenkbar pivotable
62534233	weiß 830   white	3000 K	200 lm	87 lm/W	82	A++	
62534226	kaltweiß 840   cool white	4000 K	260 lm	113 lm/W	82	A++	starr rigid
62534215	tageslicht 850   daylight	5000 K	280 lm	122 lm/W	82	A++	
62524227	warmweiß 827   warm white	2700 K	200 lm	87 lm/W	82	A++	starr rigid
62524233	weiß 830   white	3000 K	200 lm	87 lm/W	82	A++	
62524226	kaltweiß 840   cool white	4000 K	260 lm	113 lm/W	82	A++	starr rigid
62524215	tageslicht 850   daylight	5000 K	280 lm	122 lm/W	82	A++	



Die oben genannten Werte gelten für den Betrieb mit 700 mA. | The above mentioned values are valid for operation with 700 mA.

Der oben genannte Spot ist nur bei Verwendung eines Netzteiltes mit MM-Zeichen (z.B. 62519900) für den Möbeleinsatz geeignet. | The above spot is only suitable for installation in furniture in combination with a power supply device with MM symbol (e.g. 62519900).

PASSENDES ZUBEHÖR CC-VERSION | SUITABLE ACCESSORIES CC-VERSION

Artikel-Nr. Item no.	Beschreibung Description
62519901	2-fach Verteiler mit 2 m-Kabel und einem Kurzschlussstecker   2 output distributors with 2 m cable and one short-circuit plug
62519902	4-fach Verteiler mit 1 m-Kabel und drei Kurzschlusssteckern   4 output distributors with 1 m cable and three short-circuit plugs
62513000	Verlängerungskabel, 3 m   extension cable, 3 m
62519908	Verlängerungskabel, 5 m   extension cable, 5 m
62517000	Verlängerungskabel, 7 m   extension cable, 7 m
62517001	Verlängerungskabel, 10 m   extension cable, 10 m

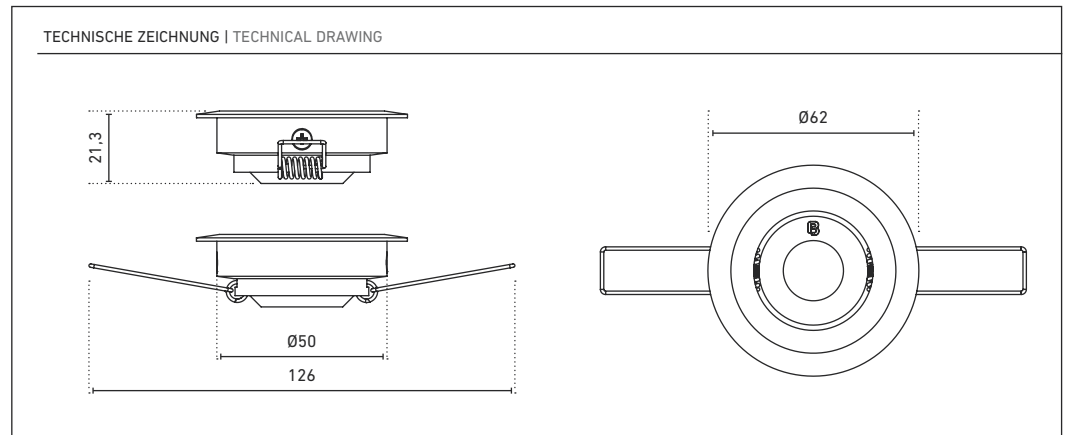
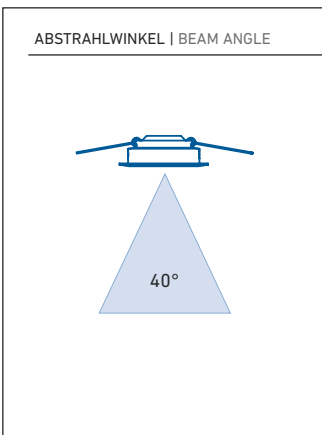

# TRIENT

## EINBAUSTRAHLER | RECESSED SPOTLIGHT



- » dimmbarer, hochwertiger LED-Wand-/Deckeneinbaustrahler
- » Gehäuse aus eloxiertem Aluminium, gebürstet
- » CV-Version: einfach kombinierbar in einem Beleuchtungssystem mit LED-Streifen durch Verwendung des gleichen Netzteils
- » CV-Version und CC-Version in den Farbtemperaturen 2700 K, 3000 K, 4000 K und 5000 K erhältlich
- » Abstrahlwinkel: 35°
- » inkl. 1 m-Anschlusskabel mit freien Drahtenden (CV-Version); inkl. 1 m-Anschlusskabel mit Stecker (CC-Version)
- » Lebensdauerabschätzung L70 bei Ta < 40 °C: > 50.000 h

- » dimmable, high quality recessed LED ceiling / wall luminaire
- » brushed anodised aluminium housing
- » CV version: easily combinable with LED strips in a lighting system by using the same power supply
- » CV and CC versions available in the color temperatures 2700 K, 3000 K, 4000 K and 5000 K
- » beam angle: 35°
- » incl. 1 m connection cable with free wire ends (CV Version); incl. 1 m connection cable with plug (CC version)
- » estimated lifetime L70 at Ta < 40 °C: > 50,000 h



Artikel-Nr. Item no.	Lichtfarbe Light color	Typ. Farbtemp. Typ. color temp.	Typ. Lichtstrom Typ. light output	Lumen/Watt	Typ. CRI	EEL EEC	Gehäuse Housing
62515127	warmweiß 827   warm white	2700 K	200 lm	67 lm/W	82	A+	aluminium
62515133	weiß 830   white	3000 K	200 lm	67 lm/W	82	A+	
62515126	kaltweiß 840   cool white	4000 K	260 lm	87 lm/W	82	A+	
62515115	tageslicht 850   daylight	5000 K	280 lm	93 lm/W	82	A++	schwarz black
62515627	warmweiß 827   warm white	2700 K	200 lm	67 lm/W	82	A+	
62515633	weiß 830   white	3000 K	200 lm	67 lm/W	82	A+	
62515626	kaltweiß 840   cool white	4000 K	260 lm	87 lm/W	82	A+	weiß white
62515615	tageslicht 850   daylight	5000 K	280 lm	93 lm/W	82	A++	
62515927	warmweiß 827   warm white	2700 K	200 lm	67 lm/W	82	A+	
62515933	weiß 830   white	3000 K	200 lm	67 lm/W	82	A+	
62515926	kaltweiß 840   cool white	4000 K	260 lm	87 lm/W	82	A+	
62515915	tageslicht 850   daylight	5000 K	280 lm	93 lm/W	82	A++	



LEUCHTEN  
LUMINAIRES

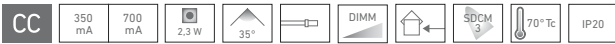

Artikel-Nr. Item no.	Lichtfarbe Light color	Typ. Farbtemp. Typ. color temp.	Typ. Lichtstrom Typ. light output	Lumen/Watt	Typ. CRI	EEL EEC	Gehäuse Housing
62515267	warmweiß 827   warm white	2700 K	200 lm	87 lm/W	82	A++	aluminium
62515233	weiß 830   white	3000 K	200 lm	87 lm/W	82	A++	
62515226	kaltweiß 840   cool white	4000 K	260 lm	113 lm/W	82	A++	
62515215	tageslicht 850   daylight	5000 K	280 lm	122 lm/W	82	A++	schwarz black
62515027	warmweiß 827   warm white	2700 K	200 lm	87 lm/W	82	A++	
62515033	weiß 830   white	3000 K	200 lm	87 lm/W	82	A++	
62515026	kaltweiß 840   cool white	4000 K	260 lm	113 lm/W	82	A++	weiß white
62515015	tageslicht 850   daylight	5000 K	280 lm	122 lm/W	82	A++	
62515827	warmweiß 827   warm white	2700 K	200 lm	87 lm/W	82	A++	
62515833	weiß 830   white	3000 K	200 lm	87 lm/W	82	A++	
62515826	kaltweiß 840   cool white	4000 K	260 lm	113 lm/W	82	A++	
62515815	tageslicht 850   daylight	5000 K	280 lm	122 lm/W	82	A++	



Die oben genannten Werte gelten für den Betrieb mit 700 mA. | The above mentioned values are valid for operation with 700 mA  
 Der oben genannte Spot ist nur bei Verwendung eines Netzteiltes mit MM-Zeichen (z.B. 62519900) für den Möbeleinbau geeignet. |  
 The above spot is only suited for installation in furniture in combination with a power supply device with MM symbol (e.g. 62519900).

PASSENDES ZUBEHÖR CC-VERSION | SUITABLE ACCESSORIES CC-VERSION

Artikel-Nr. Item no.	Beschreibung Description
62519901	2-fach Verteiler mit 2 m-Kabel und einem Kurzschlussstecker   2 output distributors with 2 m cable and one short-circuit plug
62519902	4-fach Verteiler mit 1 m-Kabel und drei Kurzschlusssteckern   4 output distributors with 1 m cable and three short-circuit plugs
62513000	Verlängerungskabel, 3 m   extension cable, 3 m
62519908	Verlängerungskabel, 5 m   extension cable, 5 m
62517000	Verlängerungskabel, 7 m   extension cable, 7 m
62517001	Verlängerungskabel, 10 m   extension cable, 10 m

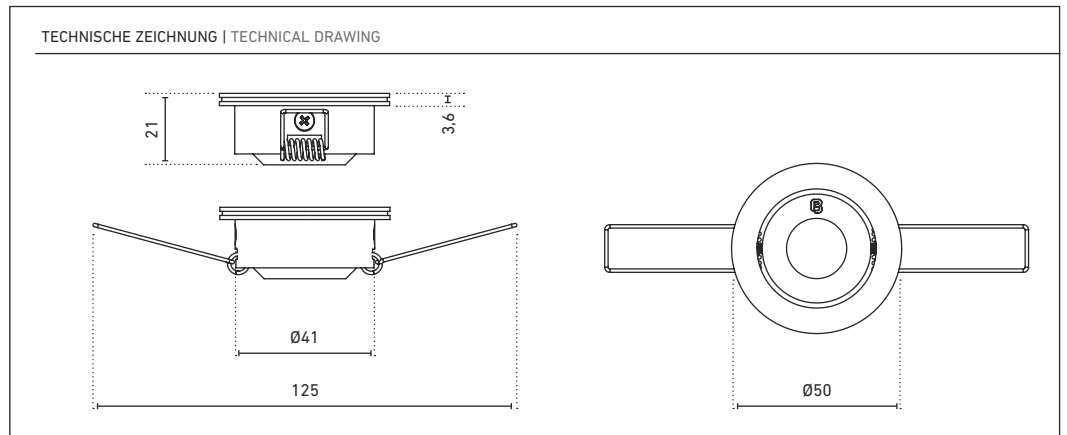
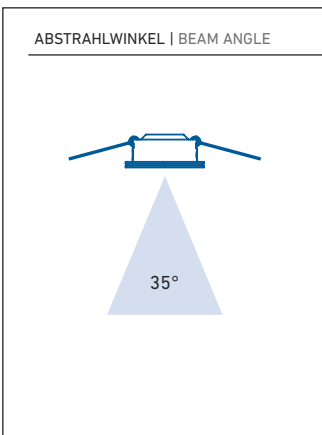

# MODENA

## EINBAUSTRAHLER | RECESSED SPOTLIGHT



- » dimmbarer, hochwertiger LED-Deckeneinbaustrahler
  - » drei Gehäusefarben aus gebürstetem Aluminium wählbar: eloxiert sowie schwarz eloxiert und weiß pulverbeschichtet
  - » CV-Version: einfach kombinierbar in einem Beleuchtungssystem mit LED-Streifen durch Verwendung des gleichen Netzteils
  - » CV-Version und CC-Version in den Farbtemperaturen 2700 K, 3000 K, 4000 K und 5000 K erhältlich
  - » Abstrahlwinkel: 35°
  - » mit hochwertigen LEDs von OSRAM bestückt
  - » inkl. 1 m-Anschlusskabel mit freien Drahtenden (CV-Version); inkl. 1 m-Anschlusskabel mit Stecker (CC-Version)
  - » Lebensdauerabschätzung L70 bei Ta < 40 °C: > 50.000 h
- » dimmable, high quality recessed LED ceiling luminaire
  - » selection of three brushed aluminium housing colors: anodised, black anodised and white powder-coating
  - » CV version: easy to integrate in a light system with LED strips while using the same power supply
  - » CV and CC versions available in the color temperatures 2700 K, 3000 K, 4000 K and 5000 K
  - » beam angle: 35°
  - » fitted with high quality LEDs from OSRAM
  - » incl. 1 m connection cable with free wire ends (CV Version); incl. 1 m connection cable with plug (CC version)
  - » estimated lifetime L70 at Ta < 40 °C: > 50,000 h





Artikel-Nr. Item no.	Lichtfarbe Light color	Typ. Farbtemp. Typ. color temp.	Typ. Lichtstrom Typ. light output	Lumen/Watt	Typ. CRI	EEK EEC	Gehäuse Housing
62514127	warmweiß 827   warm white	2700 K	200 lm	67 lm/W	82	A+	aluminium
62514133	weiß 830   white	3000 K	200 lm	67 lm/W	82	A+	
62514126	kaltweiß 840   cool white	4000 K	260 lm	87 lm/W	82	A+	
62514115	tageslicht 850   daylight	5000 K	280 lm	93 lm/W	82	A++	schwarz black
62514327	warmweiß 827   warm white	2700 K	200 lm	67 lm/W	82	A+	
62514333	weiß 830   white	3000 K	200 lm	67 lm/W	82	A+	
62514326	kaltweiß 840   cool white	4000 K	260 lm	87 lm/W	82	A+	weiß white
62514315	tageslicht 850   daylight	5000 K	280 lm	93 lm/W	82	A++	
62514527	warmweiß 827   warm white	2700 K	200 lm	67 lm/W	82	A+	
62514533	weiß 830   white	3000 K	200 lm	67 lm/W	82	A+	weiß white
62514526	kaltweiß 840   cool white	4000 K	260 lm	87 lm/W	82	A+	
62514515	tageslicht 850   daylight	5000 K	280 lm	93 lm/W	82	A+	



LEUCHTEN  
LUMINAIRES



Artikel-Nr. Item no.	Lichtfarbe Light color	Typ. Farbtemp. Typ. color temp.	Typ. Lichtstrom Typ. light output	Lumen/Watt	Typ. CRI	EEK EEC	Gehäuse Housing
62514027	warmweiß 827   warm white	2700 K	200 lm	87 lm/W	82	A++	aluminium
62514033	weiß 830   white	3000 K	200 lm	87 lm/W	82	A++	
62514026	kaltweiß 840   cool white	4000 K	260 lm	113 lm/W	82	A++	
62514015	tageslicht 850   daylight	5000 K	280 lm	122 lm/W	82	A++	schwarz black
62514227	warmweiß 827   warm white	2700 K	200 lm	87 lm/W	82	A++	
62514233	weiß 830   white	3000 K	200 lm	87 lm/W	82	A++	
62514226	kaltweiß 840   cool white	4000 K	260 lm	113 lm/W	82	A++	weiß white
62514215	tageslicht 850   daylight	5000 K	280 lm	122 lm/W	82	A++	
62514427	warmweiß 827   warm white	2700 K	200 lm	87 lm/W	82	A++	
62514433	weiß 830   white	3000 K	200 lm	87 lm/W	82	A++	weiß white
62514426	kaltweiß 840   cool white	4000 K	260 lm	113 lm/W	82	A++	
62514415	tageslicht 850   daylight	5000 K	280 lm	122 lm/W	82	A++	



Die oben genannten Werte gelten für den Betrieb mit 700 mA. | The above mentioned values are valid for operation with 700 mA

Der oben genannte Spot ist nur bei Verwendung eines Netzteiltes mit MM-Zeichen (z.B. 62519900) für den Möbeleinbau geeignet. | The above spot is only suitable for installation in furniture in combination with a power supply device with MM symbol (e.g. 62519900).

PASSENDES ZUBEHÖR CC-VERSION | SUITABLE ACCESSORIES CC-VERSION

Artikel-Nr. Item no.	Beschreibung Description
62519901	2-fach Verteiler mit 2 m-Kabel und einem Kurzschlussstecker   2 output distributors with 2 m cable and one short-circuit plug
62519902	4-fach Verteiler mit 1 m-Kabel und drei Kurzschlusssteckern   4 output distributors with 1 m cable and three short-circuit plugs
62513000	Verlängerungskabel, 3 m   extension cable, 3 m
62519908	Verlängerungskabel, 5 m   extension cable, 5 m
62517000	Verlängerungskabel, 7 m   extension cable, 7 m
62517001	Verlängerungskabel, 10 m   extension cable, 10 m

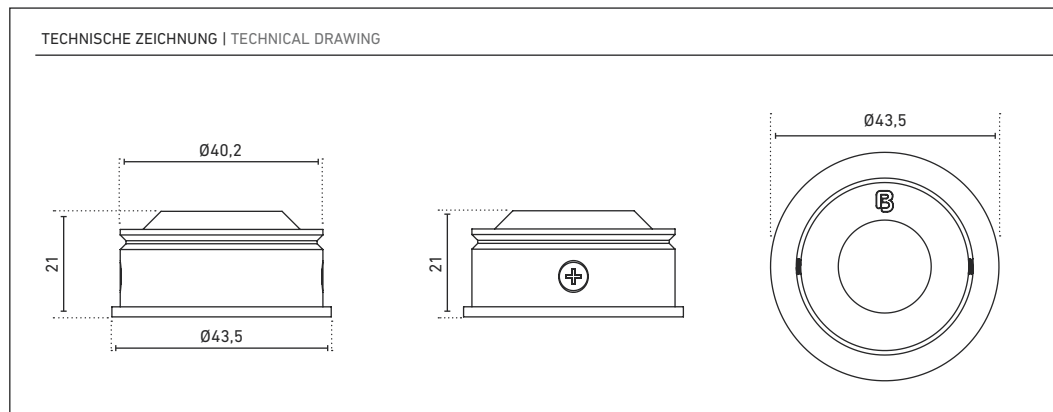
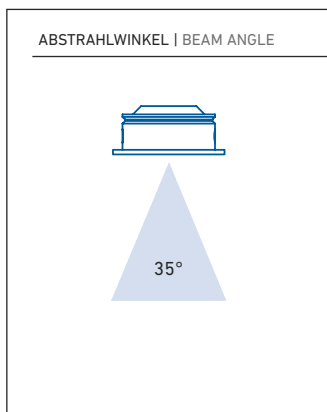

# MODENA

## EINBAURAHMEN | MOUNTING FRAMES

Artikel-Nr. Item no.	Spots Anzahl Number of spots	Farbe Color	Form Design	Abmessungen Dimensions	Ausschnitt Cut-out	
62515301	1	Aluminium gebürstet aluminium brushed	□	80 x 80 mm	Ø 55 mm	
62515302	2		□□	80 x 142 mm	55 x 117 mm	
62515305	5		□□□□□	80 x 328 mm	55 x 300 mm	
62515307	1		○	Ø 80 mm	Ø 55 mm	
62515310	5		○ ○ ○ ○ ○	Ø 150 mm	Ø 135 mm	
62515314	2	schwarz eloxiert black anodised	□□	80 x 142 mm	55 x 117 mm	
62515401	1	weiß lackiert white laquered	□	80 x 80 mm	Ø 55 mm	
62515403	3		□□□	80 x 204 mm	55 x 180 mm	
62515311	1	schwarz eloxiert black anodised	○	Ø 80 mm	Ø 55 mm	
62515407	1	weiß lackiert white laquered	○	Ø 80 mm	Ø 55 mm	

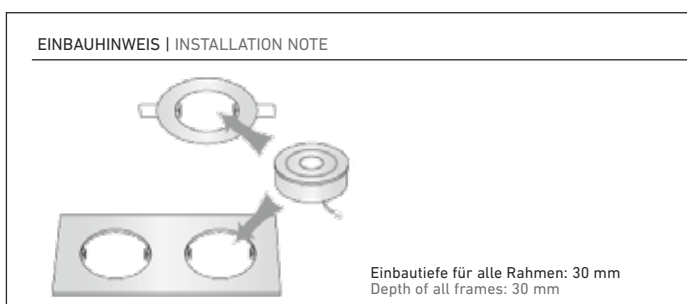

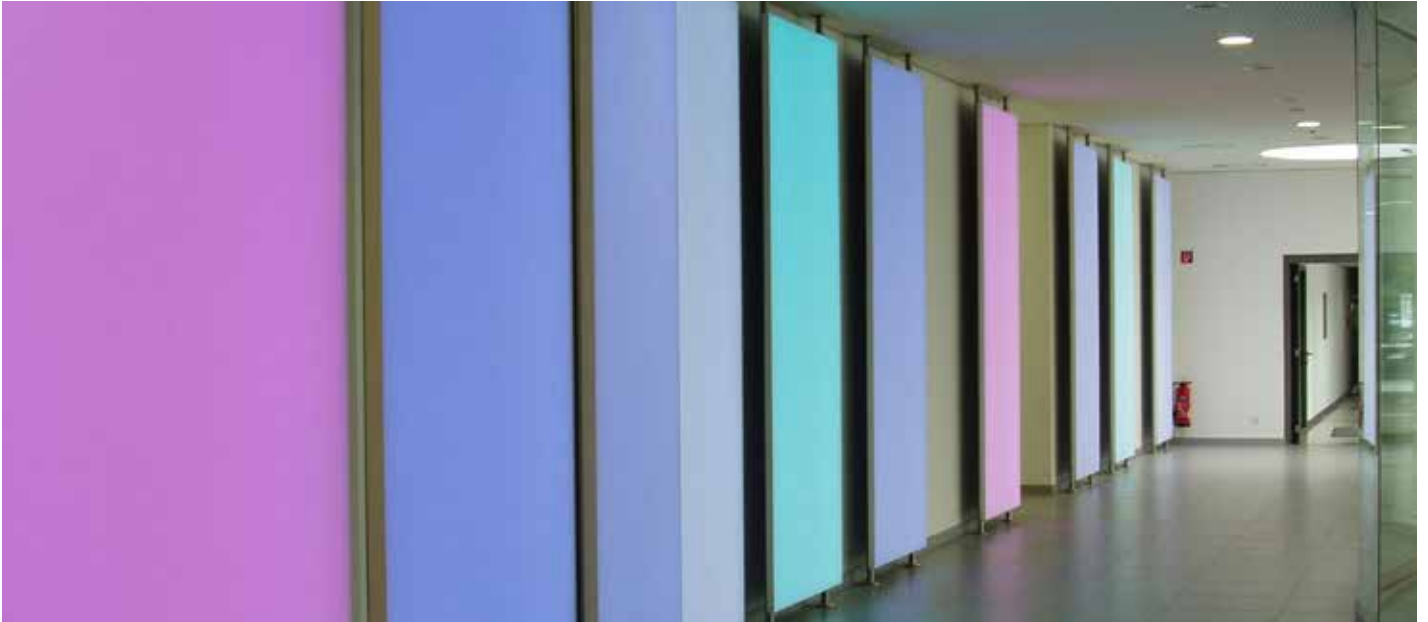

# NEPTUN LIGHTPANEL

- » hochwertiges, durchgehend homogen leuchtendes LED-Flächenlicht für Anwendungen in Architektur, Design und Funktion
- » Ausleuchtung bis an die Kante, nahezu randlose Leuchtfläche
- » eindrucksvolle Lichtwände entstehen durch Aneinanderreihen mehrerer Lightpanels
- » als Sichtfläche satiniertes Acrylglas, Sonderausführungen auch mit Glas möglich
- » geeignet nur für Wandmontage
- » für Direktbedruckung oder Folienkaschierung geeignet
- » kann mit Dekor-Oberflächen kombiniert werden
- » Fertigung nach Wunschmaß komplett in Deutschland
- » energieeffizient durch Kanteneinspeisung (1 bis 4 seitig)
- » blend- und wartungsfrei
- » fertig angeschlossen, inkl. 3 m-Kabel
- » high quality, optically nearly „frameless“ LED surface lumination, homogeneous illumination over the entire surface
- » for sophisticated applications in architecture and design
- » impressive light walls can be created by aligning numerous light panels in sequence
- » satined acrylic glass surface, special designs with glass also possible
- » suitable for wall installation only
- » suitable for direct print or foil lamination
- » can be combined with decorative surfaces
- » manufactured according to customer specifications in Germany
- » energy efficient with edge lighting (1 to 4 sides)
- » glare and maintenance free
- » fully connected, incl. 3 m cable



ABMESSUNGEN | DIMENSIONS: max. 3.000 x 1.200 mm

Artikel-Nr. Item no.	Beschreibung Description	Lichtfarbe Light color
50999002	Die Sichtfläche liegt passgenau im weißen, pulverbeschichteten Aluminiumrahmen. Eine Variante für höchste Design-Ansprüche, ohne sichtbaren Rahmen oder Schattenkante. Tiefe: ca. 40 mm   the visible surface is inserted precision-fit in a white, powder-coated aluminium frame. A variation for highest design demands, without visible frame or edge shadows. Depth: approx. 40 mm	kombinierbar mit vielen LEDlight flex-Varianten   combinable with many LEDlight flex versions



TECHNISCHE ZEICHNUNG | TECHNICAL DRAWING

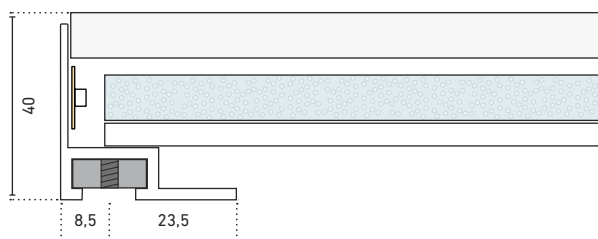



# KRONOS LIGHTPANEL

- » hochwertiges, einheitlich ausgeleuchtetes LED-Flächenlicht mit besonders flachem Aufbau, nur 18 mm
  - » mit optisch attraktiver eloxierter Dekorkante
  - » geeignet für Wand- und Deckenmontage bei vorhandener Rahmenkonstruktion, sowie im Möbeleinbau oder als leuchtender Regalboden
  - » kann auch mit Dekor-Oberflächen kombiniert werden
  - » Fertigung nach Wunschmaß komplett in Deutschland
  - » energieeffizient durch Kanteneinspeisung (1 bis 4 seitig)
  - » blend- und wartungsfrei
  - » fertig angeschlossen, inkl. 3 m-Kabel
- » high quality, homogeneous LED surface lumination with a depth of only 18 mm
  - » with attractive anodised decorative edge
  - » for installation in existing frame structures on the wall or ceiling, for installation in furniture or as illuminated shelf-floor
  - » can be combined with decorative surfaces
  - » manufactured according to customer specifications in Germany
  - » energy efficient with edge lighting (1 to 4 sides)
  - » glare and maintenance free
  - » fully connected, incl. 3 m cable



ABMESSUNGEN | DIMENSIONS: max. 3.000 x 800 mm

Artikel-Nr. Item no.	Beschreibung Description	Lichtfarbe Light color
50999009	Superdünnes Lightpanel mit umlaufendem Aluminiumrahmen, nur 18 mm tief   extra thin light panel with circumferential aluminium frame, depth only 18 mm	kombinierbar mit vielen LEDlight flex-Varianten   combinable with many LEDlight flex versions



TECHNISCHE ZEICHNUNG | TECHNICAL DRAWING

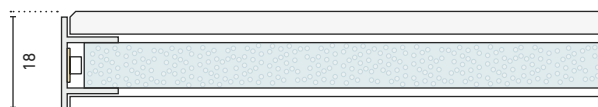



## MARS LIGHTPANEL [OUTDOOR]

- » hochwertiges, homogen leuchtendes Flächenlicht mit Acrylglashaube, geschützt gegen Spritzwasser
  - » geeignet für den Einsatz im Freien und für Umgebungen mit hoher Luftfeuchtigkeit, wie Bäder oder Wellness-Landschaften
  - » die Haube aus Acrylglas schützt vor eindringender Nässe, zusätzlich sind die LEDs speziell gegen Feuchtigkeit ausgerüstet
  - » ausschließlich für Wandmontage geeignet
  - » Fertigung nach Wunschmaß komplett in Deutschland
  - » energieeffizient durch Kanteneinspeisung (1 bis 4 seitig)
  - » blend- und wartungsfrei
  - » fertig angeschlossen, inkl. 3 m-Kabel mit freien Drahtenden
- » high quality, homogeneous luminating LED surface with acrylic glass encasing, splashproof against water
  - » suitable for outdoor use and for environments with high air humidity such as pool and wellness areas
  - » the acrylic casing protects against penetrating moisture, in addition, the LEDs are specially equipped against damp
  - » only suitable for wall installations
  - » manufactured according to customer specifications in Germany
  - » energy efficient with edge lighting (1 to 4 sides)
  - » glare and maintenance free
  - » fully connected, incl. 3 m cable with free wire ends



ABMESSUNGEN | DIMENSIONS: max. 3.000 x 1.200 mm

Artikel-Nr. Item no.	Beschreibung Description	Lichtfarbe Light color
50999003	Mit spritzwassergeschützter LED-Technik. Tiefe: ca. 36 mm   with splashproof LED technology. Depth: aprox. 36 mm	kombinierbar mit vielen LEDlight flex-Varianten   combinable with many LEDlight flex versions



TECHNISCHE ZEICHNUNG | TECHNICAL DRAWING

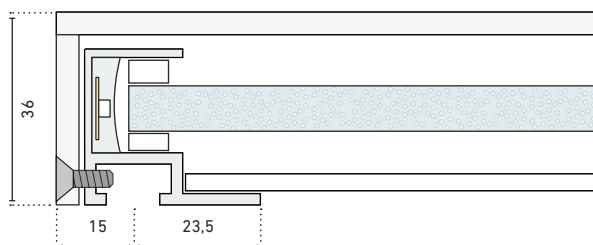



# KUNDENSPEZIFISCHE LINEARE LEUCHTEN | CUSTOMISED LINEAR LUMINAIRES

UNENDLICHE VIELFALT. ENDLESS VARIATIONS.

ENTWERFEN SIE IHRE EIGENE LINEARE LEUCHE  
AUS DEM BARTHELME BAUKASTENSYSYSTEM.

DESIGN YOUR OWN LINEAR LUMINAIRE FROM THE  
BARTHELME MODULAR SYSTEM.



BIS IP 67 | UP TO IP 67

ABDECKUNGEN | COVERS

EINLEGER | INSERTS

LED-STREIFEN | LED STRIPS

VERGUSSARTEN | ENCAPSULATION TYPES



PROFILE | PROFILES

KABELZUFÜHRUNG | CABLE FEED

ENDKAPPEN | END CAPS

KUNDENSPEZIFISCHE LEUCHTEN  
CUSTOMISED LUMINAIRES

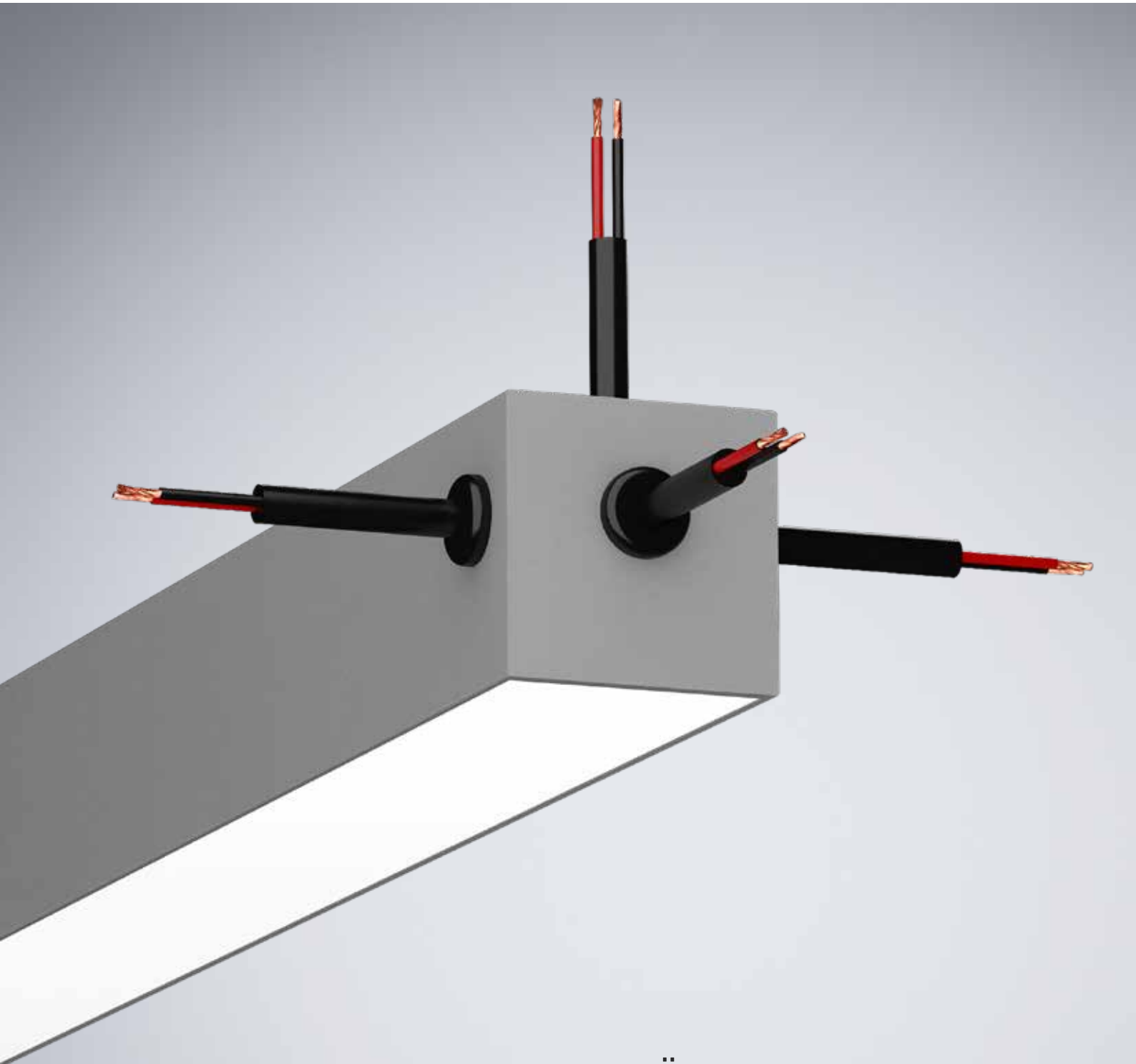

**VIELSEITIGE EINSPEISEMÖGLICHKEITEN**  
MULTIPLE IN-FEED OPTIONS

---

## KUNDENSPEZIFISCHE LINEARE LEUCHTEN

Jedes Projekt stellt einzigartige Anforderungen an die Gestaltung der Lichtsituation und an die Beschaffenheit der Leuchtmittel.

Mit viel Erfahrung verwandelt Barthelme Ihre Anforderungen in individuelle und neue Produkte, die sowohl ästhetisch als auch technologisch überzeugen und die individuelle Raumsituation optimal zur Geltung bringen.

Angefangen bei der Planung über die Wahl der einzelnen Komponenten wie LED-Streifen, LED-Profil, Sensorik, Vergussart und Zubehör bis hin zur Realisation und Fertigung Ihrer Wunschleuchte in unserer modernen Leuchtenmanufaktur.

## CUSTOMISED LINEAR LUMINAIRES

Each project places unique requirements on the composition of the lighting context and on the quality of the luminaire.

The experience and expertise of Barthelme transforms your requirements into customised new products which are aesthetically and technologically compelling and which optimise individual spatial situations.

Beginning with the planning, selection of particular components such as LED strips, profiles, sensors, type of encapsulation and accessories through to the realisation and manufacture of your desired luminaire in our modern production facility.



MANUFAKTUR | CRAFTSMANSHIP  
**MADE IN GERMANY**

**B**



KOMPACT LUMINARIEN  
CUSTOMER SERVICE

Sie bestimmen das Aussehen und die Funktion. Produziert wird an unserem Standort Nürnberg in höchster Präzision und Qualität.

You determine the design and functionality. We manufacture the luminaires at our headquarters in Nuremberg with highest precision and quality.

---

# IP 67

## LINEARE LEUCHTEN

## LINEAR LUMINAIRES

Barthelme bietet für jede Anwendung die passende Vergussart für Ihre individuelle Leuchte an. Dabei setzen wir auf eine hochwertige Kunststoffverbindung aus Polyurethan und Keramik, wodurch Ihre Leuchte optimal vor Feuchtigkeit geschützt und entstehende Wärme effektiv abgeleitet wird.

---

### **Empfohlene Vergussart bei geringen Belastungen der Leuchte zum Schutz vor Taufeuchte und Spritzwasser**

» **klarer Teilverguss**

durch passende Kunststoffabdeckungen wird die gewünschte Lichtwirkung erzielt

---

### **Empfohlene Vergussarten bei starken Belastungen der Leuchte zum Schutz vor Feuchtigkeit, Wasser und mechanischen Einwirkungen, je nach Profilart auch begehbar, bis zu Stoßfestigkeitsgrad IK10**

» **klarer Vollverguss (weich oder hart)**

beste Lichtausbeute bei sichtbaren Lichtpunkten

» **opaler Vollverguss (hart)**

für eine homogene und gleichmäßig ausgeleuchtete Fläche

Durch unsere angewandte Vergusstechnik bleibt die Vergussmasse auch im hartvergossenen Zustand im Inneren elastisch, sodass die Elektronik im Falle einer Wärmeausdehnung nicht zerstört wird. Die Widerstandsfähigkeit dieses Produkts gegen verschiedenste äußere Einflüsse wurde in umfangreichen Materialtests bestätigt.

Gerne senden wir Ihnen ausführliche Informationen zu:  
[info@barthelme.de](mailto:info@barthelme.de)

#### **HINWEIS:**

Beim Verguss der Leuchten kann es zu einer Verschiebung der ursprünglichen Lichtfarbe des LED-Streifens und zu einer Lichtreduktion im Leuchtenprofil kommen.

Barthelme provides a suitable type of encapsulation for the designated application of your luminaire. We rely on a high quality plastic bond of polyurethane and ceramic, providing not only optimal protection for your luminaire against moisture but which also effectively dissipates heat.

---

### **Recommended encapsulation with low stress levels on luminaire for protection against condensation and splashing water**

» **clear partial encapsulation**

the desired lighting effect can be attained with a suitable plastic profile cover

---

### **Recommended encapsulation with high stress levels on luminaire for protection against moisture, water and mechanical impact, walkable depending on the profile type, impact resistance up to IK10**

» **clear full encapsulation (soft or hard)**

best luminous efficacy with visible light spots

» **opal full encapsulation (hard)**

for a homogeneous and evenly distributed light emitting surface

Due to our applied encapsulation process, the encapsulation mixture remains elastic in the inside - also in the hard fully encapsulated version - which prevents damage to the electronics in case of thermal expansion. The durability of this product against numerous external influences has been confirmed in numerous material tests.

We will gladly send you detailed information:  
[info@barthelme.de](mailto:info@barthelme.de)

#### **PLEASE NOTE:**

The encapsulation of the luminaire may cause a shift in the original color of the LED strip as well as a reduction in the lumen output of the luminaire profile.







# KONFIGURATOR | CONFIGURATOR

IM HANDUMDREHEN ZU IHRER INDIVIDUELLEN LÖSUNG  
IN NO TIME TO YOUR CUSTOM-DESIGNED LUMINAIRE

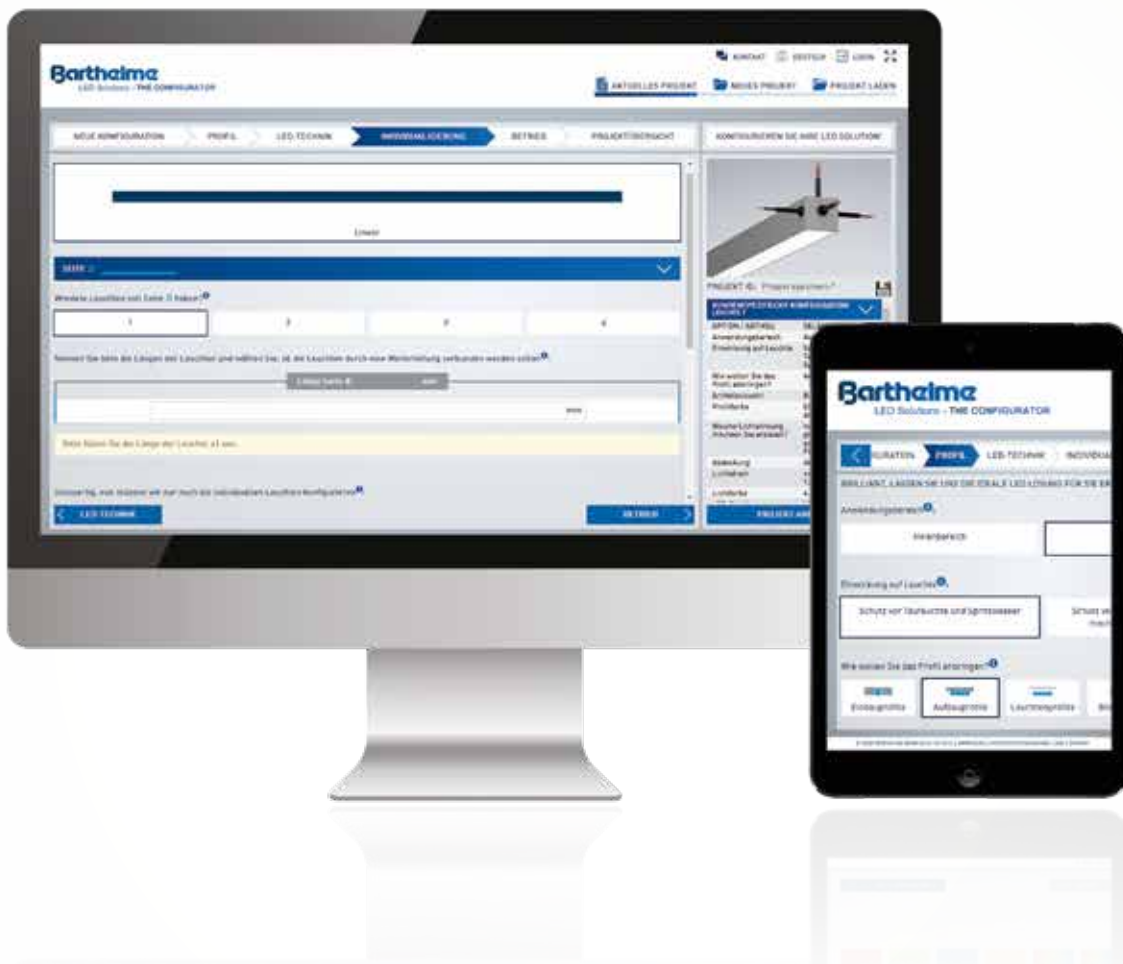

KUNDENSPEZIFISCHE LEUCHTEN  
CUSTOMISED LUMINAIRES

MILLIONEN VON VARIANTEN LEICHT GEMACHT | MILLIONS OF VARIATIONS MADE EASY

Der Barthelme-Konfigurator ermöglicht Ihnen eine einfache Gestaltung Ihrer individuellen Leuchte für den Innen- und Außenbereich. Wählen Sie einfach ihr gewünschtes Design und die passenden technischen Eigenschaften aus und generieren Sie in Echtzeit Ihre technische Zeichnung direkt zur Freigabe.

Gestalten Sie Ihre individuelle Wunschleuchte auf: <http://configure.barthelme.de>

The Barthelme configurator facilitates a comfortable configuration of luminaires for indoor and outdoor applications. The intelligent tool enables design customization and dynamically generates technical drawings, thereby streamlining the approval process.

Find and design your customized luminaire at: <http://configure.barthelme.de>



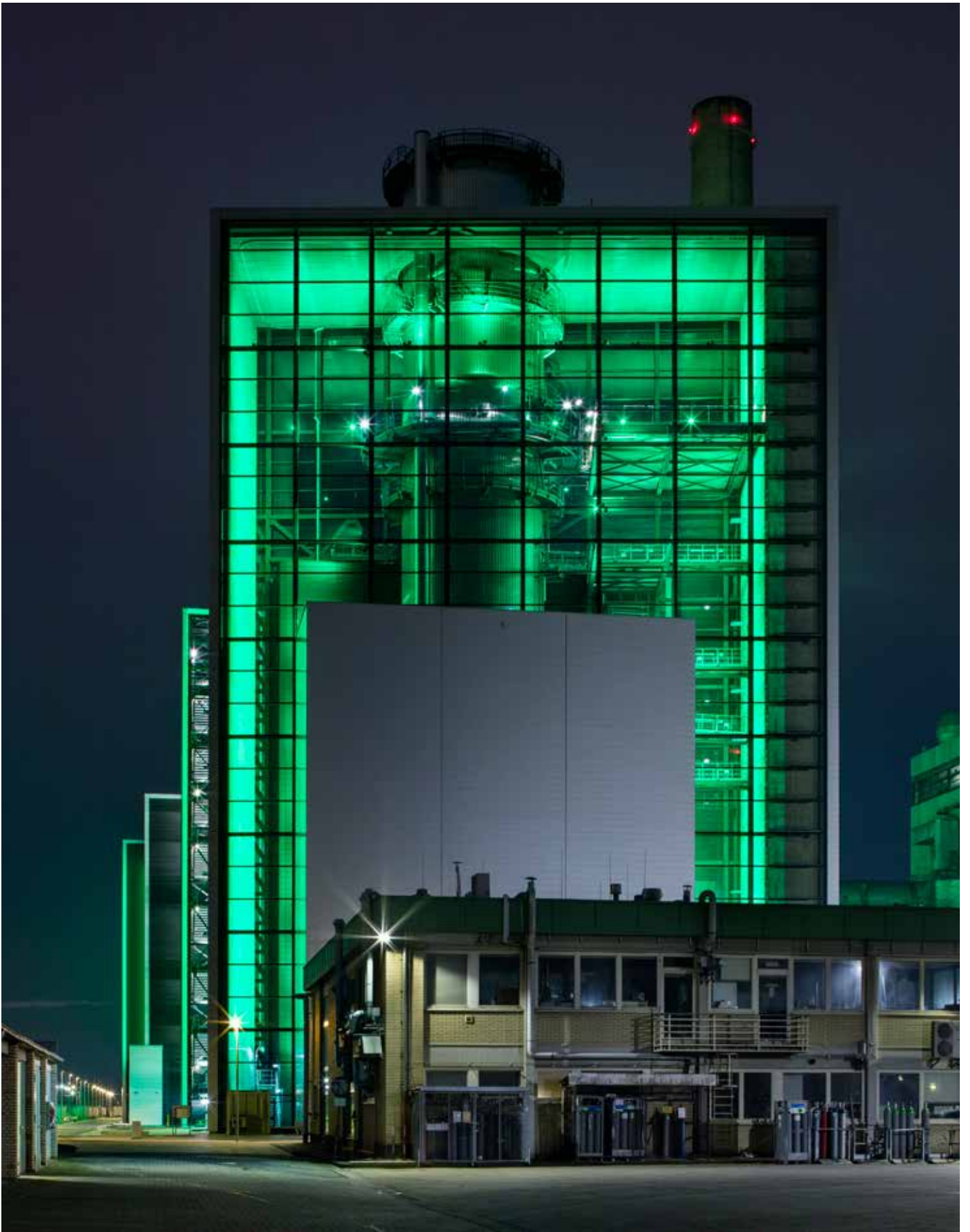

KUNDE: Stadtwerke Düsseldorf, LICHTPLANUNG: Peter Andres, Beratende Ingenieure für Lichtplanung GbR, FOTOGRAF: Jens Kirchner

# FÜR DIE KREATION UNVERGESSLICHER LICHTMOMENTE

## FOR THE CREATION OF MEMORABLE LIGHT MOMENTS



OBEN: KUNDE: Stadt Bad Neustadt/Saale, LICHTPLANUNG: abi Technische Gebäudeausrüstung GmbH & Co. KG  
UNTEN: KUNDE: Full Node GmbH & Co. OHG, LICHTPLANUNG: Studio De Schutter lightning design, FOTOGRAF: Andreas Meichsner

# LED-STREIFEN | LED STRIPS

HÖCHSTE QUALITÄT AUS EIGENER ENTWICKLUNG.  
BEST QUALITY FROM IN-HOUSE DEVELOPMENT.



LED-STREIFEN  
LED STRIPS

---

Seit über 10 Jahren setzt Barthelme mit der Premiummarke Barthelme LEDlight flex Maßstäbe auf dem Markt der LED- und Lichtlösungen und treibt konsequent die Weiterentwicklung des eigenen Produktportfolios voran.

Das Ergebnis sind Produkte mit sehr hoher Effizienz, ausgezeichneter Farbtreue, wirkungsvollem Thermomanagement, hoher Reproduzierbarkeit und einer langen Lebensdauer. Alle LEDlight flex-Serien sind mit neuester LED-Technologie ausgestattet und mit dem jüngsten Wissen in der Leiterplattenentwicklung design - der nächste Schritt in Richtung nachhaltige und zukunftsfähige Beleuchtung.

With its premium brand Barthelme LEDlight flex, Barthelme has been setting standards for over 10 years in the LED and lighting markets and systematically continues to advance the evolution of its product portfolio.

The result is products with very high efficacy, excellent color fidelity, effective thermal management, high reproducibility and a long lifetime. All Barthelme LEDlight flex series are equipped with leading-edge LED technology and designed with the newest expertise in printed circuit board development, this series is the next step in sustainable and future-orientated lighting.

<b>LEDLIGHT FLEX VORTEILE   BENEFITS</b>	152	<b>CONTROLLED WHITE SERIE   CONTROLLED WHITE SERIES</b>	208
<b>LEDLIGHT FLEX TYPENSCHLUSSEL   PRODUCT CODE</b>	153	LEDLIGHT FLEX 15 8p CONTROLLED WHITE 2000	212
<b>LEDLIGHT FLEX AUF EINEN BLICK   AT A GLANCE</b>	154	<b>NEW</b> LEDLIGHT FLEX 15 8p CONTROLLED WHITE 3000	213
<b>LEDLIGHT FLEX MAX EINSPEISELÄNGEN   MAX. IN-FEED LENGTHS</b>	156	LEDLIGHT FLEX 15 8p CONTROLLED WHITE 4000	214
<b>MUSTERKOFFER LED-STREIFEN   LED STRIPS SAMPLE CASE</b>	157	<b>COLOR SERIE   COLOR SERIES</b>	216
<b>VIBRANT SERIE   VIBRANT SERIES</b>	158	LEDLIGHT FLEX 08 8 COLOR – GRÜN   GREEN	220
LEDLIGHT FLEX 08 8 VIBRANT 2000	162	LEDLIGHT FLEX 14 8p COLOR – GRÜN   GREEN	221
<b>PROFESSIONAL SERIE   PROFESSIONAL SERIES</b>	164	LEDLIGHT FLEX 08 8 COLOR – BLAU   BLUE	220
LEDLIGHT FLEX 12 8p PROFESSIONAL 700	168	LEDLIGHT FLEX 14 8p COLOR – BLAU   BLUE	221
LEDLIGHT FLEX 08 8 PROFESSIONAL 1000	169	LEDLIGHT FLEX 08 8 COLOR – ROT   RED	222
LEDLIGHT FLEX 12 8p PROFESSIONAL 2000	170	LEDLIGHT FLEX 12 8p COLOR – ROT   RED	223
LEDLIGHT FLEX 08 8 PROFESSIONAL 3000	171	LEDLIGHT FLEX 08 8 COLOR – AMBER	222
<b>HIGH EFFICIENCY SERIE   HIGH EFFICIENCY SERIES</b>	172	LEDLIGHT FLEX 12 8p COLOR – AMBER	223
LEDLIGHT FLEX 10 8 ULTRA HIGH EFFICIENCY 2000	176	LEDLIGHT FLEX 15 8p RGB	224
LEDLIGHT FLEX 08 8 HIGH EFFICIENCY	177	LEDLIGHT FLEX 25 8p RGB	225
LEDLIGHT FLEX 08 8 HIGH EFFICIENCY PLUS	178	LEDLIGHT FLEX 16 10 RGBW	226
LEDLIGHT FLEX 08 8 HIGH EFFICIENCY PRO	179	LEDLIGHT FLEX 16 10 RGBA	226
LEDLIGHT FLEX 12 8p HIGH EFFICIENCY	180	<b>SPECIAL EDITION SERIE   SPECIAL EDITION SERIES</b>	228
LEDLIGHT FLEX 12 8p HIGH EFFICIENCY PLUS	181	LEDLIGHT FLEX 08 4 SLIM	232
LEDLIGHT FLEX 12 8p HIGH EFFICIENCY PLUS IP 66-MFC	182	LEDLIGHT FLEX 12 8p SMALL CUT	233
LEDLIGHT FLEX 12 8p HIGH EFFICIENCY PRO	183	<b>48 V SERIE   48 V SERIES</b>	234
LEDLIGHT FLEX 24 8p HIGH EFFICIENCY	184	LEDLIGHT FLEX 12 8p 48 V 1000	238
LEDLIGHT FLEX 24 8p HIGH EFFICIENCY PLUS	185	LEDLIGHT FLEX 12 8p 48 V 2000	239
LEDLIGHT FLEX 24 8p HIGH EFFICIENCY PRO	186	<b>LEDLIGHT FLEX ON DEMAND</b>	240
<b>STANDARD SERIE   STANDARD SERIES</b>	188	<b>ZUBEHÖR   ACCESSORIES</b>	
LEDLIGHT FLEX 16 8p STANDARD 500	192	<b>LED-STECKVERBINDER   LED PLUG-IN SYSTEM</b>	242
LEDLIGHT FLEX 16 8p STANDARD 1000	193	<b>ESD-SCHUTZ   ESD PROTECTION</b>	243
LEDLIGHT FLEX 08 8 STANDARD 1500	194	<b>VORKONFEKTIONIERTE KABEL   PRE-ASSEMBLED CABLES</b>	244
LEDLIGHT FLEX 08 8 STANDARD 2000	195	<b>KABEL   CABLES</b>	245
<b>NEW</b> LEDLIGHT FLEX 08 10 STANDARD 3000	196	<b>DIENSTLEISTUNG: ANSCHLUSSFERTIG KONFEKTIONIERT   SERVICE: ASSEMBLED READY FOR CONNECTION</b>	245
<b>NEW</b> LEDLIGHT FLEX 16 10 STANDARD RGB	197	<b>WEITERES ZUBEHÖR   FURTHER ACCESSORIES</b>	246
<b>STANDARD IP 66-MFC SERIE   STANDARD IP 66-MFC SERIES</b>	198		
LEDLIGHT FLEX 16 8p STANDARD 500 IP 66-MFC	202		
LEDLIGHT FLEX 16 8p STANDARD 1000 IP 66-MFC	203		
LEDLIGHT FLEX 08 8 STANDARD 1500 IP 66-MFC	204		
LEDLIGHT FLEX 08 8 STANDARD 2000 IP 66-MFC	205		
<b>NEW</b> LEDLIGHT FLEX 08 10 STANDARD 3000 IP 66-MFC	206		
<b>NEW</b> LEDLIGHT FLEX 16 10 STANDARD RGB IP 66-MFC	207		

# LEDlight flex

## VORTEILE | BENEFITS

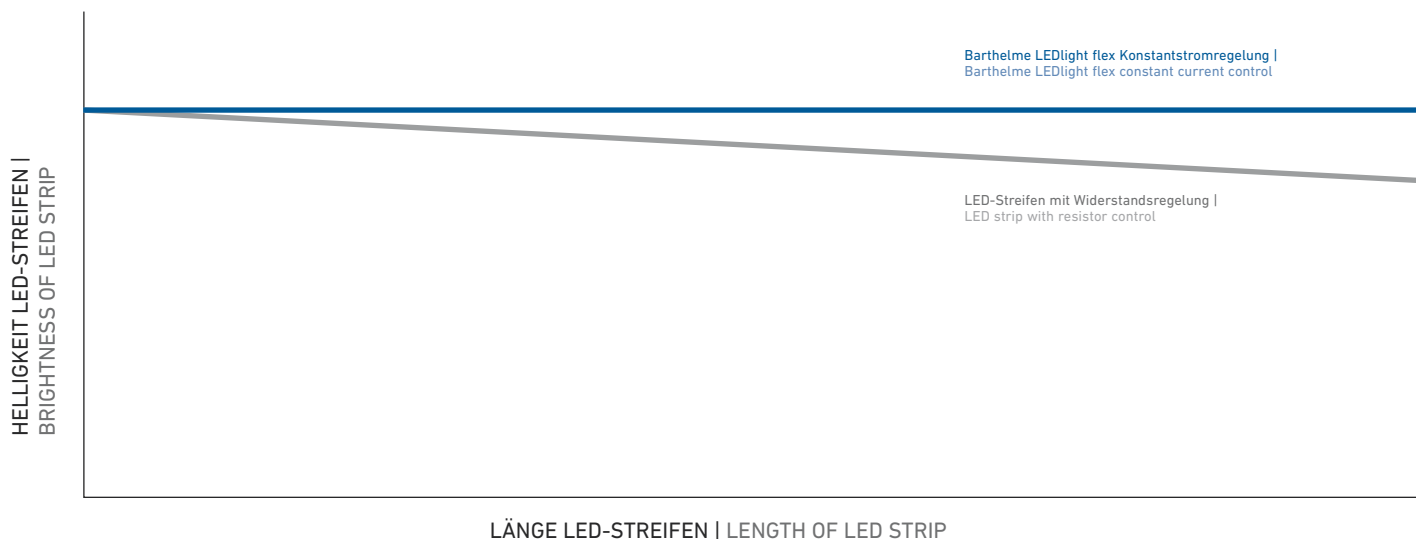

### KONSTANTSTROMREGELUNG MIT IC VS. WIDERSTANDSREGELUNG

Die Konstantstromregelung des ICs sorgt für gleichbleibende Helligkeit über die gesamte betreibbare LED-Streifenlänge. Findet die Stromregulierung hingegen nur mit Widerständen statt, fällt die Helligkeit von Beginn an mit steigender Produktlänge.

Alle Barthelme LEDlight flex LED-Streifen besitzen standardmäßig eine Konstantstromregelung über einen IC.

### MAXIMALE LED-STREIFENLÄNGE

Die maximal betreibbare LED-Streifenlänge ist abhängig von mehreren Faktoren. Unter anderem von der Spannung, die am ersten Cut zur Verfügung steht.

Abhängig von der Länge und dem Querschnitt der Zuleitung, sowie dem fließenden Gesamtstrom, kommt es bereits in der Zuleitung zu einem Spannungsfall. Dieser wirkt sich negativ auf die maximale betreibbare LED-Streifenlänge aus.

Bei der Herstellung des FPC wird nur reines Kupfer verwendet, welches im Gegensatz zu recyceltem Kupfer, einen wesentlich geringeren Widerstand hat und somit die maximale, betreibbare Streifenlänge positiv beeinflusst.

Zur Orientierung befindet sich nebenstehend eine Tabelle, die dies veranschaulicht. Sie zeigt die jeweils maximale betreibbare LED-Streifenlänge in Abhängigkeit verschiedener Zuleitungslängen für einen Querschnitt von 0,34 mm<sup>2</sup>.

Die Werte der Spalte „0 m“ zeigen die maximale betreibbare Länge, wenn am ersten Cut die Nennspannung (i.d.R. 24 V DC) zur Verfügung steht.

### CONSTANT CURRENT CONTROL WITH IC VS. RESISTANCE CONTROL

The constant current control of the IC ensures constant brightness over the entire LED strip length. If, on the other hand, current regulation only takes place with resistors, the brightness decreases with increasing product length.

All Barthelme LEDlight flex LED strips have a constant current control via an IC as a standard.

### MAXIMUM LED STRIP LENGTH

The maximum LED strip length that can be operated depends on several factors. Among other things, the voltage available at the first cut.

Depending on the length and cross-section of the supply line, as well as the total current flowing, a voltage drop already occurs in the supply line. This has a negative effect on the maximum LED strip length that can be operated.

Only pure copper is used in the manufacture of the FPC, which has a much lower resistance than recycled copper and therefore has a positive effect on the maximum operable strip length.

For your guidance, you will find a table on the right side of this page. It shows the maximum LED strip length that can be operated depending on different supply cable lengths with a cross-section of 0.34 mm<sup>2</sup>.

The values in the column „0 m“ show the maximum usable length if the nominal voltage (generally 24 V DC) is available at the first cut.



# LEDlight flex

## TYPENSCHLÜSSEL | PRODUCT CODE



1 Marke: flexibler LED-Streifen von Barthelme |  
brand: flexible Barthelme LED strips

2 Abstand (Pitch) der LEDs zueinander (mm) |  
distance (pitch) between the LEDs (mm)

3 LED-Streifenbreite (mm) |  
width of LED strip (mm)

4 p: Anschlussmöglichkeit mit werkzeuglosem Steckverbinder |  
connection with tool-free plug connector

5 Produktfamilie / Eigenschaft |  
product family / characteristic

6 Hinweis auf Helligkeit (lm/m) |  
indication of brightness (lm/m)

## BESTELLUNG VON INDIVIDUELLEN LED-STREIFENLÄNGEN [ZUSCHNITT]

### ORDERING INDIVIDUAL LED STRIP LENGTHS [CUT]

Bestellen Sie bei uns Ihre individuelle Streifenlänge. Die Bestellmenge umfasst ein Vielfaches der kleinsten Teileinheit eines LED-Streifens (Zuschnitt). Bestellbeispiel: Beim LEDlight flex HIGH EFFICIENCY 08 8 in kaltweiß (4000 K) lautet die Bestellung für eine gewünschte Länge von 210 cm: 35x Art.-Nr. 50008634 (kleinste Teileinheit 60 mm x 35 = 210 cm). Bei mehreren Zuschnitten diese bitte immer einzeln als Position angeben.

Order your desired individual strip length from Barthelme. The order quantity is a multiple of the smallest cutting length of the LED strip (cut). Ordering example: To order your required length of 210 cm of LEDlight flex HIGH EFFICIENCY 08 8 cool white (4000 K): 35x Art.-No. 50008634 (cut length 60 mm x 35 = 210 cm). If you require varying strip lengths then please order each strip length as a separate position.











































## BESTELLEN SIE AUF WUNSCH EIN PASSENDES ANGELÖTETES KABEL MIT DAZU. DIE DAZUGEHÖRIGE ERKLÄRUNG FINDEN SIE AUF SEITE 244

ORDER A SUITABLE SOLDERED CABLE ON REQUEST.  
THE CORRESPONDING EXPLANATION CAN BE FOUND ON PAGE 244

# LEDlight flex AUF EINEN BLICK

Serie Series	Spannung [V DC] Voltage [V DC]
<b>VIBRANT</b>	
Dank einer brillianen Farbwiedergabe eignet sich die VIBRANT-Serie ideal für die Kreation naturgetreuer Lichtsimulationen.   Thanks to its brilliant colour rendering, the VIBRANT series is ideal for creating nature-like lighting simulations.	LEDlight flex 08 8 VIBRANT 2000 24
<b>PROFESSIONAL</b>	
Die PROFESSIONAL-Serie erfüllt mit sehr guten Farbwiedergabe-Werten, hoher Effizienz und einer langen Lebensdauer höchste Anforderungen an professionelle Beleuchtungsaufgaben.   The PROFESSIONAL series meets the highest requirements for professional lighting tasks with excellent color rendering values, high efficiency and a long operating lifespan.	LEDlight flex 12 8p PROFESSIONAL 700 24 LEDlight flex 08 8 PROFESSIONAL 1000 24 LEDlight flex 12 8p PROFESSIONAL 2000 24 LEDlight flex 08 8 PROFESSIONAL 3000 24
<b>HIGH EFFICIENCY</b>	
Die HIGH EFFICIENCY-Serie punktet mit höchster Effizienz und großen Einspeiselängen. Die Serie ist optimal zur dauerhaften Beleuchtung von längeren Strecken geeignet.   The HIGH EFFICIENCY series scores with highest efficiency and long infeed lengths. The series is ideal for the continuous lighting of long distances.	LEDlight flex 10 8 ULTRA HIGH EFFICIENCY 2000 24 LEDlight flex 08 8 HIGH EFFICIENCY 24 LEDlight flex 08 8 HIGH EFFICIENCY PLUS 24 LEDlight flex 08 8 HIGH EFFICIENCY PRO 24 LEDlight flex 12 8p HIGH EFFICIENCY 24 LEDlight flex 12 8p HIGH EFFICIENCY PLUS 24 LEDlight flex 12 8p HIGH EFFICIENCY PRO 24 LEDlight flex 24 8p HIGH EFFICIENCY 24 LEDlight flex 24 8p HIGH EFFICIENCY PLUS 24 LEDlight flex 24 8p HIGH EFFICIENCY PRO 24
<b>STANDARD</b>	
Die STANDARD-Serie überzeugt durch einen guten Kompromiss aus Farbwiedergabe und Effizienz und eignet sich ideal für den Einsatz in Wohnbereichen. Die Serie ist wahlweise mit IP 66-MFC-Schutz gegen Strahlwasser erhältlich.   The STANDARD series convinces with good balance between color rendering and efficiency and is ideal for use in living areas. The series is optionally available with IP 66-MFC protection against splash water.	LEDlight flex 16 8p STANDARD 500 24 LEDlight flex 16 8p STANDARD 1000 24 LEDlight flex 08 8 STANDARD 1500 24 LEDlight flex 08 8 STANDARD 2000 24 LEDLIGHT FLEX 08 10 STANDARD 3000 24 LEDLIGHT FLEX 16 10 STANDARD RGB 24
<b>CONTROLLED WHITE</b>	
Die CONTROLLED WHITE-Serie eignet sich, mit einem großen einstellbaren Spektrum an Weißtönen, zur Umsetzung von Human Centric Lighting-Projekten (HCL).   The CONTROLLED WHITE series is suitable for the implementation of human-centric lighting (HCL) projects with a wide adjustable spectrum of white tones.	LEDlight flex 15 8p CONTROLLED WHITE 2000 24 LEDlight flex 15 8p CONTROLLED WHITE 3000 24 LEDlight flex 15 8p CONTROLLED WHITE 4000 24
<b>COLOR</b>	
Die COLOR-Serie bringt jede Menge Farbe ins Leben. Die Serie ist sowohl in den Festfarben Rot, Grün, Blau und Amber als auch in einer RGB- und RGBW-Variante erhältlich, mit der sich Millionen von Farben beliebig einstellen lassen.   The COLOR series brings a lot of color into life. The series is available in the fixed colors red, green, blue and amber as well as in RGB and RGBW versions, with which millions of colors can be defined as desired.	LEDlight flex 08 8 COLOR - rot / red 24 LEDlight flex 12 8p COLOR - rot / red 24 LEDlight flex 08 8 COLOR - grün / green 24 LEDlight flex 14 8p COLOR - grün / green 24 LEDlight flex 08 8 COLOR - blau / blue 24 LEDlight flex 14 8p COLOR - blau / blue 24 LEDlight flex 08 8 COLOR - amber 24 LEDlight flex 12 8p COLOR - amber 24 LEDlight flex 15 8p RGB 24 LEDlight flex 25 8p RGB 24 LEDlight flex 16 10 RGBW 2700 K 24 LEDlight flex 16 10 RGBW 3000 K 24 LEDlight flex 16 10 RGBW 4000 K 24 LEDlight flex 16 10 RGBA 24
<b>SPECIAL EDITION</b>	
Die passenden Lösungen für besondere Aufgaben: Mit der SLIM-Serie sind besonders filigrane Lichtlösungen realisierbar. Durch das sehr kleine Teilungsmaß von nur 25 mm bietet die SMALL CUT-Serie maximale Flexibilität im Leuchtenbau oder bei der Umsetzung linearer Lichtlinien.   The right solutions for special purposes: The SLIM series offers particularly filigree lighting solutions. Due to the very small pitch of only 25 mm, the SMALL CUT series offers maximum flexibility in luminaire construction or the implementation of linear light lines.	LEDlight flex 08 4 SLIM 24 LEDlight flex 12 8p SMALL CUT 2000 24
<b>48 V</b>	
Die 48 V-Serie ist die passende Lösung zur Realisierung von extra langen Lichtlinien mit nur einer Einspeisung.   The 48 V series is the perfect solution for implementing extra-long light lines with only one in-feed.	LEDlight flex 12 8p 48 V 1000 48 LEDlight flex 12 8p 48 V 2000 48

# LEDlight flex AT A GLANCE

max. Einspeiselänge [m] max. in-feed length [m]	typ. CRI	typ. lm/W	typ. W/m	Cut mm	Helligkeit lm/m bei 3000 K Brightness lm/m at 3000 K	Seite Page
5,4	98	98	19,2	60		1.880 162
12,1	94	130	5,3	90		690 168
9,6	94	130	8,0	60		1.040 169
5,2	94	119	17,3	90		2.070 170
4,1	94	119	26	60		3.100 171
5,8	84	170	12,6	80		2.140 176
9,6	84	146	8,0	60		1.170 177
4,1	84	135	26	60		3.500 178
2,1	84	128	48	60		6.150 179
12,1	84	146	5,3	90		780 180
5,2	84	135	17,3	90		2.330 181
2,4	84	128	32	90		4.100 183
16,1	84	146	2,9	167		420 184
7,1	84	135	9,4	167		1.260 185
3,5	84	128	17,3	167		2.210 186
10,3	90	111	4,8	100		530 192
6,7	90	109	9,8	100		1.080 193
5,0	90	110	14,4	50		1.580 194
4,0	90	109	19,7	50		2.150 195
3,6	90	102	28,8	50		2.940 196
7,5	---	26	15	100		385 197
8,8	94	112	17,3	90		1.950 212
5,6	94	85	34,6	90		2.949 213
5,6	94	107	34,6	90		3.700 214
8,8	---	41	8,0	60		330 222
5,0	---	41	17,3	90		710 223
8,9	---	138	9,6	50		1.320 220
5,3	---	93	17,3	83,3		1.600 221
8,9	---	22	9,6	50		210 220
5,3	---	15	17,3	83,3		260 221
8,8	---	39	8,0	60		310 222
5,0	---	40	17,3	90		690 223
6,7	---	46	16	90		740 224
8,6	---	46	9,6	150		440 225
5,5	84	65	19,2	100		1.250 226
5,5	84	66	19,2	100		1.270 226
5,5	84	71	19,2	100		1.360 226
5,5	---	45	19,2	100		860 226
4,6	84	106	8,0	60		850 232
6,9	84	114	17,3	25		1.980 233
23,5	94	109	8,0	90		870 238
13,6	94	107	17,6	90		1.880 239

# LEDlight flex

## MAX. EINSPEISELÄNGEN | MAX. IN-FEED LENGTHS

### MAXIMALE LED-STREIFENLÄNGE IN ABHÄNGIGKEIT DER ZULEITUNGSLÄNGE\* | MAXIMUM LED STRIPS LENGTH IN RELATION TO SUPPLY LINE LENGTH\*

Produkt   Product	Beispiel anhand von Leitungsquerschnitt 0,34 mm <sup>2</sup>   example based on 0,34 mm <sup>2</sup> wire cross-section					Seite   Page
	0 m	1 m	3 m	6 m	10 m	
LEDlight flex 08 8 VIBRANT 2000	5,4 m	5,0 m	4,2 m	3,3 m	2,5 m	162
LEDlight flex 12 8p PROFESSIONAL 700	12,1 m	11,6 m	10,8 m	9,6 m	8,2 m	168
LEDlight flex 08 8 PROFESSIONAL 1000	9,6 m	9,2 m	8,4 m	7,3 m	6,1 m	169
LEDlight flex 12 8p PROFESSIONAL 2000	5,2 m	4,8 m	4,0 m	3,2 m	2,4 m	170
LEDlight flex 08 8 PROFESSIONAL 3000	4,1 m	3,7 m	3,0 m	2,3 m	1,7 m	171
LEDlight flex 10 8 ULTRA HIGH EFFICIENCY 2000	5,8 m	5,1 m	4,1 m	3,0 m	2,1 m	176
LEDlight flex 08 8 HIGH EFFICIENCY	9,6 m	9,2 m	8,4 m	7,3 m	6,1 m	177
LEDlight flex 08 8 HIGH EFFICIENCY PLUS	4,1 m	3,7 m	3,0 m	2,3 m	1,7 m	178
LEDlight flex 08 8 HIGH EFFICIENCY PRO	2,1 m	1,6 m	1,1 m	0,7 m	0,5 m	179
LEDlight flex 12 8p HIGH EFFICIENCY	12,1 m	11,6 m	10,8 m	9,6 m	8,2 m	180
LEDlight flex 12 8p HIGH EFFICIENCY PLUS	5,2 m	4,8 m	4,0 m	3,2 m	2,4 m	181
LEDlight flex 12 8p HIGH EFFICIENCY PRO	2,4 m	2,0 m	1,5 m	1,0 m	0,7 m	183
LEDlight flex 24 8p HIGH EFFICIENCY	16,1 m	15,6 m	14,8 m	13,6 m	12,2 m	184
LEDlight flex 24 8p HIGH EFFICIENCY PLUS	7,1 m	6,7 m	5,9 m	4,9 m	3,9 m	185
LEDlight flex 24 8p HIGH EFFICIENCY PRO	3,5 m	2,8 m	2,2 m	1,6 m	1,1 m	186
LEDlight flex 16 8p STANDARD 500	10,3 m	10,1 m	9,6 m	9,0 m	8,2 m	192
LEDlight flex 16 8p STANDARD 1000	6,7 m	6,5 m	6,0 m	5,4 m	4,7 m	193
LEDlight flex 08 8 STANDARD 1500	5,0 m	4,8 m	4,4 m	4,0 m	3,5 m	194
LEDlight flex 08 8 STANDARD 2000	4,0 m	3,8 m	3,5 m	3,1 m	2,6 m	195
LEDlight flex 08 10 STANDARD 3000	3,6 m	3,4 m	3,05 m	2,6 m	2,15 m	196
LEDlight flex 16 10 STANDARD RGB	7,5 m	7,1 m	6,5 m	5,7 m	4,7 m	197
LEDlight flex 15 8p CONTROLLED WHITE 2000	8,8 m	8,3 m	7,4 m	6,3 m	5,1 m	212
LEDlight flex 15 8p CONTROLLED WHITE 3000	5,6 m	5,2 m	4,3 m	3,4 m	2,5 m	213
LEDlight flex 15 8p CONTROLLED WHITE 4000	5,6 m	5,2 m	4,3 m	3,4 m	2,5 m	214
LEDlight flex 08 8 COLOR - rot-amber   red-amber	8,8 m	8,4 m	7,6 m	6,5 m	5,4 m	222
LEDlight flex 12 8p COLOR - rot-amber   red-amber	5,0 m	4,6 m	3,8 m	3,0 m	2,2 m	223
LEDlight flex 08 8 COLOR - grün-blau   green-blue	8,9 m	8,4 m	7,5 m	6,4 m	5,2 m	220
LEDlight flex 14 8p COLOR - grün-blau   green-blue	5,3 m	4,9 m	4,1 m	3,2 m	2,4 m	221
LEDlight flex 15 8p RGB	6,7 m	6,2 m	5,3 m	4,3 m	3,3 m	224
LEDlight flex 25 8p RGB	8,6 m	8,1 m	7,2 m	6,1 m	4,9 m	225
LEDlight flex 16 10 RGBW/RGBA	5,5 m	5,1 m	4,4 m	3,5 m	2,7 m	226
LEDlight flex 08 4 SLIM	4,6 m	4,3 m	3,9 m	3,3 m	2,7 m	232
LEDlight flex 12 8p SMALL CUT 2000	6,9 m	6,6 m	6,0 m	5,2 m	4,4 m	233
LEDlight flex 12 8p 48V 1000	23,5 m	23,0 m	21,8 m	20,3 m	18,4 m	238
LEDlight flex 12 8p 48V 2000	13,6 m	13,1 m	12,2 m	11,0 m	9,5 m	239

\* Die angegebenen Werte beziehen sich auf eine Tc-Temperatur von 25 °C. Sie dienen dazu einen Überblick über die Veränderung der maximal betreibbaren Länge in Abhängigkeit der Zuleitungslänge zu vermitteln. Die Werte verstehen sich bei Anlegen der Nennspannung (i.d.R. 24 V DC) an der Zuleitung. Die Tabelle ersetzt keine normgerechte Auslegung der Zuleitung. |

\* The indicated values refer to a Tc temperature of 25 °C. They are used to provide an overview of the change in the maximum operating length as a function of the supply line length. The values refer to the nominal voltage (normally 24 V DC) applied to the supply line. The table does not replace a standardised design of the supply line.



# MUSTERKOFFER LED-STREIFEN | LED STRIPS SAMPLE CASE

- » Barthelme LEDlight flex-Streifen in verschiedenen Ausführungen
  - » vorbereitet zum einfachen Anschluss an Steuerung und Netzteil
  - » inklusive CHROMOFLEX Casambi zur einfachen Regelung von Helligkeit und Lichtfarbe
  - » mit 24 V DC-Steckernetzteil zum einfachen Anschluss an 230 V AC
  - » mit den beiliegenden Profilstücke können Musterleuchten durch intelligenten Magnetmechanismus einfach zusammengesteckt werden
- » Barthelme LEDlight flex strips in a variety of versions
  - » prepared in for easy connection to controller and power supply unit
  - » including CHROMOFLEX Casambi for easy control of brightness and light colour
  - » with 24 V DC plug-in power supply unit for easy connection to 230 V AC
  - » sample luminaires can be easily assembled using an intelligent magnetic mechanism in the enclosed profile pieces,

## MUSTERKOFFER MIT EINER AUSWAHL AN LED-STREIFEN SAMPLE CASE WITH A SELECTION OF LED STRIPS

Artikel-Nr. Item no.	Beschreibung Description
62388035	LEDlight Musterkoffer LED-Streifen LEDlight demo case LED strips



Abb. ähnlich - abhängig von aktuellem Sortiment | similar to image - dependant on the current portfolio

# LEDlight flex VIBRANT

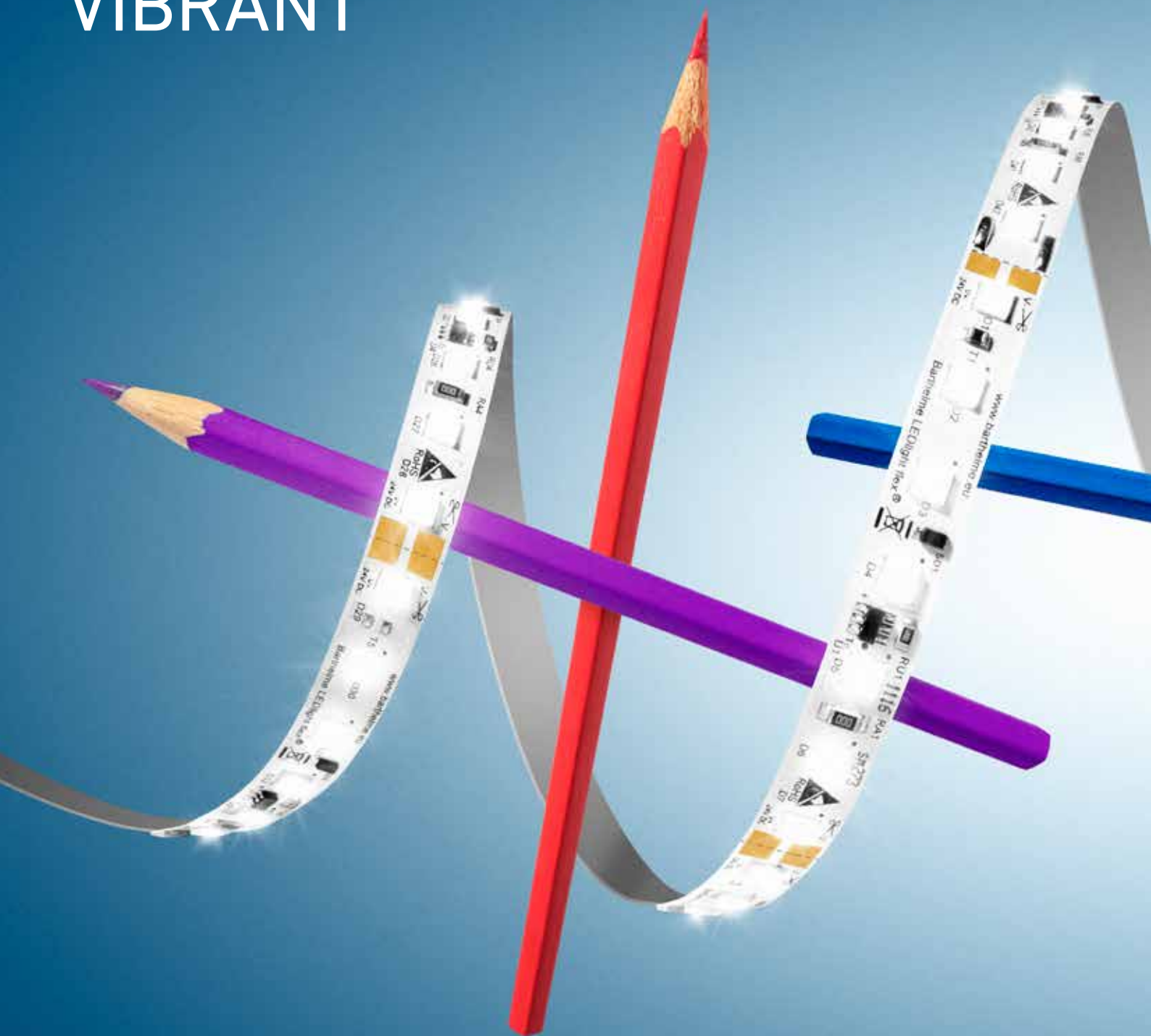



LED-STREIFEN  
LED STRIPS

# LEDlight flex VIBRANT

- » LED-Streifen mit brillanter Farbwiedergabe: CRI typ. 98
- » bildet nahezu das gesamte Lichtspektrum der Sonne ab
- » ermöglicht naturgetreue Lichtsimulationen
- » gute Effizienz: bis zu 109 lm/W bei 4000 K
- » hoher Lichtstrom bis 2.088 lm/m möglich
- » lange Lichtlinien mit nur einer Einspeisung durch Double Layer-FPC möglich
- » sehr hohe Lebensdauer L80 > 60.000 h bei Tc < 80 °C
- » Stromregelung durch IC für gleichbleibende Helligkeit über die gesamte Lichtlinie
- » mit Verpolungsschutzdiode
- » mit TVS-Überspannungsschutzdiode
- » mit hochwertigem 3M-Doppelklebeband

- » LED strips with brilliant colour rendering: CRI typ. 98
- » reproduces almost the entire light spectrum of the sun
- » enables lifelike light simulations
- » good efficiency: up to 109 lm/W at 4000 K
- » high luminous flux up to 2,088 lm/m possible
- » long light lines with only one feed through double layer FPC possible
- » very long operating life L80 > 60,000 h at Tc < 80 °C
- » current regulation by IC for constant brightness over the entire light line
- » with reverse polarity protection diode
- » with TVS surge protection diode
- » with high-quality 3M double adhesive tape





# SPEKTRUM UND FARBWIEDERGABE | SPECTRUM AND COLOR RENDERING

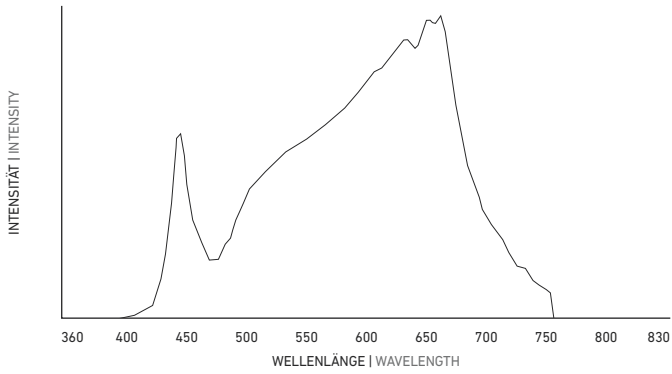

Abbildungen exemplarisch für 3000 K. Angaben zu weiteren Lichtfarben finden Sie auf [www.barthelme.de](http://www.barthelme.de) |

Illustrations exemplary for 3000 K. Information on other light colors can be found at [www.barthelme.de](http://www.barthelme.de)

FARBWIEDERGABEINDEX (CRI) | COLOR RENDERING INDEX (CRI)

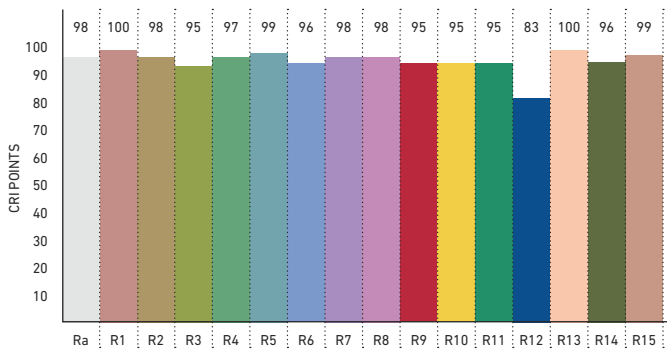

FARBQUALITÄTSSKALA (CQS) | COLOR QUALITY SCALE (CQS)

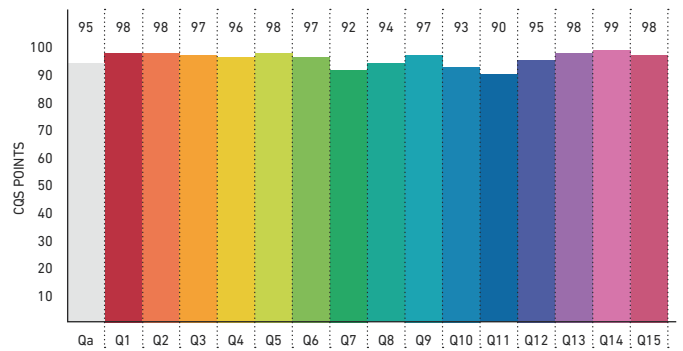

LED-STREIFEN  
LED STRIPS

IES TM-30-15

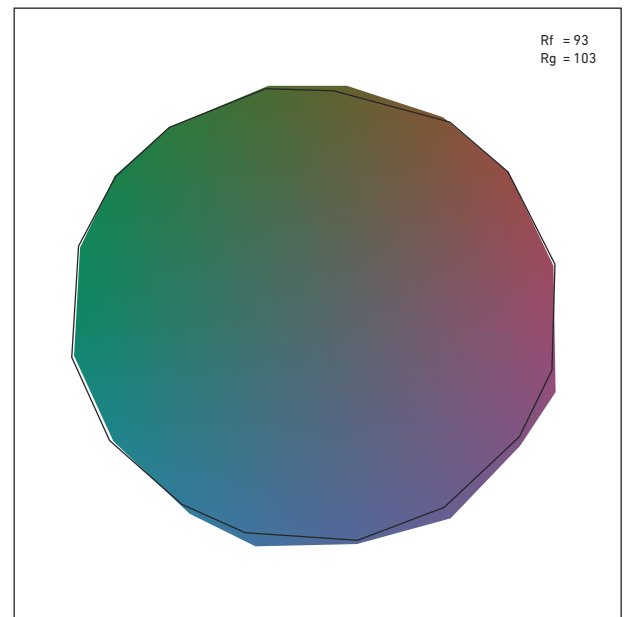
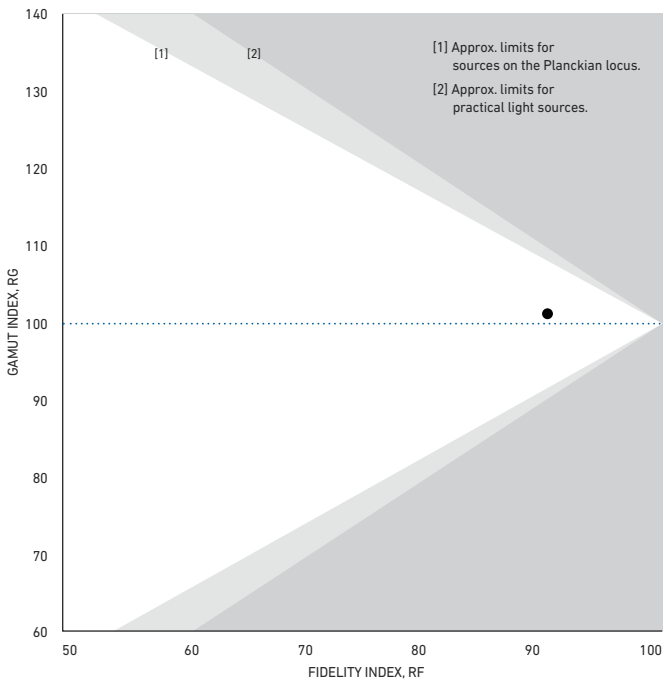

# LEDlight flex 08 8

## VIBRANT 2000



ROLLE | REEL: Länge: 504 cm (84 Segmente à 6 cm) | length: 504 cm (84 segments à 6 cm)

ZUSCHNITT | CUT: Segmente à 6 cm | segments à 6 cm

Variante Variant	Artikel-Nr. Item no.	Lichtfarbe Light color	Typ. Farbtemperatur Typ. color temperature	Typ. Watt/Meter	Typ. Lumen/Watt	Typ. Lumen/Meter	Typ. CRI	EEK* EEC*
Rolle   Reel	50412628	warmweiß 927   warm white	2700 K	19,2 W/m	92 lm/W	1.760 lm/m	98	A+
Zuschnitt   Cut	50012628							
Rolle   Reel	50412633	weiß 930   white	3000 K	19,2 W/m	98 lm/W	1.880 lm/m	98	A+
Zuschnitt   Cut	50012633							
Rolle   Reel	50412634	kaltweiß 940   cool white	4000 K	19,2 W/m	109 lm/W	2.088 lm/m	98	A+
Zuschnitt   Cut	50012634							

W/Zuschnitt: 1,15 W | W/Cut: 1,15 W

Lebensdauer: L80 > 60.000 h @ Tc < 80 °C | Lifetime: L80 > 60,000 h @ Tc < 80 °C

\* Die EEK-Angabe bezieht sich auf eine Länge von 1 m | The EEC value is based on a length of 1 m

Passendes Zubehör siehe S. 243ff | suitable accessories see p. 243ff

### TECHNISCHE ZEICHNUNG | TECHNICAL DRAWING

BESTELLUNG VON INDIVIDUELLEN LED-STREIFENLÄNGEN [ZUSCHNITT] - siehe Seite 153 | ORDERING INDIVIDUAL LED STRIP LENGTHS [CUT] - see page 153

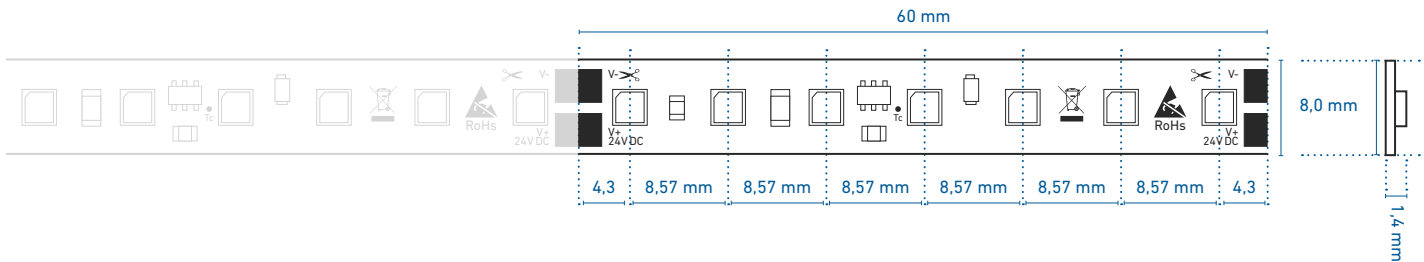

### PROFILNUTZUNG | USE IN PROFILES

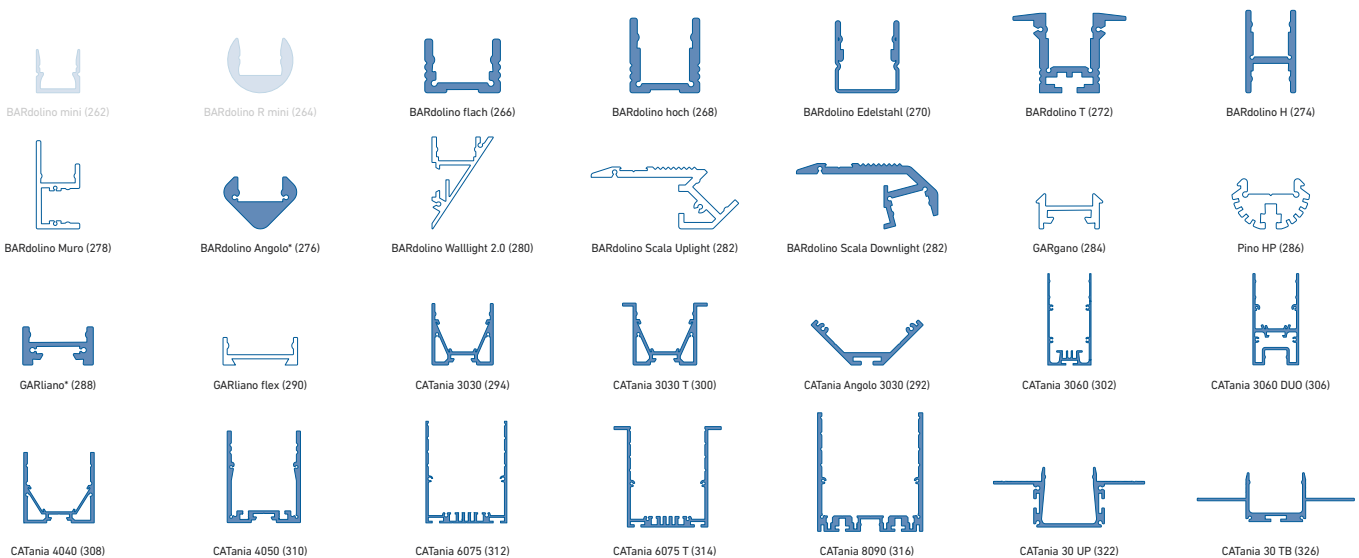

weiß: LED-Punkte sichtbar, kein homogenes Lichtbild | white: LED dots visible, no uniform light distribution

blau: homogenes Lichtbild möglich | blue: uniform light distribution is possible

\* = eine homogene Lichtlinie ist nur in Kombination mit einer hohen Abdeckung möglich | a uniform light line is only possible in combination with a high diffusor

@ max. Ta = 25 °C im Betrieb und Montagesituation Aufbau [Einbau bei CATania 30 UP und CATania 30 TB] ansonsten ggf. unzureichende Kühlung | @ max. Ta = 25 °C in operation and surface mounted installation [recessed installation with CATania 30 UP and CATania 30 TB] otherwise possibility of insufficient cooling

Bitte beachten: Unzureichende Kühlung beschädigt den LED-Streifen! Verarbeitungshinweise zu LEDlight flex siehe S. 368 | Please note: insufficient cooling will damage the LED strips! Processing notes for LEDlight flex see p. 368

---

# vibrant / vʌɪbr(ə)nt

## adjective: vibrant

1.

FULL OF ENERGY AND LIFE.

» A VIBRANT COSMOPOLITAN CITY «

SYNONYMS

spirited, lively, full of life, full of spirit, high-spirited, energetic, sprightly, vigorous, vital, full of vim and vigour, animated, sparkling, coruscating, effervescent, vivacious, dynamic, flamboyant, electrifying, dazzling, stimulating, exciting, dashing, passionate, fiery, determined

ANTONYMS

spiritless, listless, dull

2.

{OF COLOUR} BRIGHT AND STRIKING.

» A HUGE ROOM DECORATED IN VIBRANT BLUES AND GREENS «

SYNONYMS

vivid, striking, intense, brilliant, bright, strong, rich, deep, warm, full

ANTONYMS

pale, washed out

3.

{OF SOUND} STRONG OR RESONATING.

» HIS VIBRANT VOICE «

SYNONYMS

resonant, sonorous, throbbing, pulsating, reverberating, reverberant, resounding, ringing, echoing, carrying, booming, blaring, thunderous, strident

ANTONYMS

soft, mellow

# LEDlight flex PROFESSIONAL

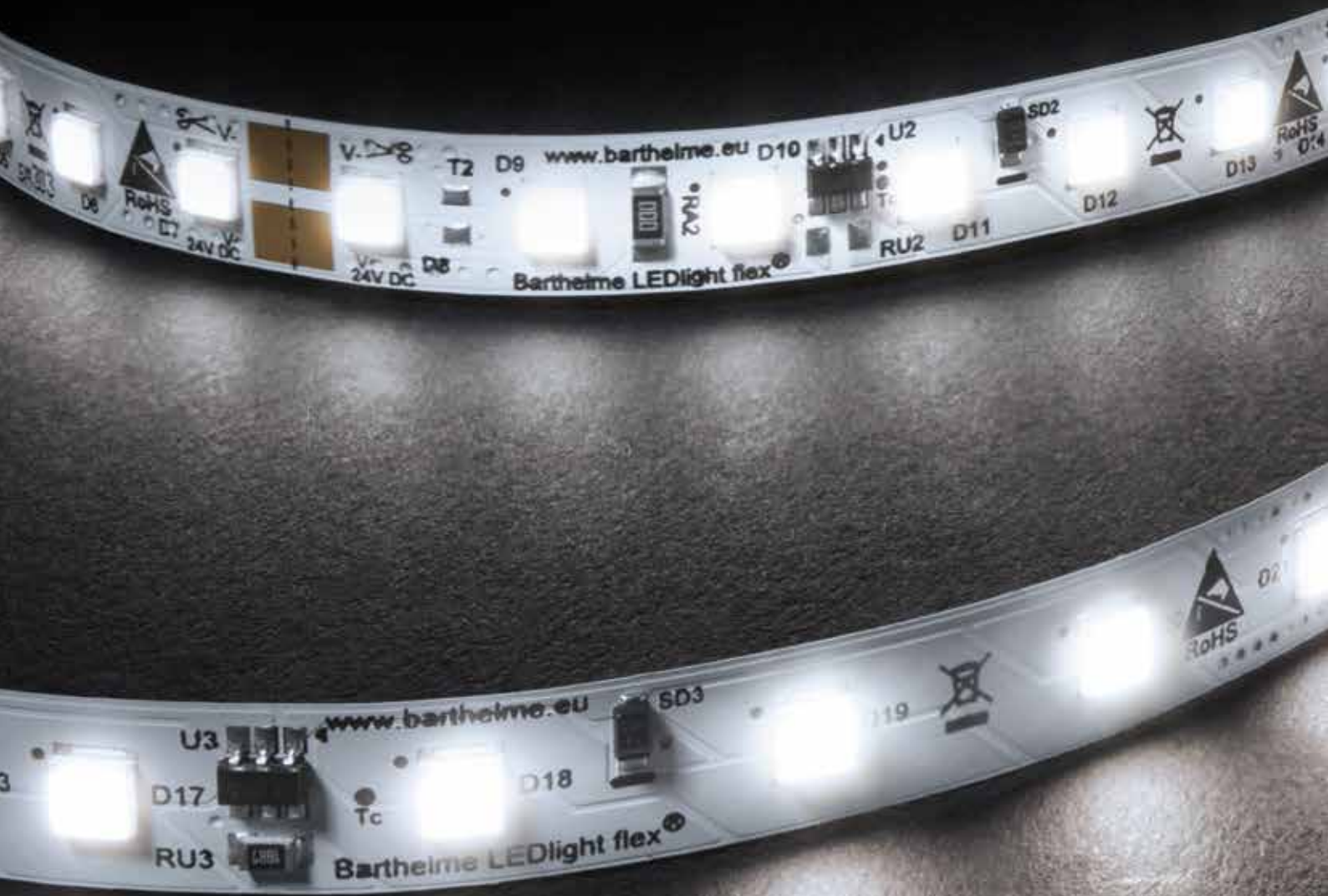



LED-STREIFEN  
LED STRIPS

# LEDlight flex PROFESSIONAL

- » LED-Streifen für höchste Ansprüche
  - » ideal für Anwendungen im Shop-, Retail- sowie Badbereich
  - » sehr gute Farbwiedergabe: CRI Ra typ. 94, R9 > 50
  - » gute Effizienz: bis zu 136 lm/W bei 4000 K
  - » hoher Lichtstrom bis 3.000 lm/m möglich
  - » lange Lichtlinien mit nur einer Einspeisung durch Double Layer-FPC möglich
  - » sehr hohe Lebensdauer L80 > 60.000 h bei Tc < 80 °C
  - » Stromregelung durch IC für gleichbleibende Helligkeit über die gesamte Lichtlinie
  - » mit Verpolungsschutzdiode
  - » mit TVS-Überspannungsschutzdiode
  - » mit hochwertigem 3M-Doppelklebeband
- » LED strips for highest demands
  - » ideal for shop, retail and bathroom applications
  - » excellent color rendering: CRI Ra typ. 94, R9 > 50
  - » good efficiency: up to 136 lm/W at 4000 K
  - » high luminous flux up to 3,000 lm/m possible
  - » long light lines with only one feed through double layer FPC possible
  - » very long operating life L80 > 60,000 h at Tc < 80 °C
  - » current regulation by IC for constant brightness over the entire light line
  - » with reverse polarity protection diode
  - » with TVS surge protection diode
  - » with high-quality 3M double adhesive tape



# SPEKTRUM UND FARBWIEDERGABE | SPECTRUM AND COLOR RENDERING

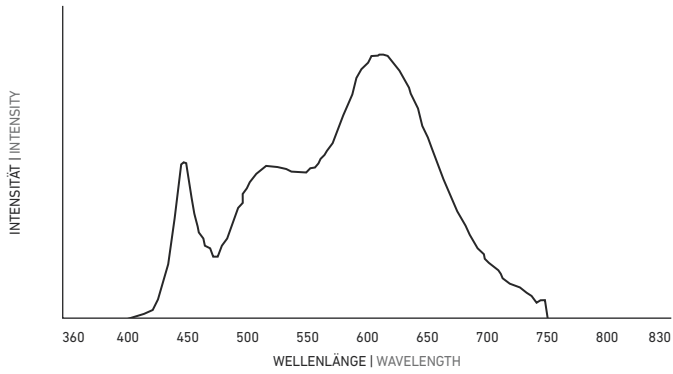

Abbildungen exemplarisch für 3000 K. Angaben zu weiteren Lichtfarben finden Sie auf [www.barthelme.de](http://www.barthelme.de) |

Illustrations exemplary for 3000 K. Information on other light colors can be found at [www.barthelme.de](http://www.barthelme.de)

FARBWIEDERGABEINDEX (CRI) | COLOR RENDERING INDEX (CRI)

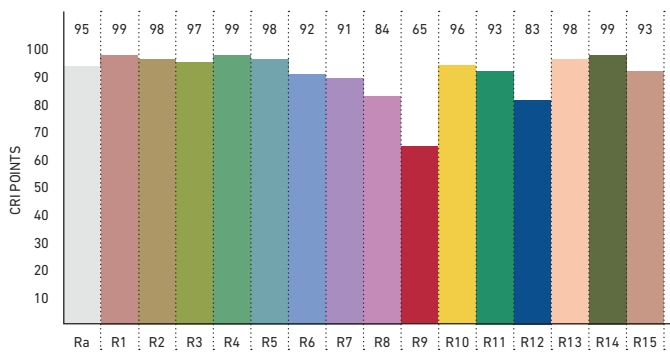

FARBQUALITÄTSSKALA (CQS) | COLOR QUALITY SCALE (CQS)

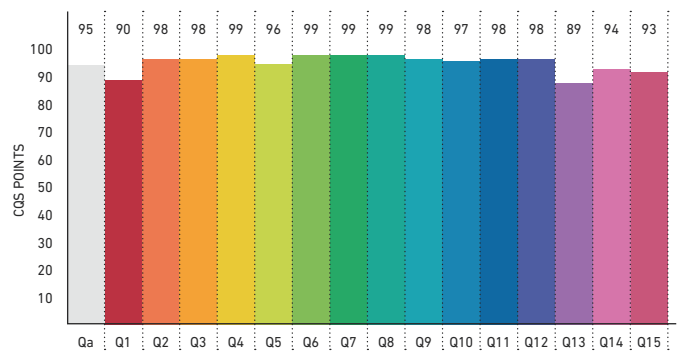

LED-STREIFEN  
LED STRIPS

IES TM-30-15

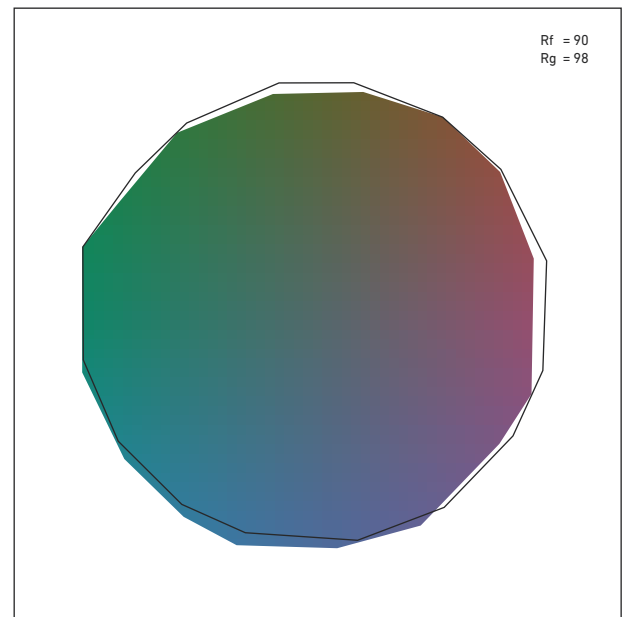
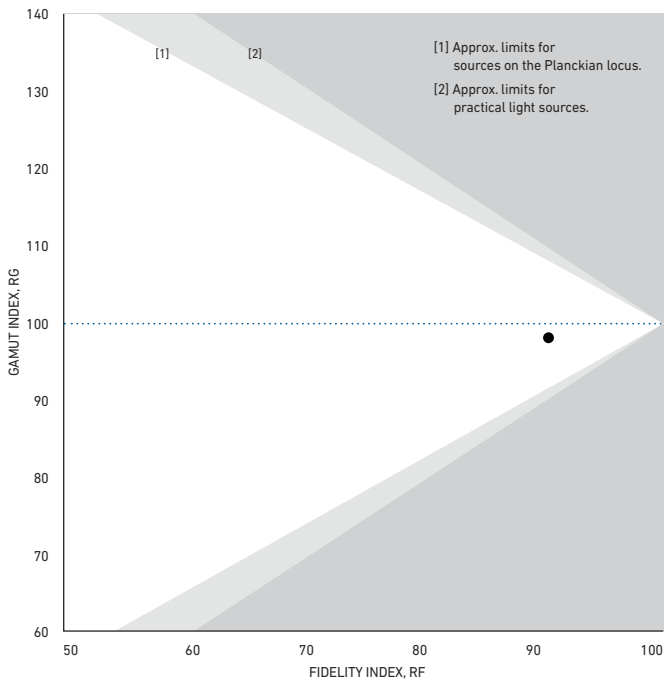

# LEDlight flex 12 8p PROFESSIONAL 700

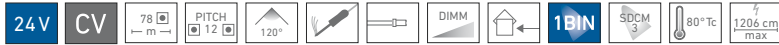

ROLLE | REEL: Länge: 504 cm (56 Segmente à 9 cm) | length: 504 cm (56 segments à 9 cm)

ZUSCHNITT | CUT: Segmente à 9 cm | segments à 9 cm

Variante Variant	Artikel-Nr. Item no.	Lichtfarbe Light color	Typ. Farbtemperatur Typ. color temperature	Typ. Watt/Meter	Typ. Lumen/Watt	Typ. Lumen/Meter	Typ. CRI	EEK* EEC*
Rolle   Reel	50410528	warmweiß 927   warm white	2700 K	5,3 W/m	127 lm/W	680 lm/m	94	A++
Zuschnitt   Cut	50010528							
Rolle   Reel	50410533	weiß 930   white	3000 K	5,3 W/m	130 lm/W	690 lm/m	94	A++
Zuschnitt   Cut	50010533							
Rolle   Reel	50410534	kaltweiß 940   cool white	4000 K	5,3 W/m	136 lm/W	720 lm/m	94	A++
Zuschnitt   Cut	50010534							

W/Zuschnitt: 0,48 W | W/Cut: 0,48 W

Lebensdauer: L80 > 60.000 h @ Tc < 80 °C | Lifetime: L80 > 60,000 h @ Tc < 80 °C

\* Die EEK-Angabe bezieht sich auf eine Länge von 1 m | The EEC value is based on a length of 1 m

Passendes Zubehör siehe S. 242ff | suitable accessories see p. 242ff

Einfacher Anschluss und Verbinden ohne Lötten - siehe Seite 242 | easy connection without soldering - see page 242

## TECHNISCHE ZEICHNUNG | TECHNICAL DRAWING

BESTELLUNG VON INDIVIDUELLEN LED-STREIFENLÄNGEN [ZUSCHNITT] - siehe Seite 153 | ORDERING INDIVIDUAL LED STRIP LENGTHS [CUT] - see page 153

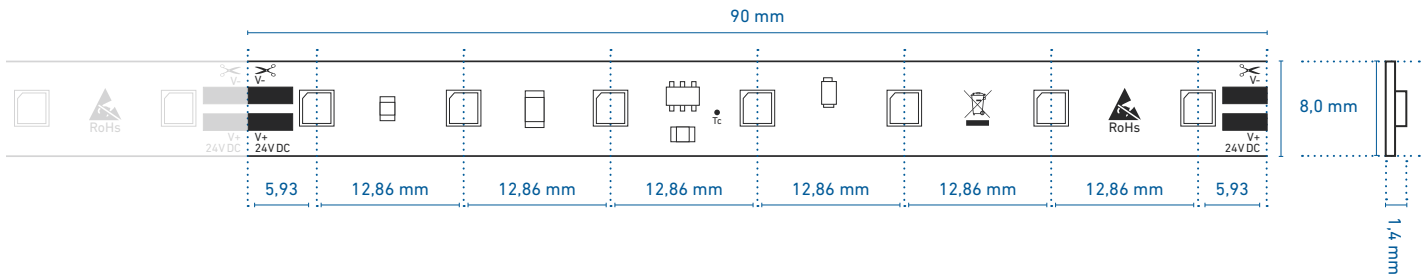

## PROFILNUTZUNG | USE IN PROFILES

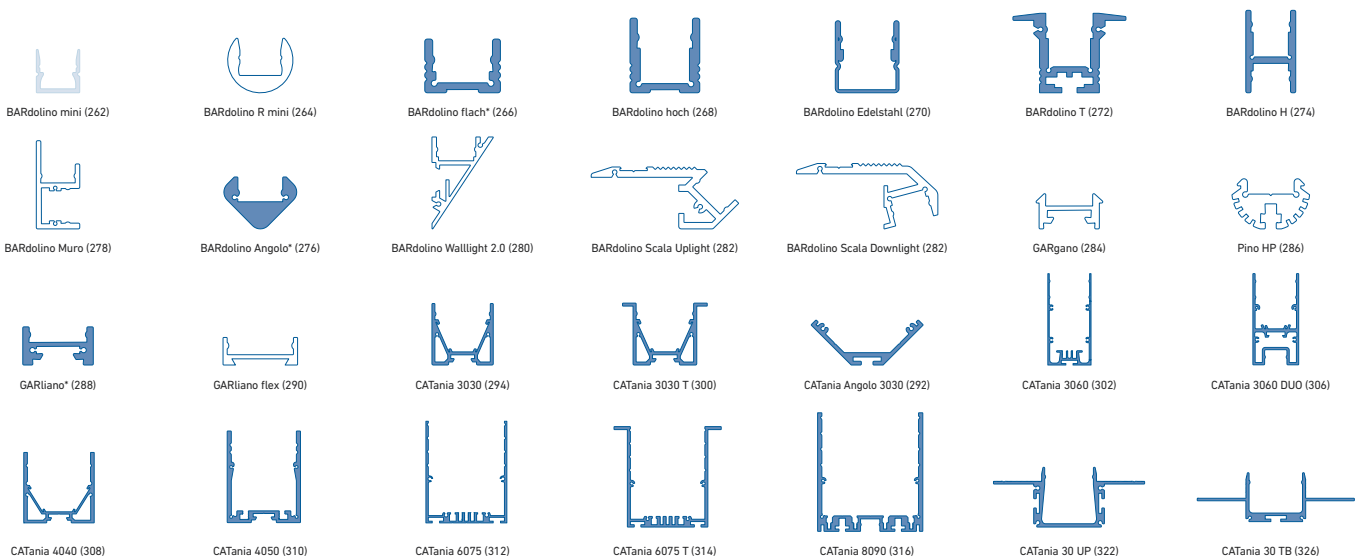

weiß: LED-Punkte sichtbar, kein homogenes Lichtbild | white: LED dots visible, no uniform light distribution

blau: homogenes Lichtbild möglich | blue: uniform light distribution is possible

\* = eine homogene Lichtlinie ist nur in Kombination mit einer hohen Abdeckung möglich | a uniform light line is only possible in combination with a high diffuser

@ max. Ta = 25 °C im Betrieb und Montagesituation Aufbau [Einbau bei CATania 30 UP und CATania 30 TB] ansonsten ggf. unzureichende Kühlung | @ max. Ta = 25 °C in operation and surface mounted installation [recessed installation with CATania 30 UP and CATania 30 TB] otherwise possibility of insufficient cooling

Bitte beachten: Unzureichende Kühlung beschädigt den LED-Streifen! Verarbeitungshinweise zu LEDlight flex siehe S. 368 | Please note: insufficient cooling will damage the LED strips! Processing notes for LEDlight flex see p. 368



# LEDlight flex 08 8 PROFESSIONAL 1000



ROLLE | REEL: Länge: 504 cm (84 Segmente à 6 cm) | length: 504 cm (84 segments à 6 cm)

ZUSCHNITT | CUT: Segmente à 6 cm | segments à 6 cm

Variante Variant	Artikel-Nr. Item no.	Lichtfarbe Light color	Typ. Farbtemperatur Typ. color temperature	Typ. Watt/Meter	Typ. Lumen/Watt	Typ. Lumen/Meter	Typ. CRI	EEK* EEC*
Rolle   Reel	50410328	warmweiß 927   warm white	2700 K	8,0 W/m	127 lm/W	1.020 lm/m	94	A++
Zuschnitt   Cut	50010328							
Rolle   Reel	50410333	weiß 930   white	3000 K	8,0 W/m	130 lm/W	1.040 lm/m	94	A++
Zuschnitt   Cut	50010333							
Rolle   Reel	50410334	kaltweiß 940   cool white	4000 K	8,0 W/m	136 lm/W	1.090 lm/m	94	A++
Zuschnitt   Cut	50010334							

W/Zuschnitt: 0,48 W | W/Cut: 0,48 W

Lebensdauer: L80 > 60.000 h @ Tc < 80 °C | Lifetime: L80 > 60,000 h @ Tc < 80 °C

\* Die EEK-Angabe bezieht sich auf eine Länge von 1 m | The EEC value is based on a length of 1 m

Passendes Zubehör siehe S. 243ff | suitable accessories see p. 243ff

## TECHNISCHE ZEICHNUNG | TECHNICAL DRAWING

BESTELLUNG VON INDIVIDUELLEN LED-STREIFENLÄNGEN [ZUSCHNITT] - siehe Seite 153 | ORDERING INDIVIDUAL LED STRIP LENGTHS [CUT] - see page 153

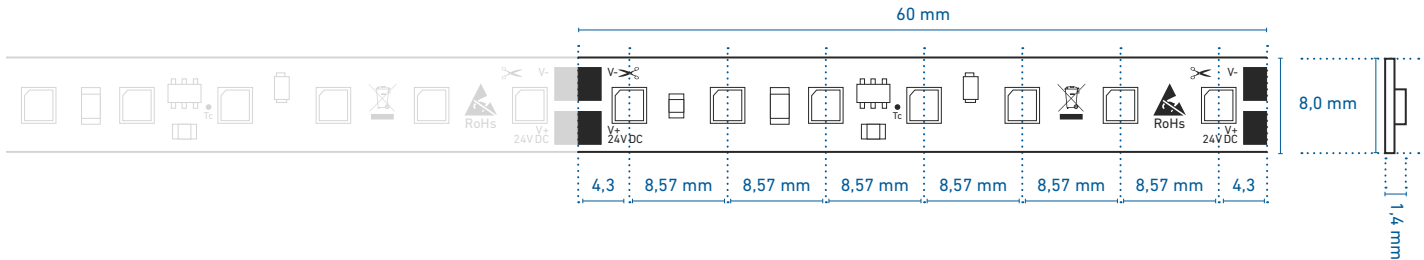

## PROFILNUTZUNG | USE IN PROFILES

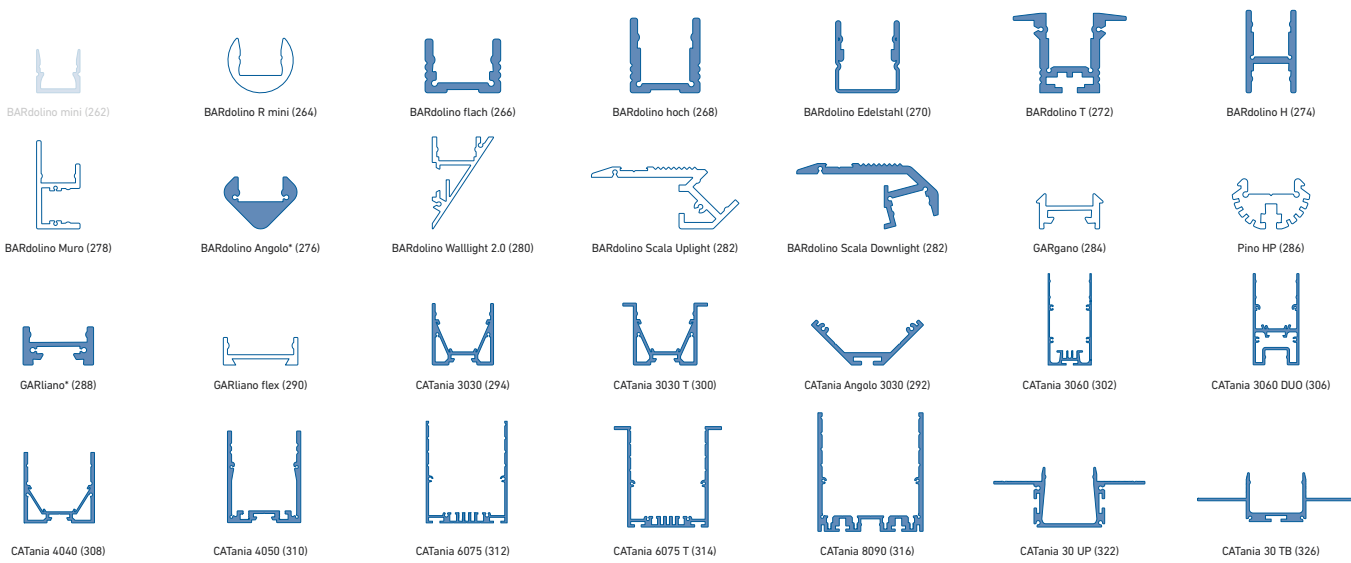

weiß: LED-Punkte sichtbar, kein homogenes Lichtbild | white: LED dots visible, no uniform light distribution

blau: homogenes Lichtbild möglich | blue: uniform light distribution is possible

\* = eine homogene Lichtlinie ist nur in Kombination mit einer hohen Abdeckung möglich | a uniform light line is only possible in combination with a high diffuser

@ max. Ta = 25 °C im Betrieb und Montagesituation Aufbau [Einbau bei CATania 30 UP und CATania 30 TB] ansonsten ggf. unzureichende Kühlung | @ max. Ta = 25 °C in operation and surface mounted installation [recessed installation with CATania 30 UP and CATania 30 TB] otherwise possibility of insufficient cooling

Bitte beachten: Unzureichende Kühlung beschädigt den LED-Streifen! Verarbeitungshinweise zu LEDlight flex siehe S. 368 | Please note: insufficient cooling will damage the LED strips! Processing notes for LEDlight flex see p. 368

# LEDlight flex 12 8p PROFESSIONAL 2000

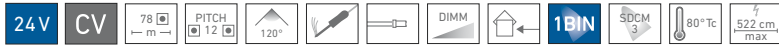

ROLLE | REEL: Länge: 504 cm (56 Segmente à 9 cm) | length: 504 cm (56 segments à 9 cm)

ZUSCHNITT | CUT: Segmente à 9 cm | segments à 9 cm

Variante Variant	Artikel-Nr. Item no.	Lichtfarbe Light color	Typ. Farbtemperatur Typ. color temperature	Typ. Watt/Meter	Typ. Lumen/Watt	Typ. Lumen/Meter	Typ. CRI	EEK* EEC*
Rolle   Reel	50410628	warmweiß 927   warm white	2700 K	17,3 W/m	117 lm/W	2.030 lm/m	94	A+
Zuschnitt   Cut	50010628							
Rolle   Reel	50410633	weiß 930   white	3000 K	17,3 W/m	119 lm/W	2.070 lm/m	94	A+
Zuschnitt   Cut	50010633							
Rolle   Reel	50410634	kaltweiß 940   cool white	4000 K	17,3 W/m	125 lm/W	2.160 lm/m	94	A++
Zuschnitt   Cut	50010634							

W/Zuschnitt: 1,56 W | W/Cut: 1,56 W

Lebensdauer: L80 > 60.000 h @ Tc < 80 °C | Lifetime: L80 > 60,000 h @ Tc < 80 °C

\* Die EEK-Angabe bezieht sich auf eine Länge von 1 m | The EEC value is based on a length of 1 m

Passendes Zubehör siehe S. 242ff | suitable accessories see p. 242ff

Einfacher Anschluss und Verbinden ohne Löten - siehe Seite 242 | easy connection without soldering - see page 242

## TECHNISCHE ZEICHNUNG | TECHNICAL DRAWING

BESTELLUNG VON INDIVIDUELLEN LED-STREIFENLÄNGEN [ZUSCHNITT] - siehe Seite 153 | ORDERING INDIVIDUAL LED STRIP LENGTHS [CUT] - see page 153

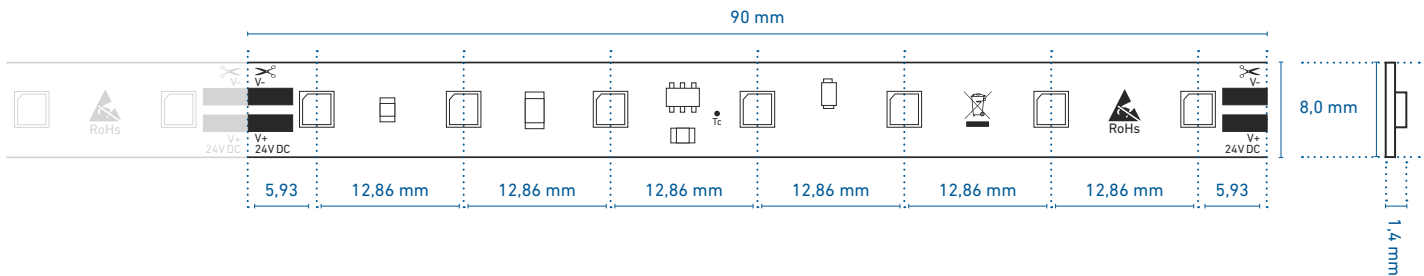

## PROFILNUTZUNG | USE IN PROFILES

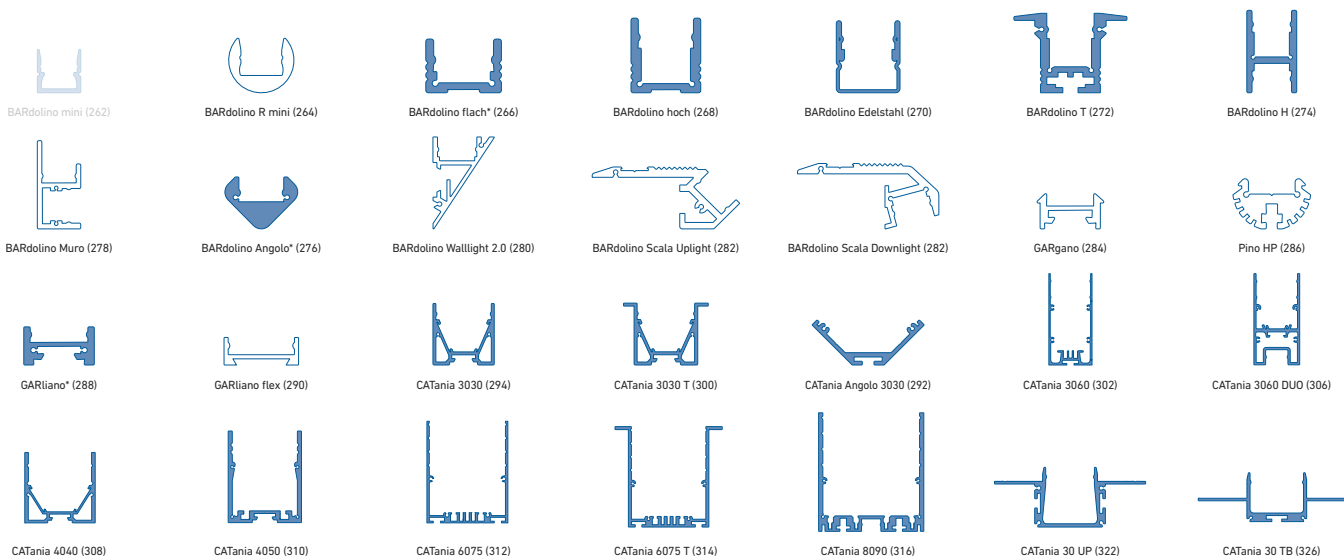

weiß: LED-Punkte sichtbar, kein homogenes Lichtbild | white: LED dots visible, no uniform light distribution

blau: homogenes Lichtbild möglich | blue: uniform light distribution is possible

\* = eine homogene Lichtlinie ist nur in Kombination mit einer hohen Abdeckung möglich | a uniform light line is only possible in combination with a high diffusor

@ max. Ta = 25 °C im Betrieb und Montagesituation Aufbau [Einbau bei CATania 30 UP und CATania 30 TB] ansonsten ggf. unzureichende Kühlung | @ max. Ta = 25 °C in operation and surface mounted installation [recessed installation with CATania 30 UP and CATania 30 TB] otherwise possibility of insufficient cooling

Bitte beachten: Unzureichende Kühlung beschädigt den LED-Streifen! Verarbeitungshinweise zu LEDlight flex siehe S. 368 | Please note: insufficient cooling will damage the LED strips! Processing notes for LEDlight flex see p. 368

# LEDlight flex 08 8 PROFESSIONAL 3000



ROLLE | REEL: Länge: 504 cm (84 Segmente à 6 cm) | length: 504 cm (84 segments à 6 cm)

ZUSCHNITT | CUT: Segmente à 6 cm | segments à 6 cm

Variante Variant	Artikel-Nr. Item no.	Lichtfarbe Light color	Typ. Farbtemperatur Typ. color temperature	Typ. Watt/Meter	Typ. Lumen/Watt	Typ. Lumen/Meter	Typ. CRI	EEK* EEC*
Rolle   Reel	50410428	warmweiß 927   warm white	2700 K	26 W/m	117 lm/W	3.050 lm/m	94	A+
Zuschnitt   Cut	50010428							
Rolle   Reel	50410433	weiß 930   white	3000 K	26 W/m	119 lm/W	3.100 lm/m	94	A+
Zuschnitt   Cut	50010433							
Rolle   Reel	50410434	kaltweiß 940   cool white	4000 K	26 W/m	125 lm/W	3.240 lm/m	94	A++
Zuschnitt   Cut	50010434							

W/Zuschnitt: 1,56 W | W/Cut: 1.56 W

Lebensdauer: L80 > 60.000 h @ Tc < 80 °C | Lifetime: L80 > 60,000 h @ Tc < 80 °C

\* Die EEK-Angabe bezieht sich auf eine Länge von 1 m | The EEC value is based on a length of 1 m

Passendes Zubehör siehe S. 243ff | suitable accessories see p. 243ff

## TECHNISCHE ZEICHNUNG | TECHNICAL DRAWING

BESTELLUNG VON INDIVIDUELLEN LED-STREIFENLÄNGEN [ZUSCHNITT] - siehe Seite 153 | ORDERING INDIVIDUAL LED STRIP LENGTHS [CUT] - see page 153

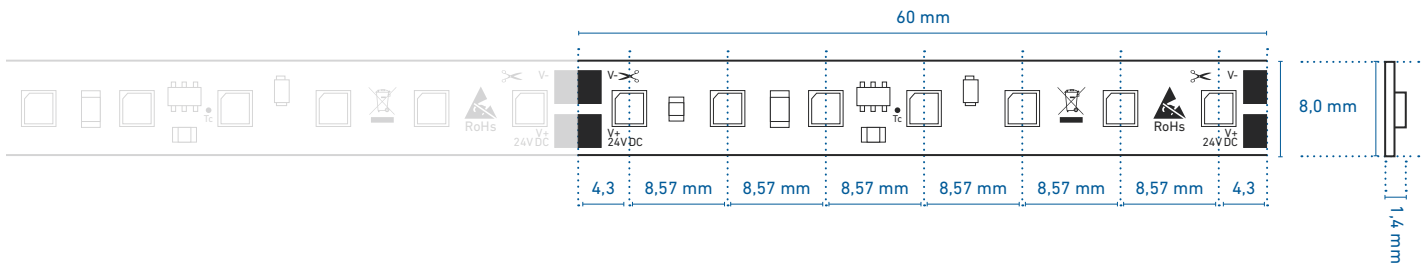

## PROFILNUTZUNG | USE IN PROFILES

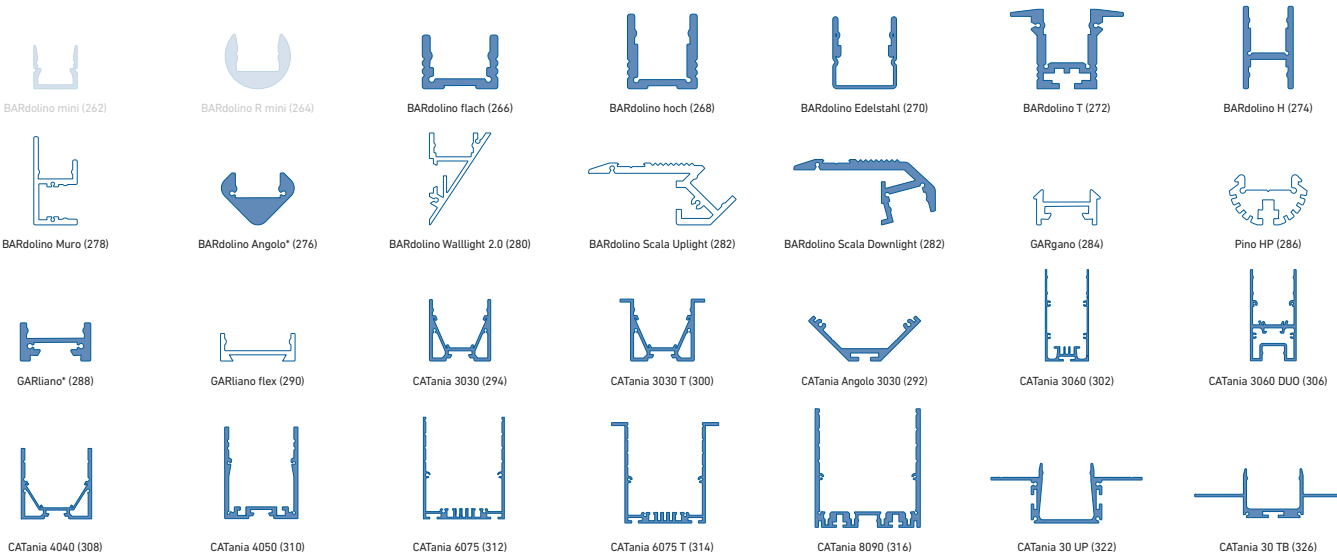

weiß: LED-Punkte sichtbar, kein homogenes Lichtbild | white: LED dots visible, no uniform light distribution

blau: homogenes Lichtbild möglich | blue: uniform light distribution is possible

\* = eine homogene Lichtlinie ist nur in Kombination mit einer hohen Abdeckung möglich | a uniform light line is only possible in combination with a high diffuser

@ max. Ta = 25 °C im Betrieb und Montagesituation Aufbau [Einbau bei CATania 30 UP und CATania 30 TB] ansonsten ggf. unzureichende Kühlung | @ max. Ta = 25 °C in operation and surface mounted installation [recessed installation with CATania 30 UP and CATania 30 TB] otherwise possibility of insufficient cooling

Bitte beachten: Unzureichende Kühlung beschädigt den LED-Streifen! Verarbeitungshinweise zu LEDlight flex siehe S. 368 | Please note: insufficient cooling will damage the LED strips! Processing notes for LEDlight flex see p. 368

# LEDlight flex HIGH EFFICIENCY

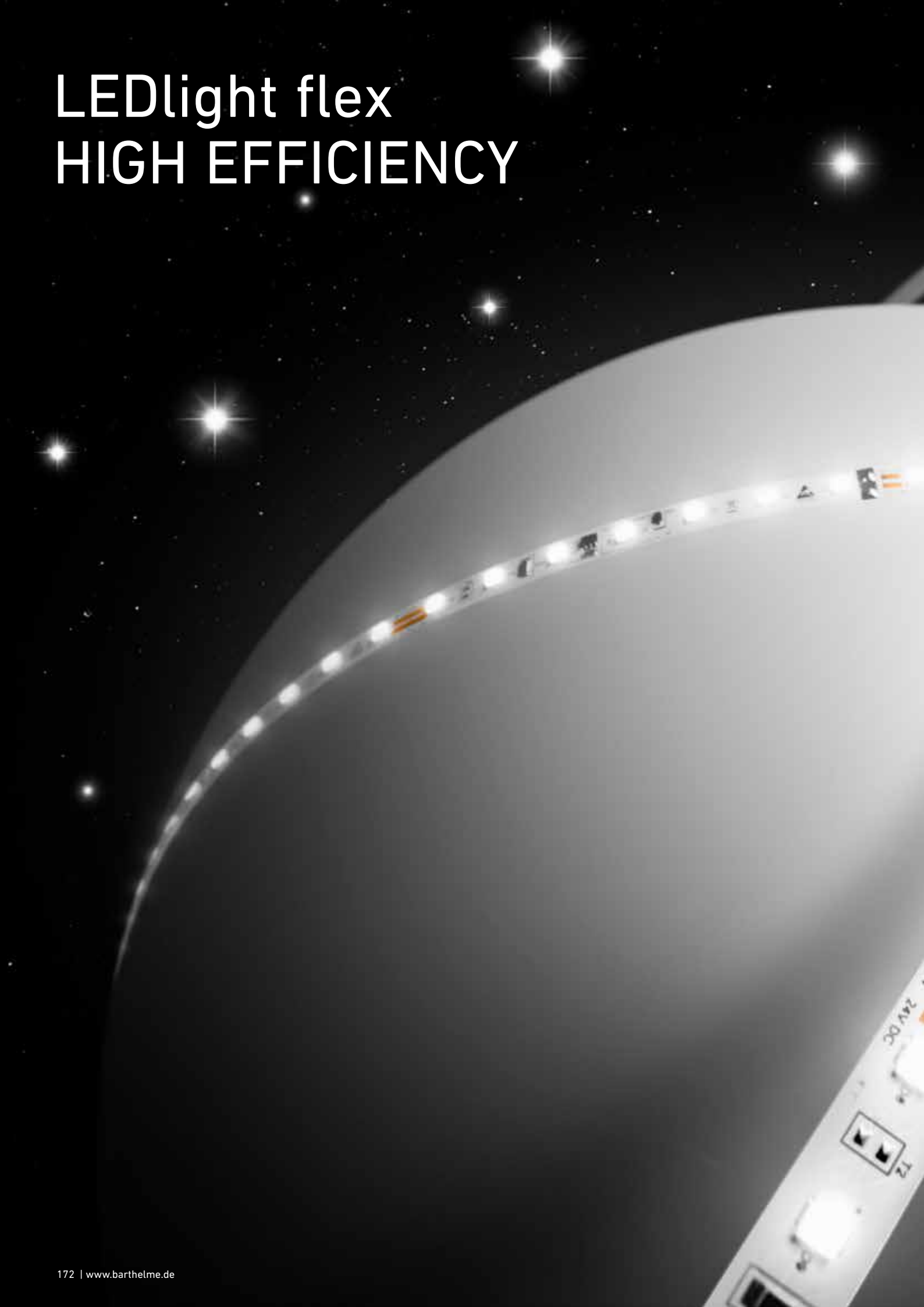



# LEDlight flex HIGH EFFICIENCY

- » LED-Streifen für höchste Ansprüche
- » ideal für Anwendungen mit hoher täglicher Betriebsdauer
- » gute Farbwiedergabe: CRI Ra typ. 84
- » sehr gute Effizienz: bis zu 176 lm/W bei 4000 K
- » hoher Lichtstrom bis 6.000 lm/m möglich
- » lange Lichtlinien mit nur einer Einspeisung durch Double Layer-FPC möglich
- » sehr hohe Lebensdauer L80 > 60.000 h bei Tc < 80 °C
- » Stromregelung durch IC für gleichbleibende Helligkeit über die gesamte Lichtlinie
- » mit Verpolungsschutzdiode
- » mit TVS-Überspannungsschutzdiode
- » mit hochwertigem 3M-Doppelklebeband

- » LED strips for highest demands
- » ideal for applications with high daily operating time
- » good color rendering: CRI Ra typ. 84
- » very good efficiency: up to 176 lm/W at 4000 K
- » high luminous flux up to 6,000 lm/m possible
- » long light lines possible with only one in-feed due to double layer FPC
- » very long service life L80 > 60,000 h at Tc < 80 °C
- » current regulation by IC for constant brightness over the entire light line
- » with reverse polarity protection diode
- » with TVS surge protection diode
- » with high-quality 3M double adhesive tape



# SPEKTRUM UND FARBWIEDERGABE | SPECTRUM AND COLOR RENDERING

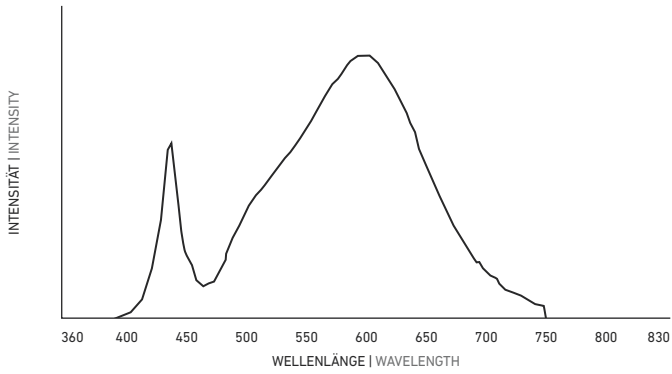

Abbildungen exemplarisch für 3000 K. Angaben zu weiteren Lichtfarben finden Sie auf [www.barthelme.de](http://www.barthelme.de) |

Illustrations exemplary for 3000 K. Information on other light colors can be found at [www.barthelme.de](http://www.barthelme.de)

FARBWIEDERGABEINDEX (CRI) | COLOR RENDERING INDEX (CRI)

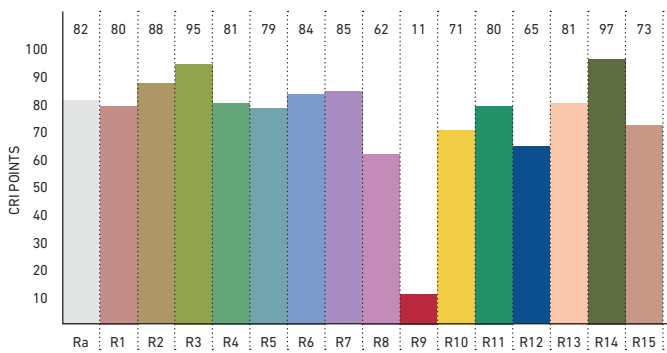

FARBQUALITÄTSSKALA (CQS) | COLOR QUALITY SCALE (CQS)

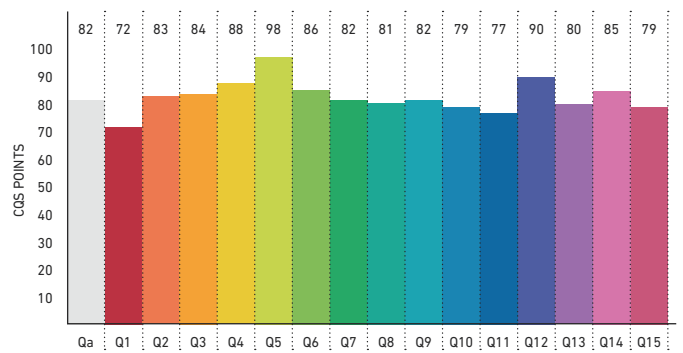

LED-STREIFEN  
LED STRIPS

IES TM-30-15

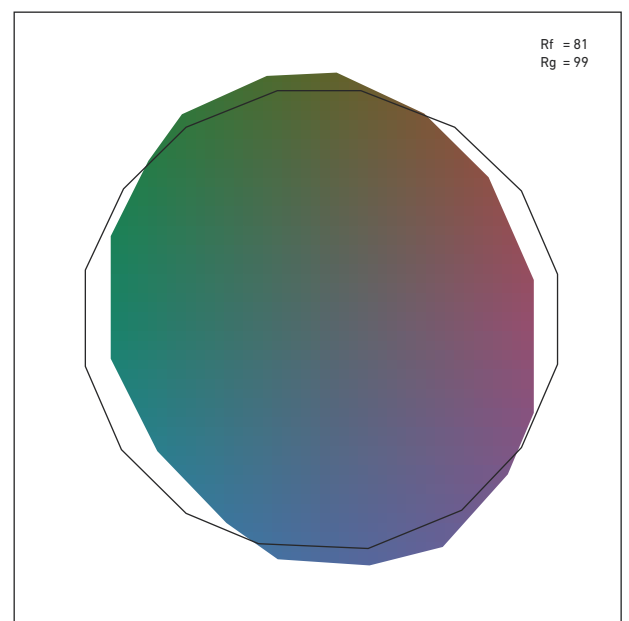
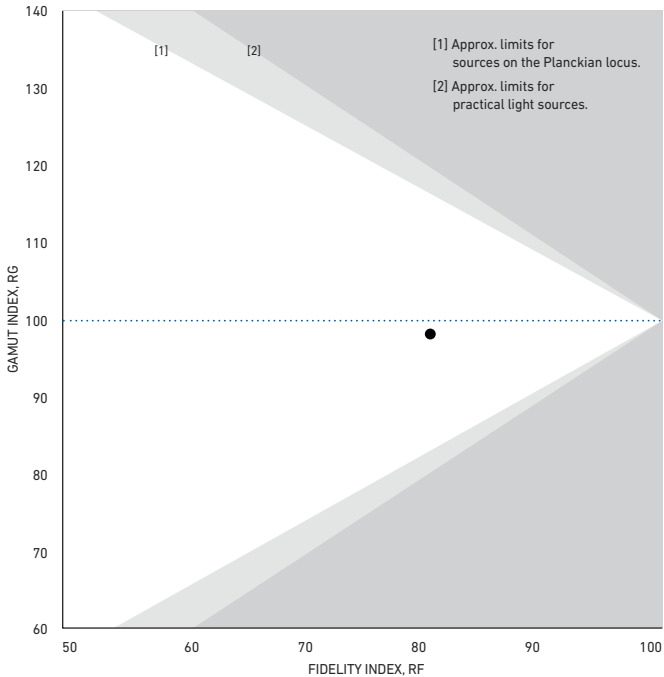

# LEDlight flex 10 8

## ULTRA HIGH EFFICIENCY 2000



ROLLE | REEL: Länge: 480 cm (60 Segmente à 8 cm) | length: 480 cm (60 segments à 8 cm)

ZUSCHNITT | CUT: Segmente à 8 cm | segments à 8 cm

Variante Variant	Artikel-Nr. Item no.	Lichtfarbe Light color	Typ. Farbtemperatur Typ. color temperature	Typ. Watt/Meter	Typ. Lumen/Watt	Typ. Lumen/Meter	Typ. CRI	EEK* EEC*
Rolle   Reel	50412728	warmweiß 827   warm white	2700 K	12,6 W/m	169 lm/W	2.130 lm/m	84	A++
Zuschnitt   Cut	50012728							
Rolle   Reel	50412733	weiß 830   white	3000 K	12,6 W/m	170 lm/W	2.140 lm/m	84	A++
Zuschnitt   Cut	50012733							
Rolle   Reel	50412734	kaltweiß 840   cool white	4000 K	12,6 W/m	176 lm/W	2.220 lm/m	84	A++
Zuschnitt   Cut	50012734							

W/Zuschnitt: 1,01 | W/Cut: 1,01

Lebensdauer: L80 > 60.000 h @ Tc < 80 °C | Lifetime: L80 > 60,000 h @ Tc < 80 °C

\* Die EEK-Angabe bezieht sich auf eine Länge von 1 m | The EEC value is based on a length of 1 m

Passendes Zubehör siehe S. 243ff | suitable accessories see p. 243ff

### TECHNISCHE ZEICHNUNG | TECHNICAL DRAWING

BESTELLUNG VON INDIVIDUELLEN LED-STREIFENLÄNGEN [ZUSCHNITT] - siehe Seite 153 | ORDERING INDIVIDUAL LED STRIP LENGTHS [CUT] - see page 153

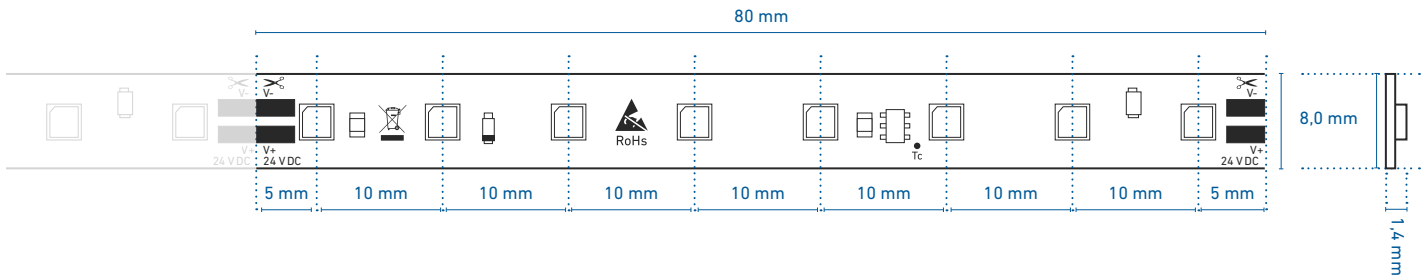

### PROFILNUTZUNG | USE IN PROFILES

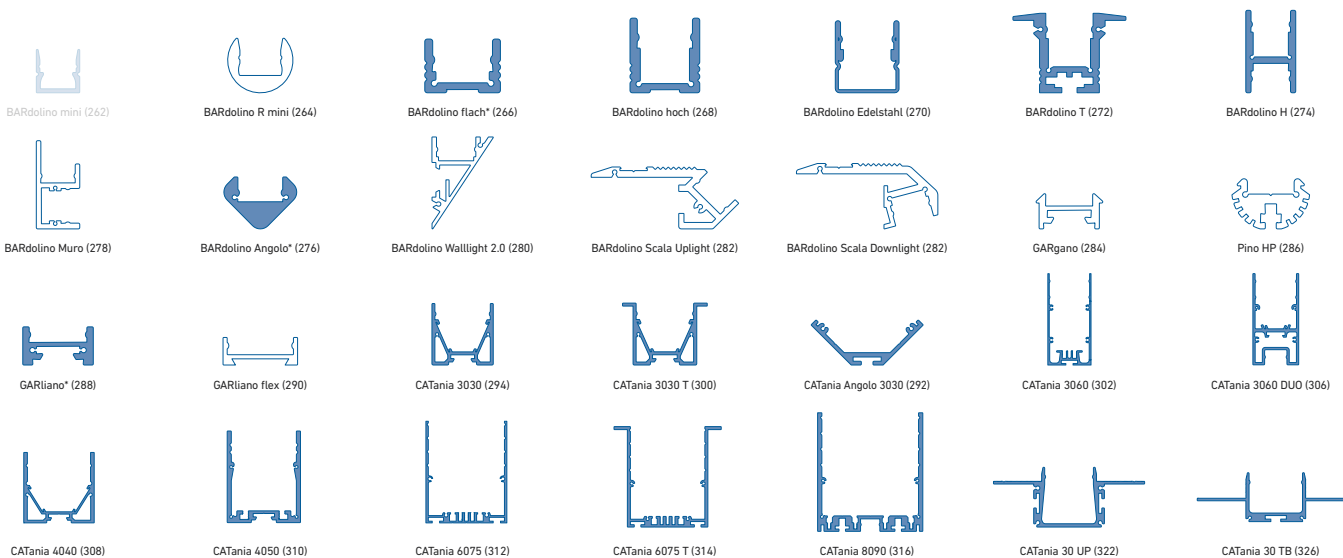

weiß: LED-Punkte sichtbar, kein homogenes Lichtbild | white: LED dots visible, no uniform light distribution

blau: homogenes Lichtbild möglich | blue: uniform light distribution is possible

\* = eine homogene Lichtlinie ist nur in Kombination mit einer hohen Abdeckung möglich | a uniform light line is only possible in combination with a high diffuser

@ max. Ta = 25 °C im Betrieb und Montagesituation Aufbau [Einbau bei CATania 30 UP und CATania 30 TB] ansonsten ggf. unzureichende Kühlung | @ max. Ta = 25 °C in operation and surface mounted installation [recessed installation with CATania 30 UP and CATania 30 TB] otherwise possibility of insufficient cooling

Bitte beachten: Unzureichende Kühlung beschädigt den LED-Streifen! Verarbeitungshinweise zu LEDlight flex siehe S. 368 | Please note: insufficient cooling will damage the LED strips! Processing notes for LEDlight flex see p. 368



# LEDlight flex 08 8 HIGH EFFICIENCY



ROLLE | REEL: Länge: 756 cm (126 Segmente à 6 cm) | length: 756 cm (126 segments à 6 cm)

ZUSCHNITT | CUT: Segmente à 6 cm | segments à 6 cm

Variante Variant	Artikel-Nr. Item no.	Lichtfarbe Light color	Typ. Farbtemperatur Typ. color temperature	Typ. Watt/Meter	Typ. Lumen/Watt	Typ. Lumen/Meter	Typ. CRI	EEK* EEC*
Rolle   Reel	50408628	warmweiß 827   warm white	2700 K	8,0 W/m	142 lm/W	1.130 lm/m	84	A++
Zuschnitt   Cut	50008628							
Rolle   Reel	50408633	weiß 830   white	3000 K	8,0 W/m	146 lm/W	1.170 lm/m	84	A++
Zuschnitt   Cut	50008633							
Rolle   Reel	50408634	kaltweiß 840   cool white	4000 K	8,0 W/m	147 lm/W	1.180 lm/m	84	A++
Zuschnitt   Cut	50008634							
Rolle   Reel	50408615	tageslicht 857   daylight	5700 K	8,0 W/m	153 lm/W	1.230 lm/m	84	A++
Zuschnitt   Cut	50008615							

Auch in den Lichtfarben 2200 K, 2500 K und 3500 K auf Anfrage erhältlich | also available in the light colors 2200 K, 2500 K and 3500 K on request

W/Zuschnitt: 0,48 W | W/Cut: 0,48 W

Lebensdauer: L80 > 60.000 h @ Tc < 80 °C | Lifetime: L80 > 60,000 h @ Tc < 80 °C

\* Die EEK-Angabe bezieht sich auf eine Länge von 1 m | The EEC value is based on a length of 1 m

Passendes Zubehör siehe S. 243ff | suitable accessories see p. 243ff

## TECHNISCHE ZEICHNUNG | TECHNICAL DRAWING

BESTELLUNG VON INDIVIDUELLEN LED-STREIFENLÄNGEN [ZUSCHNITT] - siehe Seite 153 | ORDERING INDIVIDUAL LED STRIP LENGTHS [CUT] - see page 153

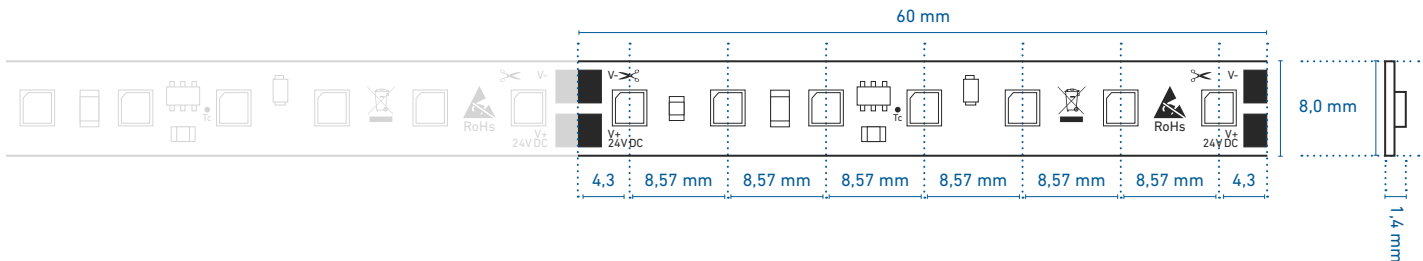

## PROFILNUTZUNG | USE IN PROFILES

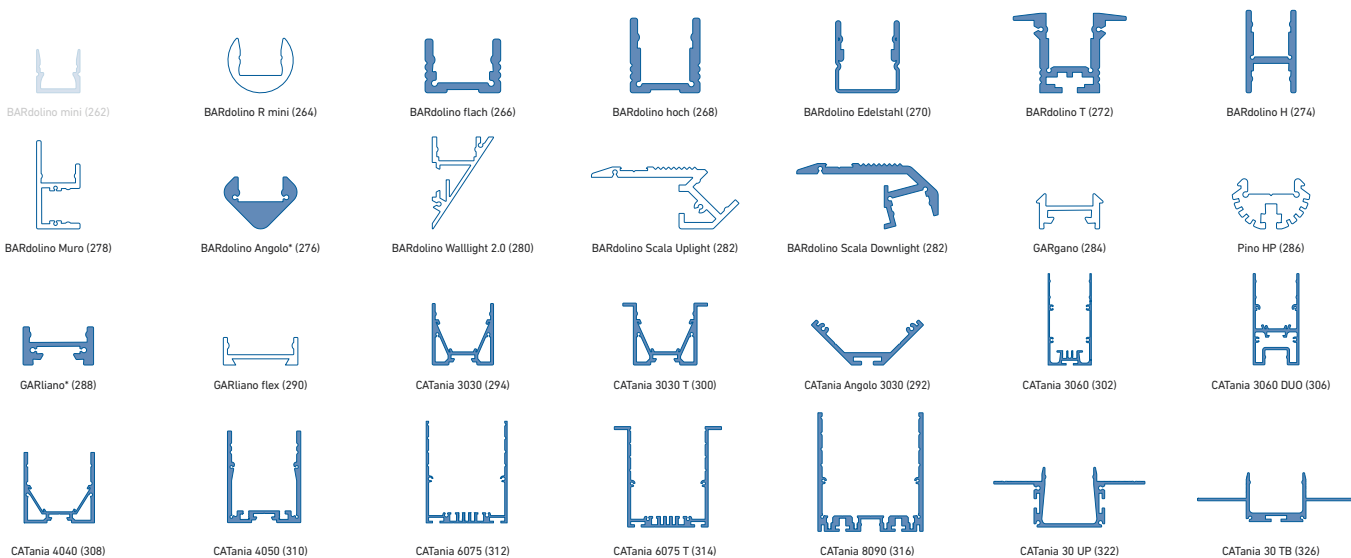

weiß: LED-Punkte sichtbar, kein homogenes Lichtbild | white: LED dots visible, no uniform light distribution

blau: homogenes Lichtbild möglich | blue: uniform light distribution is possible

\* = eine homogene Lichtlinie ist nur in Kombination mit einer hohen Abdeckung möglich | a uniform light line is only possible in combination with a high diffuser

@ max. Ta = 25 °C im Betrieb und Montagesituation Aufbau [Einbau bei CATania 30 UP und CATania 30 TB] ansonsten ggf. unzureichende Kühlung | @ max. Ta = 25 °C in operation and surface mounted installation [recessed installation with CATania 30 UP and CATania 30 TB] otherwise possibility of insufficient cooling

Bitte beachten: Unzureichende Kühlung beschädigt den LED-Streifen! Verarbeitungshinweise zu LEDlight flex siehe S. 368 | Please note: insufficient cooling will damage the LED strips! Processing notes for LEDlight flex see p. 368

# LEDlight flex 08 8

## HIGH EFFICIENCY PLUS



ROLLE | REEL: Länge: 396 cm (66 Segmente à 6 cm) | length: 396 cm (66 segments à 6 cm)

ZUSCHNITT | CUT: Segmente à 6 cm | segments à 6 cm

Variante Variant	Artikel-Nr. Item no.	Lichtfarbe Light color	Typ. Farbtemperatur Typ. color temperature	Typ. Watt/Meter	Typ. Lumen/Watt	Typ. Lumen/Meter	Typ. CRI	EEK* EEC*
Rolle   Reel	50408728	warmweiß 827   warm white	2700 K	26 W/m	131 lm/W	3.400 lm/m	84	A++
Zuschnitt   Cut	50008728							
Rolle   Reel	50408733	weiß 830   white	3000 K	26 W/m	135 lm/W	3.500 lm/m	84	A++
Zuschnitt   Cut	50008733							
Rolle   Reel	50408734	kaltweiß 840   cool white	4000 K	26 W/m	136 lm/W	3.520 lm/m	84	A++
Zuschnitt   Cut	50008734							
Rolle   Reel	50408715	tageslicht 857   daylight	5700 K	26 W/m	141 lm/W	3.680 lm/m	84	A++
Zuschnitt   Cut	50008715							

Auch in den Lichtfarben 2200 K, 2500 K und 3500 K auf Anfrage erhältlich | also available in the light colors 2200 K, 2500 K and 3500 K on request

W/Zuschnitt: 1,56 W | W/Cut: 1,56 W

Lebensdauer: L80 > 60.000 h @ Tc < 80 °C | Lifetime: L80 > 60,000 h @ Tc < 80 °C

\* Die EEK-Angabe bezieht sich auf eine Länge von 1 m | The EEC value is based on a length of 1 m

Passendes Zubehör siehe S. 243ff | suitable accessories see p. 243ff

### TECHNISCHE ZEICHNUNG | TECHNICAL DRAWING

BESTELLUNG VON INDIVIDUELLEN LED-STREIFENLÄNGEN [ZUSCHNITT] - siehe Seite 153 | ORDERING INDIVIDUAL LED STRIP LENGTHS [CUT] - see page 153

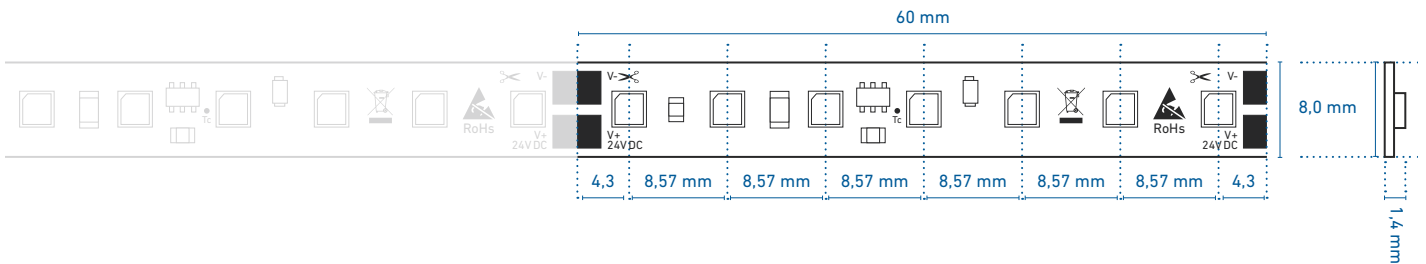

### PROFILNUTZUNG | USE IN PROFILES

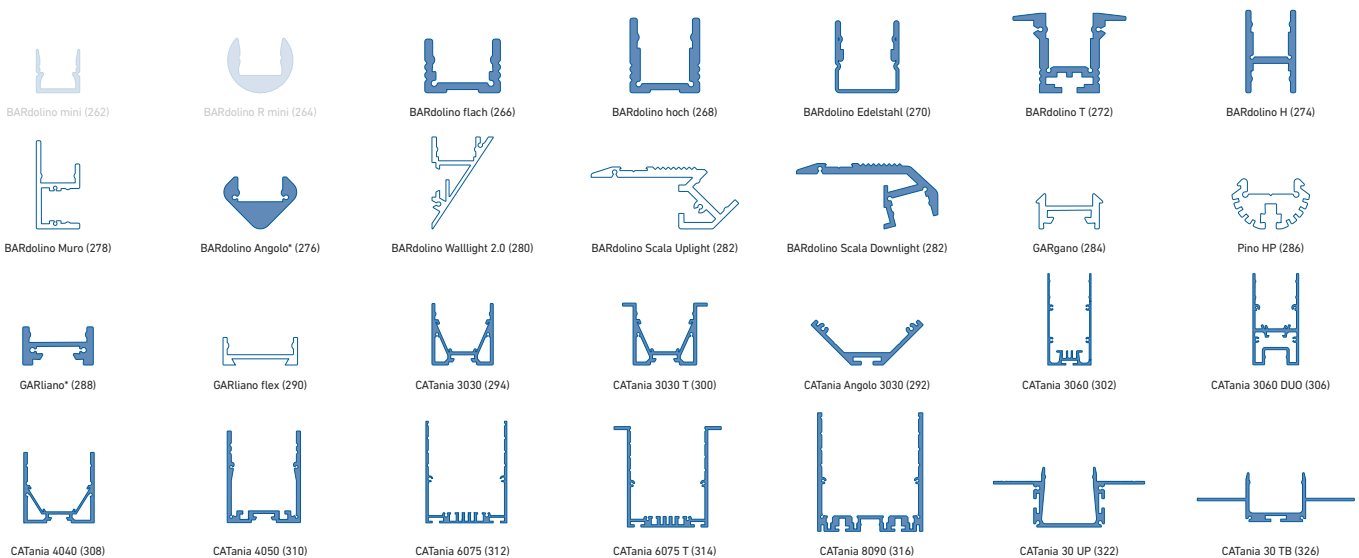

weiß: LED-Punkte sichtbar, kein homogenes Lichtbild | white: LED dots visible, no uniform light distribution

blau: homogenes Lichtbild möglich | blue: uniform light distribution is possible

\* = eine homogene Lichtlinie ist nur in Kombination mit einer hohen Abdeckung möglich | a uniform light line is only possible in combination with a high diffusor

@ max. Ta = 25 °C im Betrieb und Montagesituation Aufbau [Einbau bei CATania 30 UP und CATania 30 TB] ansonsten ggf. unzureichende Kühlung | @ max. Ta = 25 °C in operation and surface mounted installation [recessed installation with CATania 30 UP and CATania 30 TB] otherwise possibility of insufficient cooling

Bitte beachten: Unzureichende Kühlung beschädigt den LED-Streifen! Verarbeitungshinweise zu LEDlight flex siehe S. 368 | Please note: insufficient cooling will damage the LED strips! Processing notes for LEDlight flex see p. 368

# LEDlight flex 08 8 HIGH EFFICIENCY PRO



ROLLE | REEL: Länge: 216 cm (36 Segmente à 6 cm) | length: 216 cm (36 segments à 6 cm)

ZUSCHNITT | CUT: Segmente à 6 cm | segments à 6 cm

Variante Variant	Artikel-Nr. Item no.	Lichtfarbe Light color	Typ. Farbtemperatur Typ. color temperature	Typ. Watt/Meter	Typ. Lumen/Watt	Typ. Lumen/Meter	Typ. CRI	EEK* EEC*
Rolle   Reel	50408828	warmweiß 827   warm white	2700 K	48 W/m	124 lm/W	5.960 lm/m	84	A++
Zuschnitt   Cut	50008828							
Rolle   Reel	50408833	weiß 830   white	3000 K	48 W/m	128 lm/W	6.150 lm/m	84	A++
Zuschnitt   Cut	50008833							
Rolle   Reel	50408834	kaltweiß 840   cool white	4000 K	48 W/m	129 lm/W	6.200 lm/m	84	A++
Zuschnitt   Cut	50008834							
Rolle   Reel	50408815	tageslicht 857   daylight	5700 K	48 W/m	135 lm/W	6.460 lm/m	84	A++
Zuschnitt   Cut	50008815							

Auch in den Lichtfarben 2200 K, 2500 K und 3500 K auf Anfrage erhältlich | also available in the light colors 2200 K, 2500 K and 3500 K on request

W/Zuschnitt: 2,88 W | W/Cut: 2,88 W

Lebensdauer: L80 > 60.000 h @ Tc < 80 °C | Lifetime: L80 > 60,000 h @ Tc < 80 °C

\* Die EEK-Angabe bezieht sich auf eine Länge von 1 m | The EEC value is based on a length of 1 m

Passendes Zubehör siehe S. 243ff | suitable accessories see p. 243ff

## TECHNISCHE ZEICHNUNG | TECHNICAL DRAWING

BESTELLUNG VON INDIVIDUELLEN LED-STREIFENLÄNGEN [ZUSCHNITT] - siehe Seite 153 | ORDERING INDIVIDUAL LED STRIP LENGTHS [CUT] - see page 153

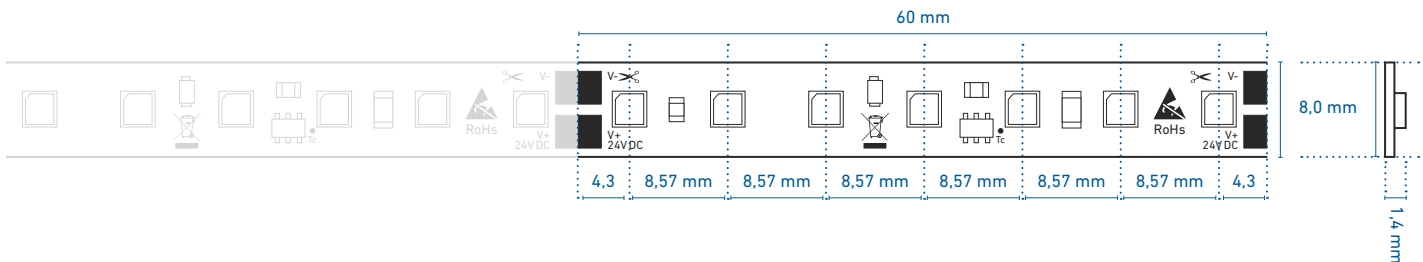

## PROFILNUTZUNG | USE IN PROFILES

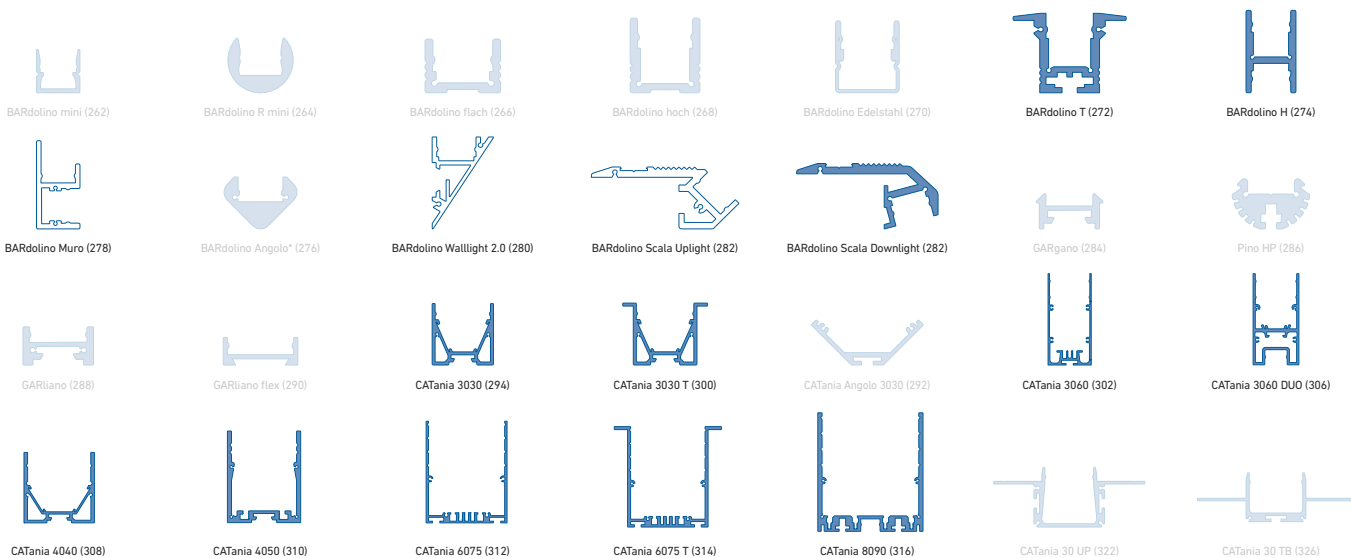

weiß: LED-Punkte sichtbar, kein homogenes Lichtbild | white: LED dots visible, no uniform light distribution

blau: homogenes Lichtbild möglich | blue: uniform light distribution is possible

\* = eine homogene Lichtlinie ist nur in Kombination mit einer hohen Abdeckung möglich | a uniform light line is only possible in combination with a high diffuser

@ max. Ta = 25 °C im Betrieb und Montagesituation Aufbau [Einbau bei CATania 30 UP und CATania 30 TB] ansonsten ggf. unzureichende Kühlung | @ max. Ta = 25 °C in operation and surface mounted installation [recessed installation with CATania 30 UP and CATania 30 TB] otherwise possibility of insufficient cooling

Bitte beachten: Unzureichende Kühlung beschädigt den LED-Streifen! Verarbeitungshinweise zu LEDlight flex siehe S. 368 | Please note: insufficient cooling will damage the LED strips! Processing notes for LEDlight flex see p. 368

# LEDlight flex 12 8p

## HIGH EFFICIENCY



ROLLE | REEL: Länge: 756 cm (84 Segmente à 9 cm) | length: 756 cm (84 segments à 9 cm)

ZUSCHNITT | CUT: Segmente à 9 cm | segments à 9 cm

Variante Variant	Artikel-Nr. Item no.	Lichtfarbe Light color	Typ. Farbtemperatur Typ. color temperature	Typ. Watt/Meter	Typ. Lumen/Watt	Typ. Lumen/Meter	Typ. CRI	EEK* EEC*
Rolle   Reel	50407628	warmweiß 827   warm white	2700 K	5,3 W/m	142 lm/W	750 lm/m	84	A++
Zuschnitt   Cut	50007628							
Rolle   Reel	50407633	weiß 830   white	3000 K	5,3 W/m	146 lm/W	780 lm/m	84	A++
Zuschnitt   Cut	50007633							
Rolle   Reel	50407634	kaltweiß 840   cool white	4000 K	5,3 W/m	147 lm/W	790 lm/m	84	A++
Zuschnitt   Cut	50007634							
Rolle   Reel	50407615	tageslicht 857   daylight	5700 K	5,3 W/m	153 lm/W	820 lm/m	84	A++
Zuschnitt   Cut	50007615							

Auch in den Lichtfarben 2200 K, 2500 K und 3500 K auf Anfrage erhältlich | also available in the light colors 2200 K, 2500 K and 3500 K on request

W/Zuschnitt: 0,48 W | W/Cut: 0,48 W

Lebensdauer: L80 > 60.000 h @ Tc < 80 °C | Lifetime: L80 > 60,000 h @ Tc < 80 °C

\* Die EEK-Angabe bezieht sich auf eine Länge von 1 m | The EEC value is based on a length of 1 m

Passendes Zubehör siehe S. 242ff | suitable accessories see p. 242ff

Einfacher Anschluss und Verbinden ohne Löten - siehe Seite 242 | easy connection without soldering - see page 242

### TECHNISCHE ZEICHNUNG | TECHNICAL DRAWING

BESTELLUNG VON INDIVIDUELLEN LED-STREIFENLÄNGEN [ZUSCHNITT] - siehe Seite 153 | ORDERING INDIVIDUAL LED STRIP LENGTHS [CUT] - see page 153

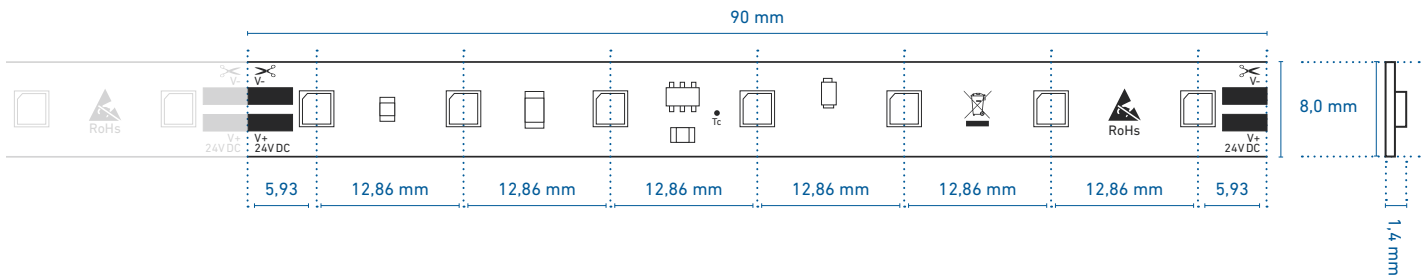

### PROFILNUTZUNG | USE IN PROFILES

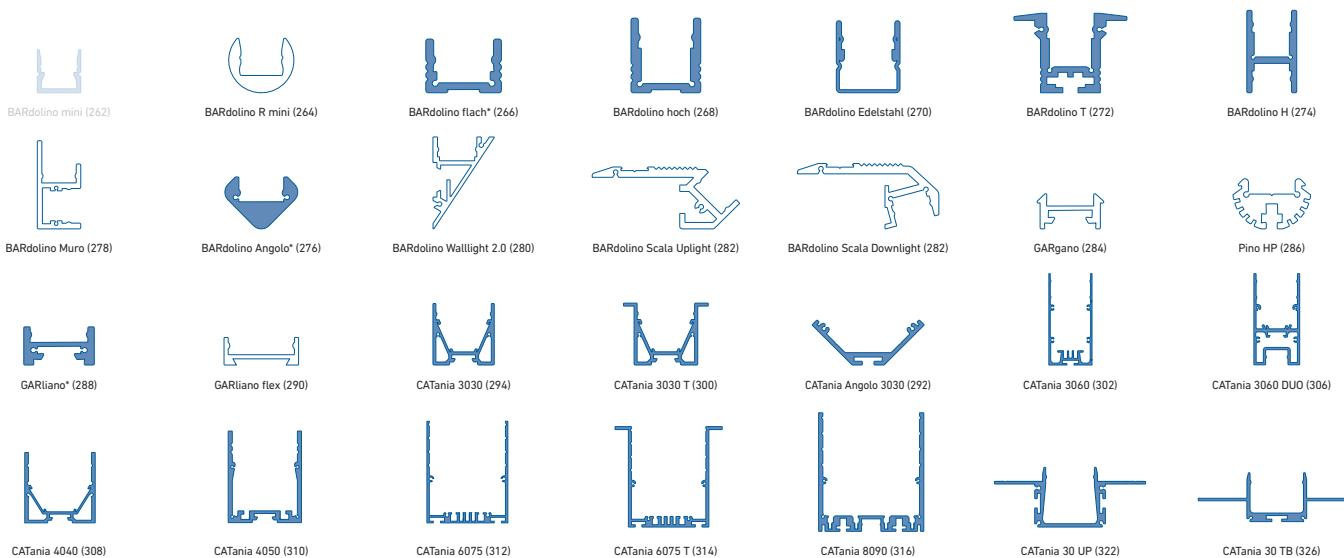

weiß: LED-Punkte sichtbar, kein homogenes Lichtbild | white: LED dots visible, no uniform light distribution

blau: homogenes Lichtbild möglich | blue: uniform light distribution is possible

\* = eine homogene Lichtlinie ist nur in Kombination mit einer hohen Abdeckung möglich | a uniform light line is only possible in combination with a high diffuser

@ max. Ta = 25 °C im Betrieb und Montagesituation Aufbau [Einbau bei CATania 30 UP und CATania 30 TB] ansonsten ggf. unzureichende Kühlung | @ max. Ta = 25 °C in operation and surface mounted installation [recessed installation with CATania 30 UP and CATania 30 TB] otherwise possibility of insufficient cooling

Bitte beachten: Unzureichende Kühlung beschädigt den LED-Streifen! Verarbeitungshinweise zu LEDlight flex siehe S. 368 | Please note: insufficient cooling will damage the LED strips! Processing notes for LEDlight flex see p. 368

# LEDlight flex 12 8p HIGH EFFICIENCY PLUS

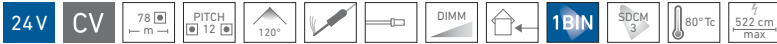

ROLLE | REEL: Länge: 396 cm (44 Segmente à 9 cm) | length: 396 cm (44 segments à 9 cm)

ZUSCHNITT | CUT: Segmente à 9 cm | segments à 9 cm

Variante Variant	Artikel-Nr. Item no.	Lichtfarbe Light color	Typ. Farbtemperatur Typ. color temperature	Typ. Watt/Meter	Typ. Lumen/Watt	Typ. Lumen/Meter	Typ. CRI	EEK* EEC*
Rolle   Reel	50407728	warmweiß 827   warm white	2700 K	17,3 W/m	131 lm/W	2.260 lm/m	84	A++
Zuschnitt   Cut	50007728							
Rolle   Reel	50407733	weiß 830   white	3000 K	17,3 W/m	135 lm/W	2.330 lm/m	84	A++
Zuschnitt   Cut	50007733							
Rolle   Reel	50407734	kaltweiß 840   cool white	4000 K	17,3 W/m	136 lm/W	2.350 lm/m	84	A++
Zuschnitt   Cut	50007734							
Rolle   Reel	50407715	tageslicht 857   daylight	5700 K	17,3 W/m	141 lm/W	2.450 lm/m	84	A++
Zuschnitt   Cut	50007715							

Auch in den Lichtfarben 2200 K, 2500 K und 3500 K auf Anfrage erhältlich | also available in the light colors 2200 K, 2500 K and 3500 K on request

W/Zuschnitt: 1,56 W | W/Cut: 1,56 W

Lebensdauer: L80 > 60.000 h @ Tc < 80 °C | Lifetime: L80 > 60,000 h @ Tc < 80 °C

\* Die EEK-Angabe bezieht sich auf eine Länge von 1 m | The EEC value is based on a length of 1 m

Passendes Zubehör siehe S. 242ff | suitable accessories see p. 242ff

Einfacher Anschluss und Verbinden ohne Löten - siehe Seite 242 | easy connection without soldering - see page 242

## TECHNISCHE ZEICHNUNG | TECHNICAL DRAWING

BESTELLUNG VON INDIVIDUELLEN LED-STREIFENLÄNGEN [ZUSCHNITT] - siehe Seite 153 | ORDERING INDIVIDUAL LED STRIP LENGTHS [CUT] - see page 153

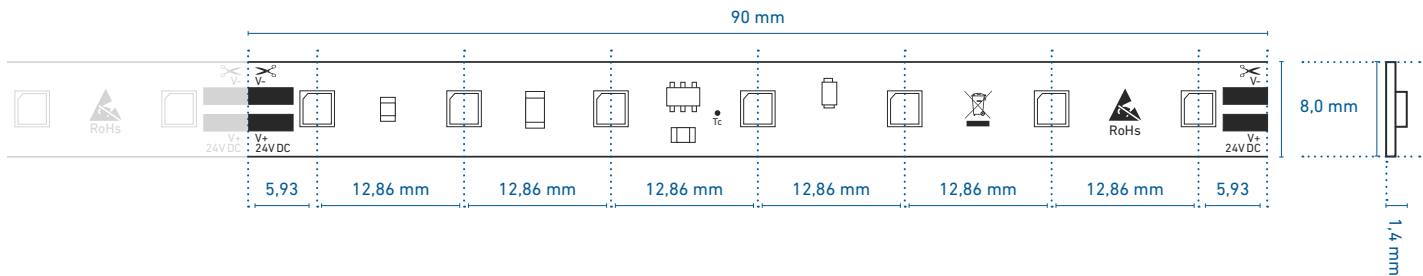

## PROFILNUTZUNG | USE IN PROFILES

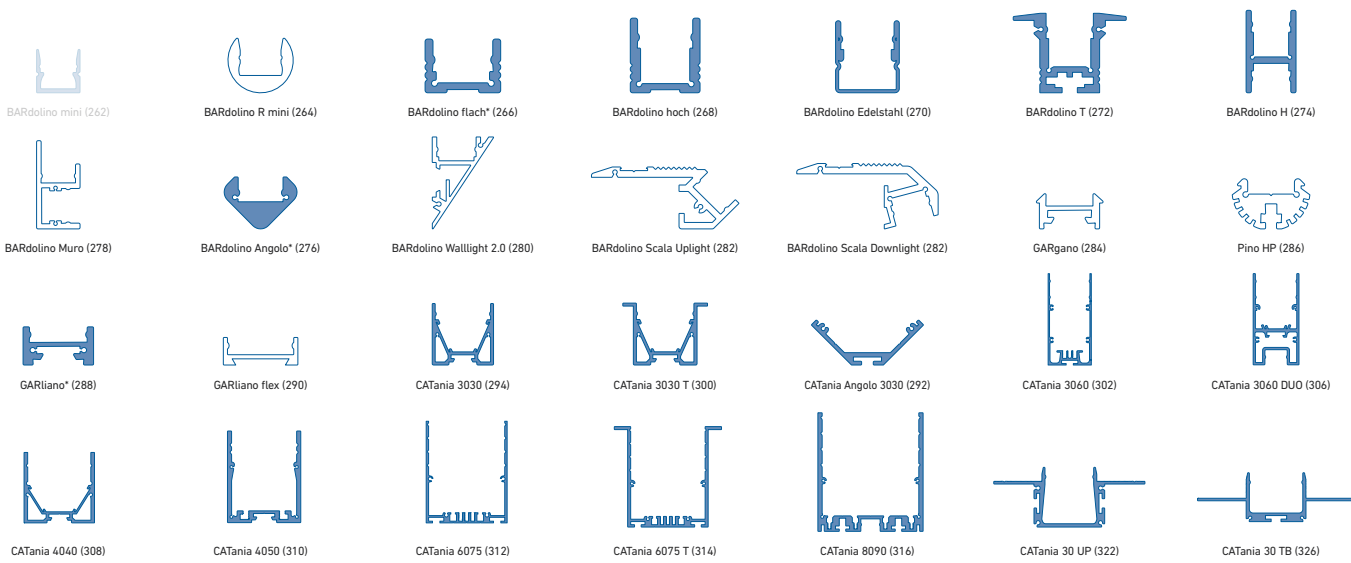

weiß: LED-Punkte sichtbar, kein homogenes Lichtbild | white: LED dots visible, no uniform light distribution

blau: homogenes Lichtbild möglich | blue: uniform light distribution is possible

\* = eine homogene Lichtlinie ist nur in Kombination mit einer hohen Abdeckung möglich | a uniform light line is only possible in combination with a high diffuser

@ max. Ta = 25 °C im Betrieb und Montagesituation Aufbau [Einbau bei CATania 30 UP und CATania 30 TB] ansonsten ggf. unzureichende Kühlung | @ max. Ta = 25 °C in operation and surface mounted installation [recessed installation with CATania 30 UP and CATania 30 TB] otherwise possibility of insufficient cooling

Bitte beachten: Unzureichende Kühlung beschädigt den LED-Streifen! Verarbeitungshinweise zu LEDlight flex siehe S. 368 | Please note: insufficient cooling will damage the LED strips! Processing notes for LEDlight flex see p. 368

# LEDlight flex 12 8p

## HIGH EFFICIENCY PLUS IP 66-MFC



ROLLE | REEL: Länge: 396 cm (44 Segmente à 9 cm) | length: 396 cm (44 segments à 9 cm)

ZUSCHNITT | CUT: Segmente à 9 cm | segments à 9 cm

Variante Variant	Artikel-Nr. Item no.	Lichtfarbe Light color	Typ. Farbtemperatur Typ. color temperature	Typ. Watt/Meter	Typ. Lumen/Watt	Typ. Lumen/Meter	Typ. CRI	EEK* EEC*
Rolle   Reel	50407728T	warmweiß 827   warm white	2700 K	17,3 W/m	131 lm/W	2.260 lm/m	84	A++
Rolle   Reel	50407733T	weiß 830   white	3000 K	17,3 W/m	135 lm/W	2.330 lm/m	84	A++
Rolle   Reel	50407734T	kaltweiß 840   cool white	4000 K	17,3 W/m	136 lm/W	2.350 lm/m	84	A++

Es wurde eine IP X6-Prüfung nach DIN EN 60598-1 durchgeführt. Der LED-Streifen hat den Wassertest bestanden. Die Spannungsprüfung wurde nicht durchgeführt. Um die Spannungsfestigkeit gemäß DIN EN 60598-1 zu erreichen muss zusätzlich ein geeignetes Gehäuse verwendet werden. Bitte beachten Sie, dass beim Schneiden und Lötten die IP-Schutzschicht beschädigt wird. Um den vollständigen Schutz wiederherzustellen, müssen die Schnitt- und Lötstellen wieder versiegelt werden. Wir empfehlen die Verwendung von mibenco®-Flüssiggummi (Art. Nr. 63500050). Weitere Informationen finden Sie auf S. 371 |

An IP X6 test according to DIN EN 60598-1 was carried out. The LED strip successfully passed the water test. In order to obtain the dielectric strength according to DIN EN 60598-1, a suitable housing must also be used. Please note that the IP protective layer is damaged during cutting and soldering. To restore complete protection, the cut and solder joints must be sealed again. We recommend the use of mibenco® liquid rubber (item no. 63500050). Further information can be found on page 371.

W/Zuschnitt: 1,56 W | W/Cut: 1.56 W

Lebensdauer: L80 > 60.000 h @ Tc < 80 °C | Lifetime: L80 > 60,000 h @ Tc < 80 °C

\* Die EEK-Angabe bezieht sich auf eine Länge von 1 m | The EEC value is based on a length of 1 m

Passendes Zubehör siehe S. 242ff | suitable accessories see p. 242ff

### TECHNISCHE ZEICHNUNG | TECHNICAL DRAWING

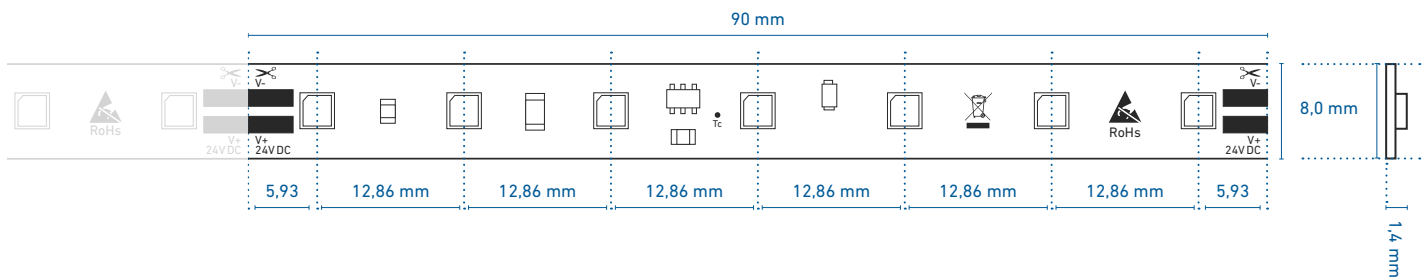

### PROFILNUTZUNG | USE IN PROFILES

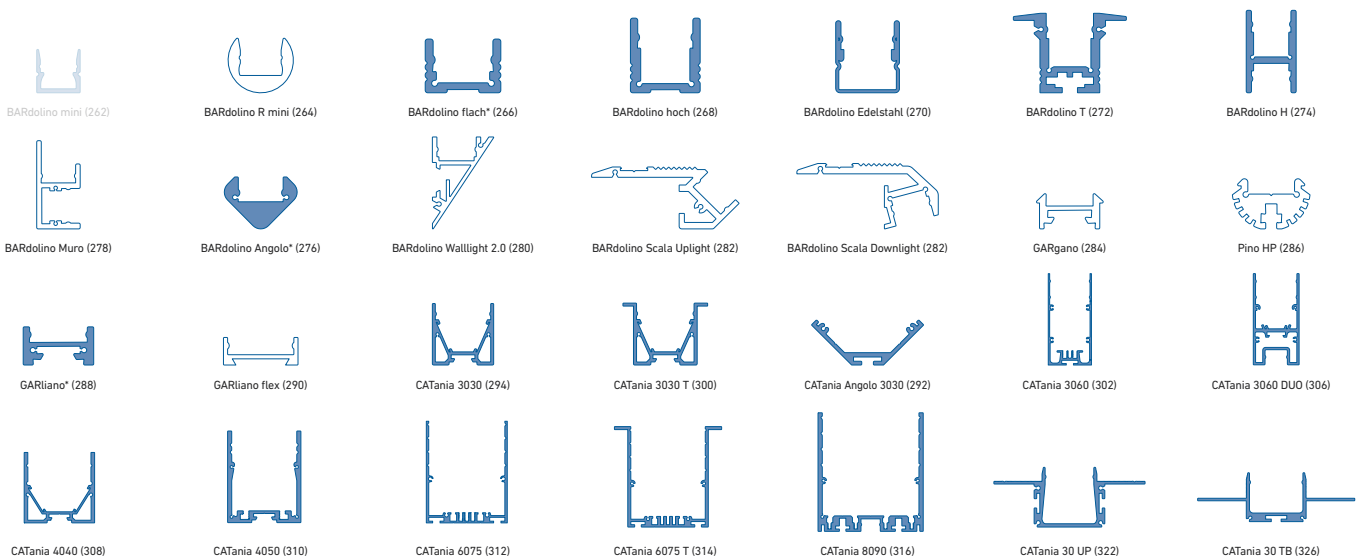

weiß: LED-Punkte sichtbar, kein homogenes Lichtbild | white: LED dots visible, no uniform light distribution

blau: homogenes Lichtbild möglich | blue: uniform light distribution is possible

\* = eine homogene Lichtlinie ist nur in Kombination mit einer hohen Abdeckung möglich | a uniform light line is only possible in combination with a high diffusor

@ max. Ta = 25 °C im Betrieb und Montagesituation Aufbau [Einbau bei CATania 30 UP und CATania 30 TB] ansonsten ggf. unzureichende Kühlung | @ max. Ta = 25 °C in operation and surface mounted installation [recessed installation with CATania 30 UP and CATania 30 TB] otherwise possibility of insufficient cooling

Bitte beachten: Unzureichende Kühlung beschädigt den LED-Streifen! Verarbeitungshinweise zu LEDlight flex siehe S. 368 | Please note: insufficient cooling will damage the LED strips! Processing notes for LEDlight flex see p. 368

# LEDlight flex 12 8p HIGH EFFICIENCY PRO

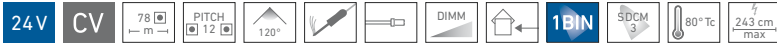

ROLLE | REEL: Länge: 216 cm (24 Segmente à 9 cm) | length: 216 cm (24 segments à 9 cm)

ZUSCHNITT | CUT: Segmente à 9 cm | segments à 9 cm

Variante Variant	Artikel-Nr. Item no.	Lichtfarbe Light color	Typ. Farbtemperatur Typ. color temperature	Typ. Watt/Meter	Typ. Lumen/Watt	Typ. Lumen/Meter	Typ. CRI	EEK* EEC*
Rolle   Reel	50409928	warmweiß 827   warm white	2700 K	32 W/m	124 lm/W	3.970 lm/m	84	A++
Zuschnitt   Cut	50009928							
Rolle   Reel	50409933	weiß 830   white	3000 K	32 W/m	128 lm/W	4.100 lm/m	84	A++
Zuschnitt   Cut	50009933							
Rolle   Reel	50409934	kaltweiß 840   cool white	4000 K	32 W/m	129 lm/W	4.140 lm/m	84	A++
Zuschnitt   Cut	50009934							
Rolle   Reel	50409915	tageslicht 857   daylight	5700 K	32 W/m	134 lm/W	4.310 lm/m	84	A++
Zuschnitt   Cut	50009915							

Auch in den Lichtfarben 2200 K, 2500 K und 3500 K auf Anfrage erhältlich | also available in the light colors 2200 K, 2500 K and 3500 K on request  
Bestellinformationen zum individuellen Zuschnitt siehe S. 165 | order information for individual cut lengths see p. 165

W/Zuschnitt: 2,88 W | W/Cut: 2,88 W

Lebensdauer: L80 > 60.000 h @ Tc < 80 °C | Lifetime: L80 > 60,000 h @ Tc < 80 °C

\* Die EEK-Angabe bezieht sich auf eine Länge von 1 m | The EEC value is based on a length of 1 m

Passendes Zubehör siehe S. 242ff | suitable accessories see p. 242ff

Einfacher Anschluss und Verbinden ohne Löten - siehe Seite 242 | easy connection without soldering - see page 242

## TECHNISCHE ZEICHNUNG | TECHNICAL DRAWING

BESTELLUNG VON INDIVIDUELLEN LED-STREIFENLÄNGEN [ZUSCHNITT] - siehe Seite 153 | ORDERING INDIVIDUAL LED STRIP LENGTHS [CUT] - see page 153

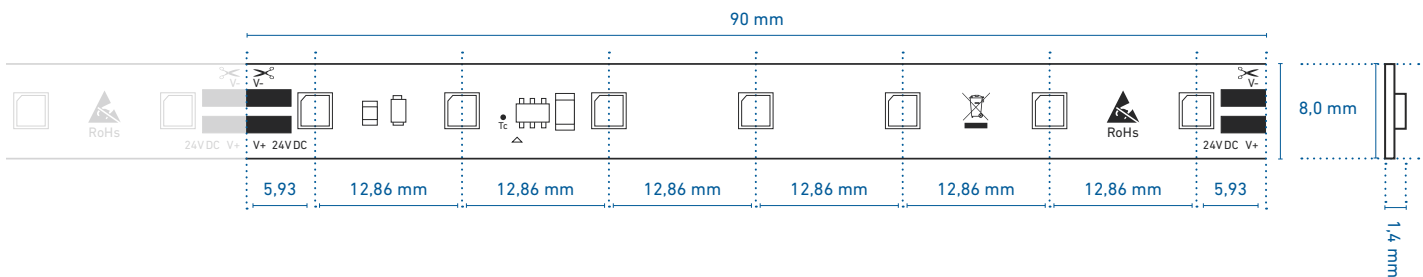

## PROFILNUTZUNG | USE IN PROFILES

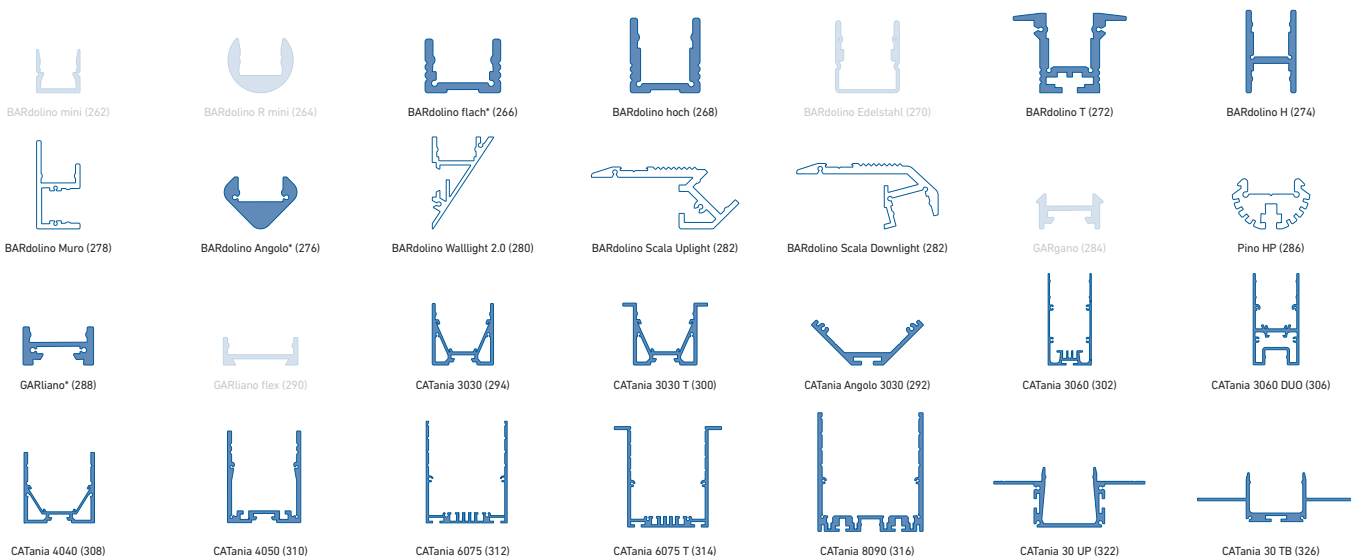

weiß: LED-Punkte sichtbar, kein homogenes Lichtbild | white: LED dots visible, no uniform light distribution

blau: homogenes Lichtbild möglich | blue: uniform light distribution is possible

\* = eine homogene Lichtlinie ist nur in Kombination mit einer hohen Abdeckung möglich | a uniform light line is only possible in combination with a high diffuser

@ max. Ta = 25 °C im Betrieb und Montagesituation Aufbau [Einbau bei CATania 30 UP und CATania 30 TB] ansonsten ggf. unzureichende Kühlung | @ max. Ta = 25 °C in operation and surface mounted installation [recessed installation with CATania 30 UP and CATania 30 TB] otherwise possibility of insufficient cooling

Bitte beachten: Unzureichende Kühlung beschädigt den LED-Streifen! Verarbeitungshinweise zu LEDlight flex siehe S. 368 | Please note: insufficient cooling will damage the LED strips! Processing notes for LEDlight flex see p. 368

# LEDlight flex 24 8p

## HIGH EFFICIENCY

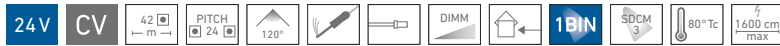

ROLLE | REEL: Länge: 850 cm (51 Segmente à 16,7 cm) | length: 850 cm (51 segments à 16.7 cm)

ZUSCHNITT | CUT: Segmente à 16,7 cm | segments à 16.7 cm

Variante Variant	Artikel-Nr. Item no.	Lichtfarbe Light color	Typ. Farbtemperatur Typ. color temperature	Typ. Watt/Meter	Typ. Lumen/Watt	Typ. Lumen/Meter	Typ. CRI	EEK* EEC*
Rolle   Reel	50408928	warmweiß 827   warm white	2700 K	2,9 W/m	142 lm/W	410 lm/m	84	A++
Zuschnitt   Cut	50008928							
Rolle   Reel	50408933	weiß 830   white	3000 K	2,9 W/m	145 lm/W	420 lm/m	84	A++
Zuschnitt   Cut	50008933							
Rolle   Reel	50408934	kaltweiß 840   cool white	4000 K	2,9 W/m	145 lm/W	420 lm/m	84	A++
Zuschnitt   Cut	50008934							
Rolle   Reel	50408915	tageslicht 857   daylight	5700 K	2,9 W/m	153 lm/W	440 lm/m	84	A++
Zuschnitt   Cut	50008915							

Auch in den Lichtfarben 2200 K, 2500 K und 3500 K auf Anfrage erhältlich | also available in the light colors 2200 K, 2500 K and 3500 K on request

W/Zuschnitt: 0,48 W | W/Cut: 0,48 W

Lebensdauer: L80 > 60.000 h @ Tc < 80 °C | Lifetime: L80 > 60,000 h @ Tc < 80 °C

\* Die EEK-Angabe bezieht sich auf eine Länge von 1 m | The EEC value is based on a length of 1 m

Passendes Zubehör siehe S. 242ff | suitable accessories see p. 242ff

Einfacher Anschluss und Verbinden ohne Lötten - siehe Seite 242 | easy connection without soldering - see page 242

### TECHNISCHE ZEICHNUNG | TECHNICAL DRAWING

BESTELLUNG VON INDIVIDUELLEN LED-STREIFENLÄNGEN [ZUSCHNITT] - siehe Seite 153 | ORDERING INDIVIDUAL LED STRIP LENGTHS [CUT] - see page 153

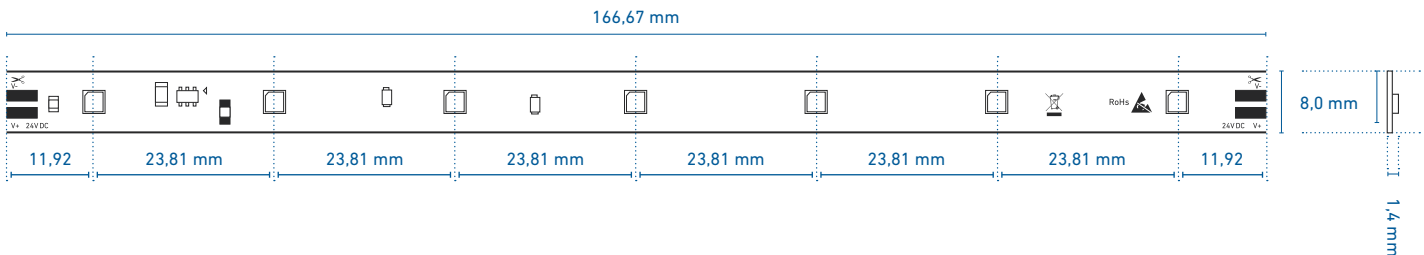

### PROFILNUTZUNG | USE IN PROFILES

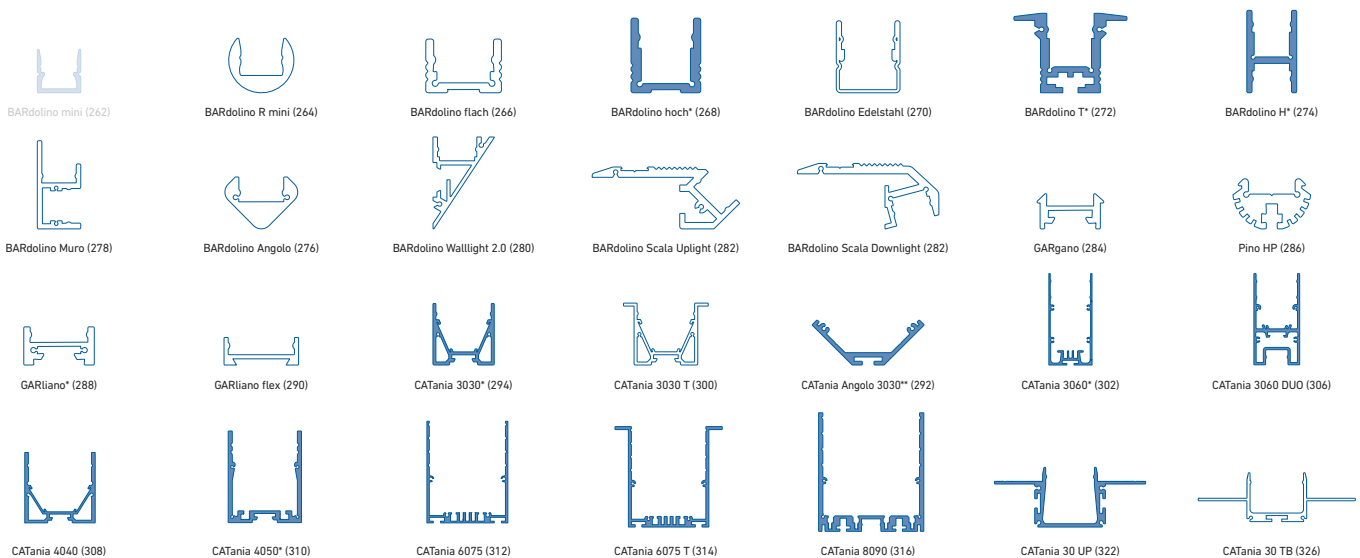

weiß: LED-Punkte sichtbar, kein homogenes Lichtbild | white: LED dots visible, no uniform light distribution

blau: homogenes Lichtbild möglich | blue: uniform light distribution is possible

\* = eine homogene Lichtlinie ist nur in Kombination mit einer hohen Abdeckung möglich | a uniform light line is only possible in combination with a high diffuser

\*\* = nur in Kombination mit rechteckiger Abdeckung | only in combination with rectangular diffuser

@ max. Ta = 25 °C im Betrieb und Montagesituation Aufbau [Einbau bei CATania 30 UP und CATania 30 TB] ansonsten ggf. unzureichende Kühlung | @ max. Ta = 25 °C in operation and surface mounted installation [recessed installation with CATania 30 UP and CATania 30 TB] otherwise possibility of insufficient cooling

Bitte beachten: Unzureichende Kühlung beschädigt den LED-Streifen! Verarbeitungshinweise zu LEDlight flex siehe S. 368 | Please note: insufficient cooling will damage the LED strips! Processing notes for LEDlight flex see p. 368



# LEDlight flex 24 8p HIGH EFFICIENCY PLUS

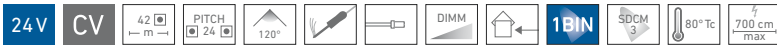

ROLLE | REEL: Länge: 600 cm (36 Segmente à 16,7 cm) | length: 600 cm (36 segments à 16.7 cm)

ZUSCHNITT | CUT: Segmente à 16,7 cm | segments à 16.7 cm

Variante Variant	Artikel-Nr. Item no.	Lichtfarbe Light color	Typ. Farbtemperatur Typ. color temperature	Typ. Watt/Meter	Typ. Lumen/Watt	Typ. Lumen/Meter	Typ. CRI	EEK* EEC*
Rolle   Reel	50409028	warmweiß 827   warm white	2700 K	9,4 W/m	131 lm/W	1.220 lm/m	84	A++
Zuschnitt   Cut	50009028							
Rolle   Reel	50409033	weiß 830   white	3000 K	9,4 W/m	135 lm/W	1.260 lm/m	84	A++
Zuschnitt   Cut	50009033							
Rolle   Reel	50409034	kaltweiß 840   cool white	4000 K	9,4 W/m	136 lm/W	1.270 lm/m	84	A++
Zuschnitt   Cut	50009034							
Rolle   Reel	50409015	tageslicht 857   daylight	5700 K	9,4 W/m	141 lm/W	1.320 lm/m	84	A++
Zuschnitt   Cut	50009015							

Auch in den Lichtfarben 2200 K, 2500 K und 3500 K auf Anfrage erhältlich | also available in the light colors 2200 K, 2500 K and 3500 K on request

W/Zuschnitt: 1,56 W | W/Cut: 1,56 W

Lebensdauer: L80 > 60.000 h @ Tc < 80 °C | Lifetime: L80 > 60,000 h @ Tc < 80 °C

\* Die EEK-Angabe bezieht sich auf eine Länge von 1 m | The EEC value is based on a length of 1 m

Passendes Zubehör siehe S. 242ff | suitable accessories see p. 242ff

Einfacher Anschluss und Verbinden ohne Löten - siehe Seite 242 | easy connection without soldering - see page 242

## TECHNISCHE ZEICHNUNG | TECHNICAL DRAWING

BESTELLUNG VON INDIVIDUELLEN LED-STREIFENLÄNGEN [ZUSCHNITT] - siehe Seite 153 | ORDERING INDIVIDUAL LED STRIP LENGTHS [CUT] - see page 153

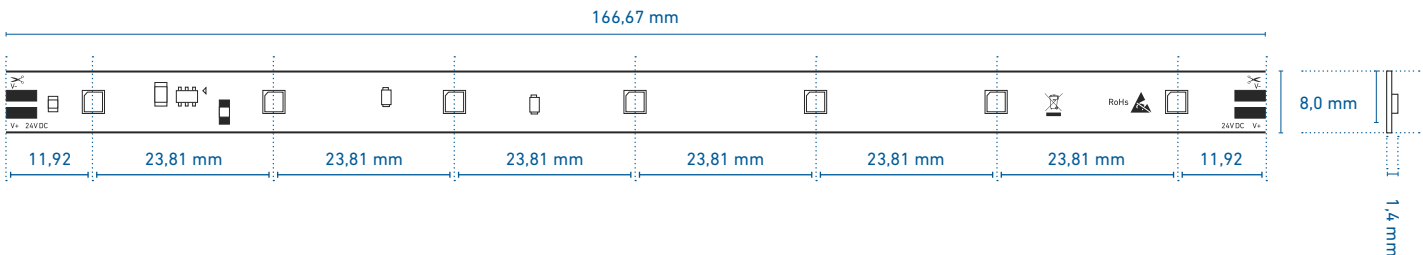

## PROFILNUTZUNG | USE IN PROFILES

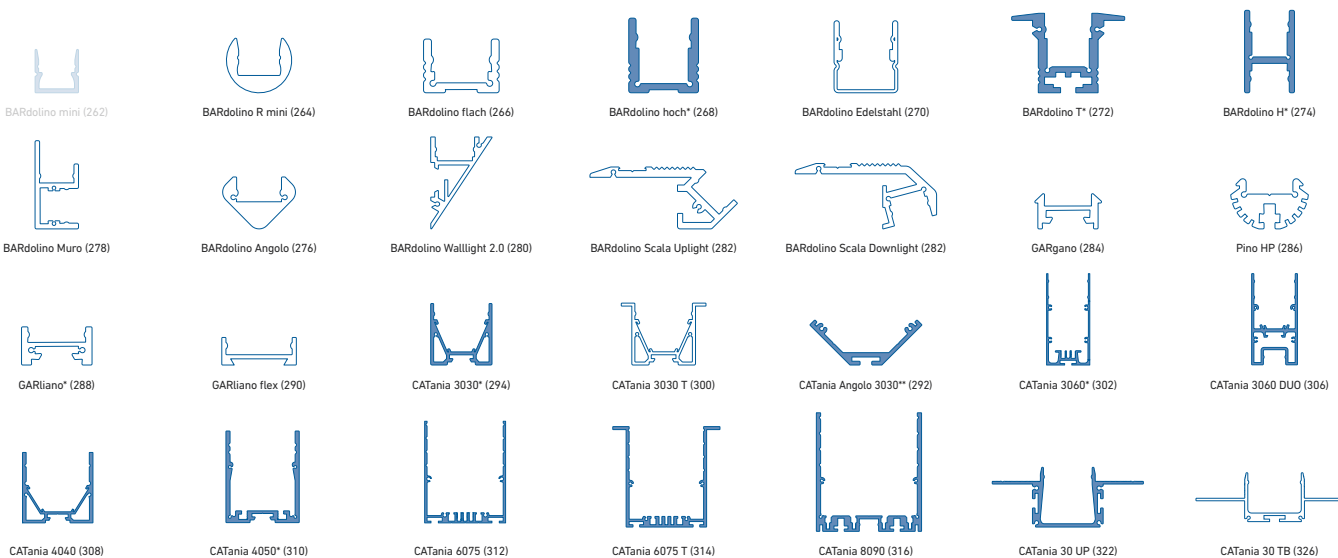

weiß: LED-Punkte sichtbar, kein homogenes Lichtbild | white: LED dots visible, no uniform light distribution

blau: homogenes Lichtbild möglich | blue: uniform light distribution is possible

\* = eine homogene Lichtlinie ist nur in Kombination mit einer hohen Abdeckung möglich | a uniform light line is only possible in combination with a high diffuser

\*\* = nur in Kombination mit rechteckiger Abdeckung | only in combination with rectangular diffuser

@ max. Ta = 25 °C im Betrieb und Montagesituation Aufbau [Einbau bei CATania 30 UP und CATania 30 TB] ansonsten ggf. unzureichende Kühlung | @ max. Ta = 25 °C in operation and surface mounted installation [recessed installation with CATania 30 UP and CATania 30 TB] otherwise possibility of insufficient cooling

Bitte beachten: Unzureichende Kühlung beschädigt den LED-Streifen! Verarbeitungshinweise zu LEDlight flex siehe S. 368 | Please note: insufficient cooling will damage the LED strips! Processing notes for LEDlight flex see p. 368

# LEDlight flex 24 8p HIGH EFFICIENCY PRO

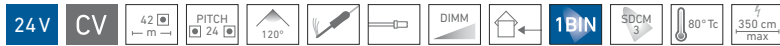

ROLLE | REEL: Länge: 350 cm (21 Segmente à 16,7 cm) | length: 350 cm (21 segments à 16.7 cm)

ZUSCHNITT | CUT: Segmente à 16,7 cm | segments à 16.7 cm

Variante Variant	Artikel-Nr. Item no.	Lichtfarbe Light color	Typ. Farbtemperatur Typ. color temperature	Typ. Watt/Meter	Typ. Lumen/Watt	Typ. Lumen/Meter	Typ. CRI	EEK* EEC*
Rolle   Reel	50410028	warmweiß 827   warm white	2700 K	17,3 W/m	124 lm/W	2.150 lm/m	84	A++
Zuschnitt   Cut	50010028							
Rolle   Reel	50410033	weiß 830   white	3000 K	17,3 W/m	128 lm/W	2.210 lm/m	84	A++
Zuschnitt   Cut	50010033							
Rolle   Reel	50410034	kaltweiß 840   cool white	4000 K	17,3 W/m	129 lm/W	2.240 lm/m	84	A++
Zuschnitt   Cut	50010034							
Rolle   Reel	50410015	tageslicht 857   daylight	5700 K	17,3 W/m	135 lm/W	2.330 lm/m	84	A++
Zuschnitt   Cut	50010015							

Auch in den Lichtfarben 2200 K, 2500 K und 3500 K auf Anfrage erhältlich | also available in the light colors 2200 K, 2500 K and 3500 K on request

W/Zuschnitt: 2,88 W | W/Cut: 2,88 W

Lebensdauer: L80 > 60.000 h @ Tc < 80 °C | Lifetime: L80 > 60,000 h @ Tc < 80 °C

\* Die EEK-Angabe bezieht sich auf eine Länge von 1 m | The EEC value is based on a length of 1 m

Passendes Zubehör siehe S. 242ff | suitable accessories see p. 242ff

Einfacher Anschluss und Verbinden ohne Lötten - siehe Seite 242 | easy connection without soldering - see page 242

## TECHNISCHE ZEICHNUNG | TECHNICAL DRAWING

BESTELLUNG VON INDIVIDUELLEN LED-STREIFENLÄNGEN [ZUSCHNITT] - siehe Seite 153 | ORDERING INDIVIDUAL LED STRIP LENGTHS [CUT] - see page 153

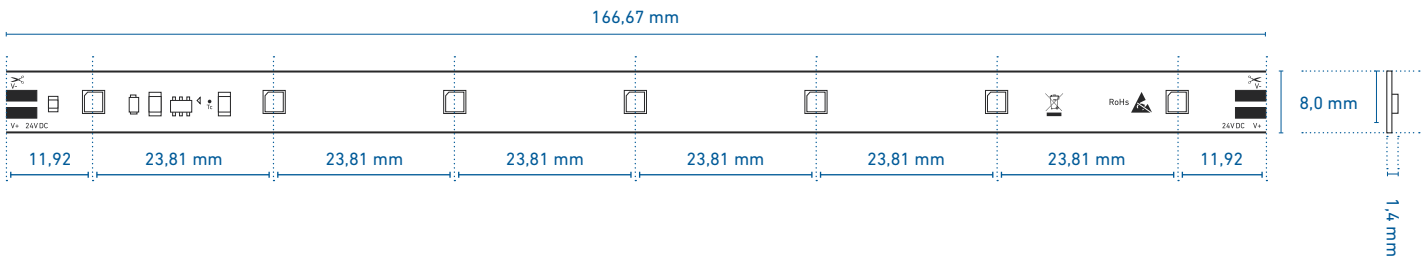

## PROFILNUTZUNG | USE IN PROFILES

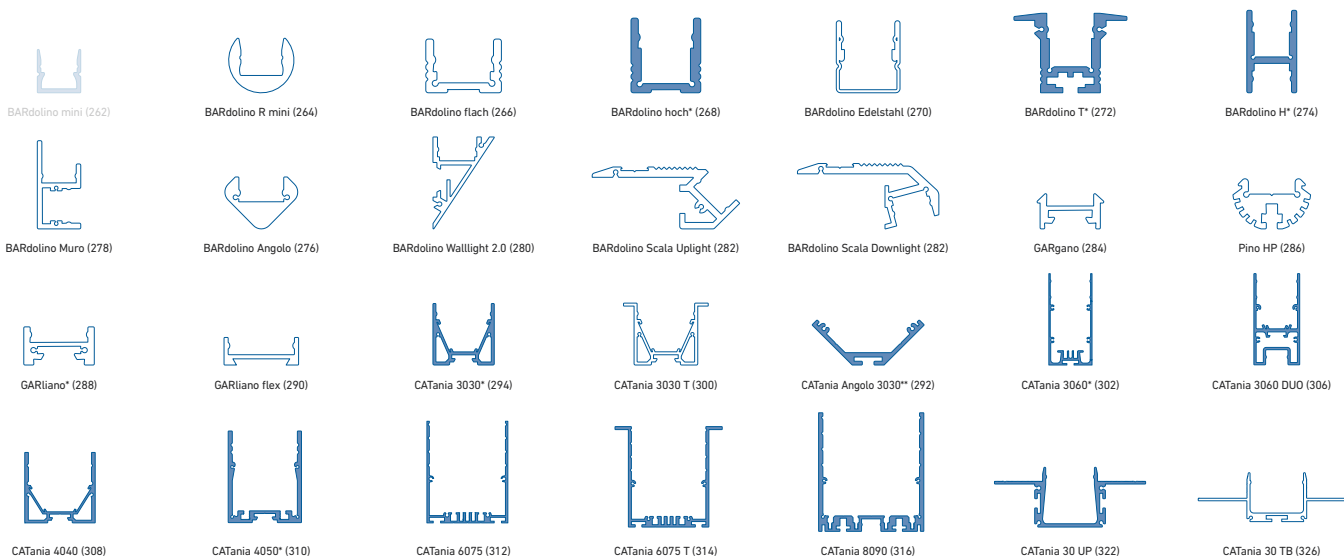

weiß: LED-Punkte sichtbar, kein homogenes Lichtbild | white: LED dots visible, no uniform light distribution

blau: homogenes Lichtbild möglich | blue: uniform light distribution is possible

\* = eine homogene Lichtlinie ist nur in Kombination mit einer hohen Abdeckung möglich | a uniform light line is only possible in combination with a high diffuser

\*\* = nur in Kombination mit rechteckiger Abdeckung | only in combination with rectangular diffuser

@ max. Ta = 25 °C im Betrieb und Montagesituation Aufbau [Einbau bei CATania 30 UP und CATania 30 TB] ansonsten ggf. unzureichende Kühlung | @ max. Ta = 25 °C in operation and surface mounted installation [recessed installation with CATania 30 UP and CATania 30 TB] otherwise possibility of insufficient cooling

Bitte beachten: Unzureichende Kühlung beschädigt den LED-Streifen! Verarbeitungshinweise zu LEDlight flex siehe S. 368 | Please note: insufficient cooling will damage the LED strips! Processing notes for LEDlight flex see p. 368



# LEDlight flex STANDARD





# LEDlight flex STANDARD

- » LED-Streifen für einfache Anwendungen
- » ideal für den Einsatz im Wohnbereich
- » gute Farbwiedergabe: CRI Ra typ. 90
- » gute Effizienz: bis zu 118 lm/W bei 4000 K
- » Lichtstrom bis 3.000 lm/m möglich
- » hohe Lebensdauer L70 > 60.000 h bei Tc < 80 °C (Lichtfarbe weiß)
- » Stromregelung durch IC für gleichbleibende Helligkeit über die gesamte Lichtlinie
- » mit TVS-Überspannungsschutzdiode
- » mit hochwertigem 3M-Doppelklebeband

- » LED strips for common applications
- » ideal for use in living areas
- » good color rendering: CRI Ra typ. 90
- » good efficiency: up to 118 lm/W at 4000 K
- » luminous flux up to 3,000 lm/m possible
- » long operating life L70 > 60,000 h at Tc < 80 °C (light color white)
- » current regulation by IC for constant brightness over the entire light line
- » with TVS surge protection diode
- » with high-quality 3M double adhesive tape



# SPEKTRUM UND FARBWIEDERGABE | SPECTRUM AND COLOR RENDERING

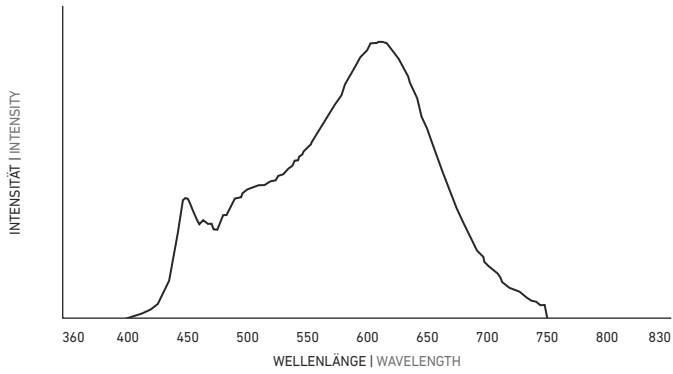

Abbildungen exemplarisch für 3000 K. Angaben zu weiteren Lichtfarben finden Sie auf [www.barthelme.de](http://www.barthelme.de) |

Illustrations exemplary for 3000 K. Information on other light colors can be found at [www.barthelme.de](http://www.barthelme.de)

FARBWIEDERGABEINDEX (CRI) | COLOR RENDERING INDEX (CRI)

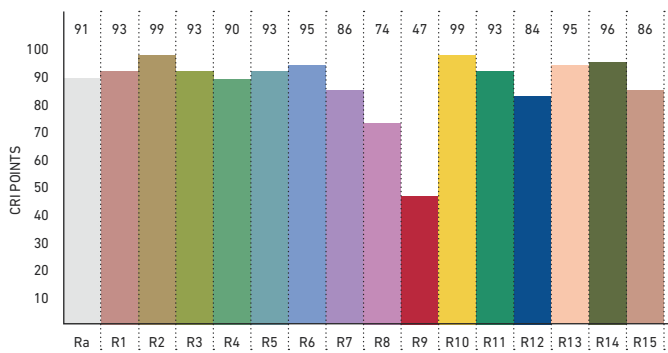

FARBQUALITÄTSSKALA (CQS) | COLOR QUALITY SCALE (CQS)

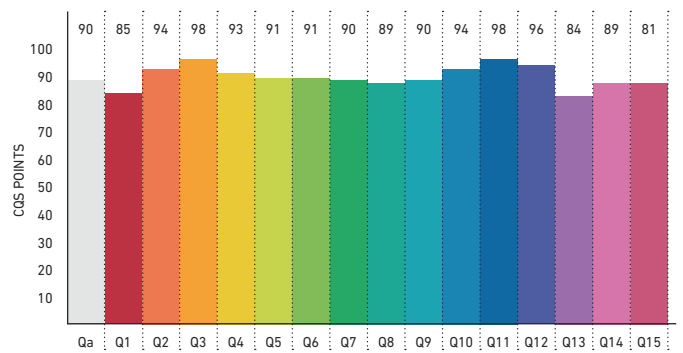

LED-STREIFEN  
LED STRIPS

IES TM-30-15

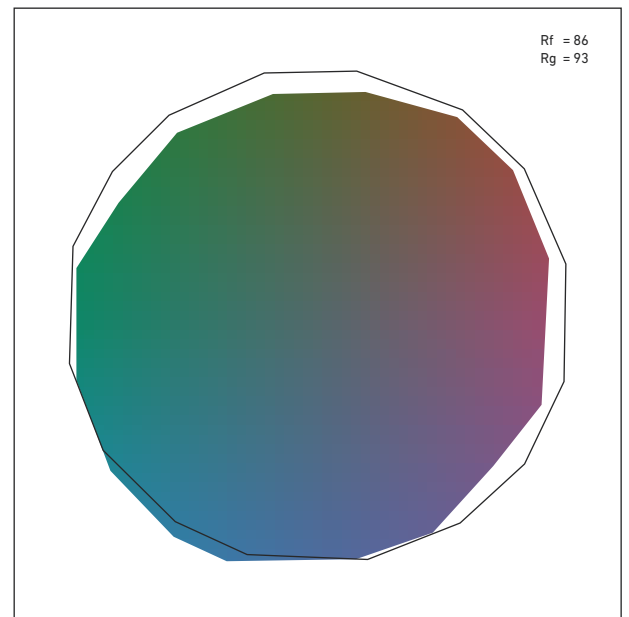
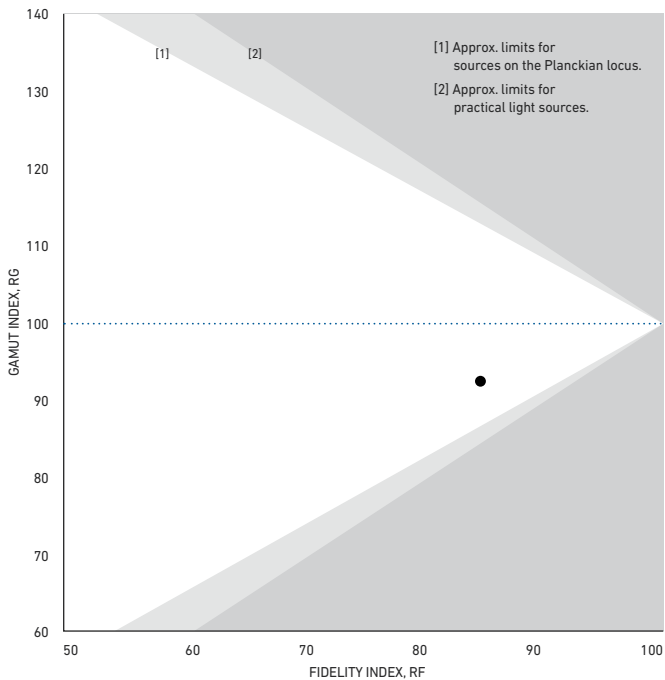

# LEDlight flex 16 8p STANDARD 500



ROLLE | REEL 1: Länge: 500 cm (50 Segmente à 10 cm) | length: 500 cm (50 segments à 10 cm)

ROLLE | REEL 2: Länge: 2.000 cm (200 Segmente à 10 cm) | length: 2,000 cm (200 segments à 10 cm)

ZUSCHNITT | CUT: Segmente à 10 cm | segments à 10 cm

Variante Variant	Artikel-Nr. Item no.	Lichtfarbe Light color	Typ. Farbtemperatur Typ. color temperature	Typ. Watt/Meter	Typ. Lumen/Watt	Typ. Lumen/Meter	Typ. CRI	EEK* EEC*
Rolle 1   Reel 1	50410728	warmweiß 927   warm white	2700 K	4,8 W/m	100 lm/W	480 lm/m	90	A+
Rolle 2   Reel 2	50410928							
Zuschnitt   Cut	50010728							
Rolle 1   Reel 1	50410733	weiß 930   white	3000 K	4,8 W/m	111 lm/W	530 lm/m	90	A++
Rolle 2   Reel 2	50410933							
Zuschnitt   Cut	50010733							
Rolle 1   Reel 1	50410734	kaltweiß 940   cool white	4000 K	4,8 W/m	118 lm/W	560 lm/m	90	A++
Rolle 2   Reel 2	50410934							
Zuschnitt   Cut	50010734							

W/Zuschnitt: 0,48 W | W/Cut: 0,48 W

Lebensdauer: L70 > 60.000 h @ Tc < 80 °C | Lifetime: L70 > 60,000 h @ Tc < 80 °C

\* Die EEK-Angabe bezieht sich auf eine Länge von 1 m | The EEC value is based on a length of 1 m

Passendes Zubehör siehe S. 242ff | suitable accessories see p. 242ff

Einfacher Anschluss und Verbinden ohne Löten - siehe Seite 242 | easy connection without soldering - see page 242

## TECHNISCHE ZEICHNUNG | TECHNICAL DRAWING

BESTELLUNG VON INDIVIDUELLEN LED-STREIFENLÄNGEN [ZUSCHNITT] - siehe Seite 153 | ORDERING INDIVIDUAL LED STRIP LENGTHS [CUT] - see page 153

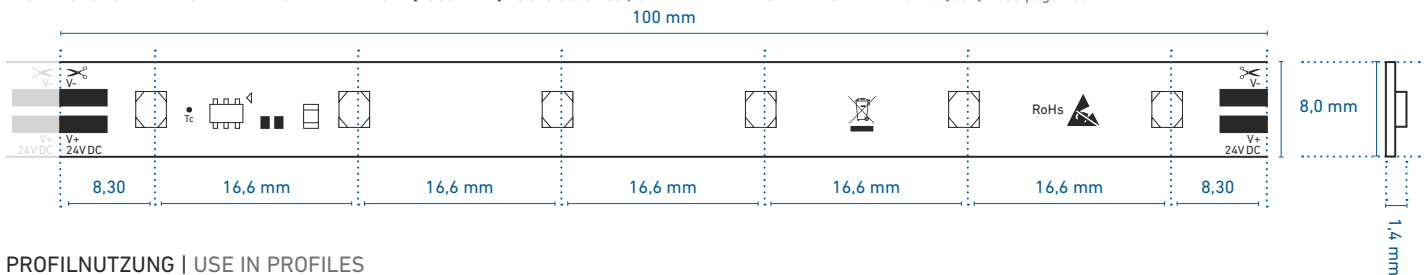

## PROFILNUTZUNG | USE IN PROFILES

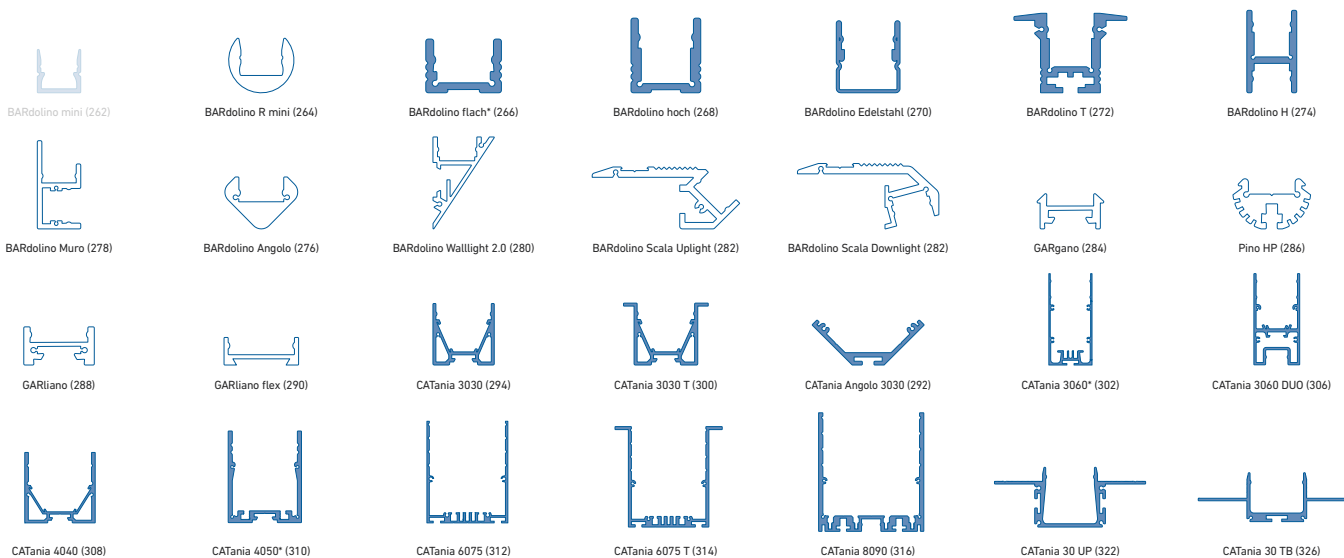

weiß: LED-Punkte sichtbar, kein homogenes Lichtbild | white: LED dots visible, no uniform light distribution

blau: homogenes Lichtbild möglich | blue: uniform light distribution is possible

\* = eine homogene Lichtlinie ist nur in Kombination mit einer hohen Abdeckung möglich | a uniform light line is only possible in combination with a high diffuser

@ max. Ta = 25 °C im Betrieb und Montagesituation Aufbau [Einbau bei CATania 30 UP und CATania 30 TB] ansonsten ggf. unzureichende Kühlung | @ max. Ta = 25 °C in operation and surface mounted installation [recessed installation with CATania 30 UP and CATania 30 TB] otherwise possibility of insufficient cooling

Bitte beachten: Unzureichende Kühlung beschädigt den LED-Streifen! Verarbeitungshinweise zu LEDlight flex siehe S. 368 | Please note: insufficient cooling will damage the LED strips! Processing notes for LEDlight flex see p. 368



# LEDlight flex 16 8p STANDARD 1000



ROLLE | REEL 1: Länge: 500 cm (50 Segmente à 10 cm) | length: 500 cm (50 segments à 10 cm)

ROLLE | REEL 2: Länge: 2.000 cm (200 Segmente à 10 cm) | length: 2,000 cm (200 segments à 10 cm)

ZUSCHNITT | CUT: Segmente à 10 cm | segments à 10 cm

Variante Variant	Artikel-Nr. Item no.	Lichtfarbe Light color	Typ. Farbtemperatur Typ. color temperature	Typ. Watt/Meter	Typ. Lumen/Watt	Typ. Lumen/Meter	Typ. CRI	EEK* EEC*
Rolle 1   Reel 1	50411028	warmweiß 927   warm white	2700 K	9,8 W/m	94 lm/W	930 lm/m	90	A+
Rolle 2   Reel 2	50411228							
Zuschnitt   Cut	50011028							
Rolle 1   Reel 1	50411033	weiß 930   white	3000 K	9,8 W/m	109 lm/W	1.080 lm/m	90	A+
Rolle 2   Reel 2	50411233							
Zuschnitt   Cut	50011033							
Rolle 1   Reel 1	50411034	kaltweiß 940   cool white	4000 K	9,8 W/m	111 lm/W	1.090 lm/m	90	A+
Rolle 2   Reel 2	50411234							
Zuschnitt   Cut	50011034							

W/Zuschnitt: 0,98 W | W/Cut: 0,98 W

Lebensdauer: L70 > 60.000 h @ Tc < 80 °C | Lifetime: L70 > 60,000 h @ Tc < 80 °C

\* Die EEK-Angabe bezieht sich auf eine Länge von 1 m | The EEC value is based on a length of 1 m

Passendes Zubehör siehe S. 242ff | suitable accessories see p. 242ff

Einfacher Anschluss und Verbinden ohne Löten - siehe Seite 242 | easy connection without soldering - see page 242

## TECHNISCHE ZEICHNUNG | TECHNICAL DRAWING

BESTELLUNG VON INDIVIDUELLEN LED-STREIFENLÄNGEN [ZUSCHNITT] - siehe Seite 153 | ORDERING INDIVIDUAL LED STRIP LENGTHS [CUT] - see page 153

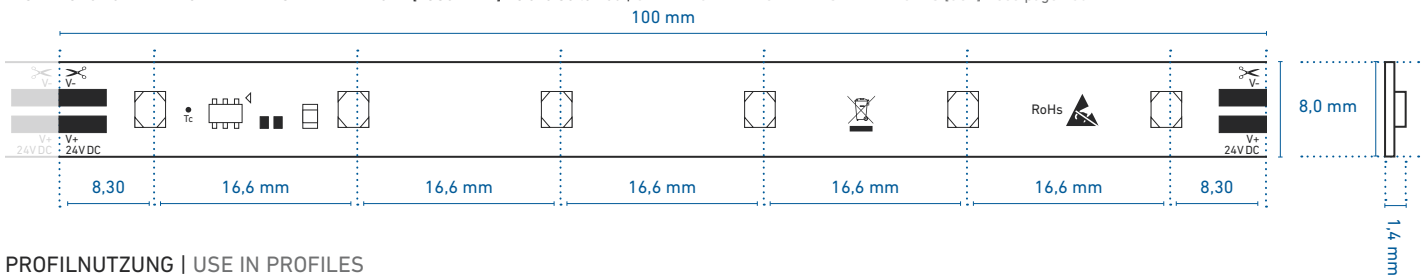

## PROFILNUTZUNG | USE IN PROFILES

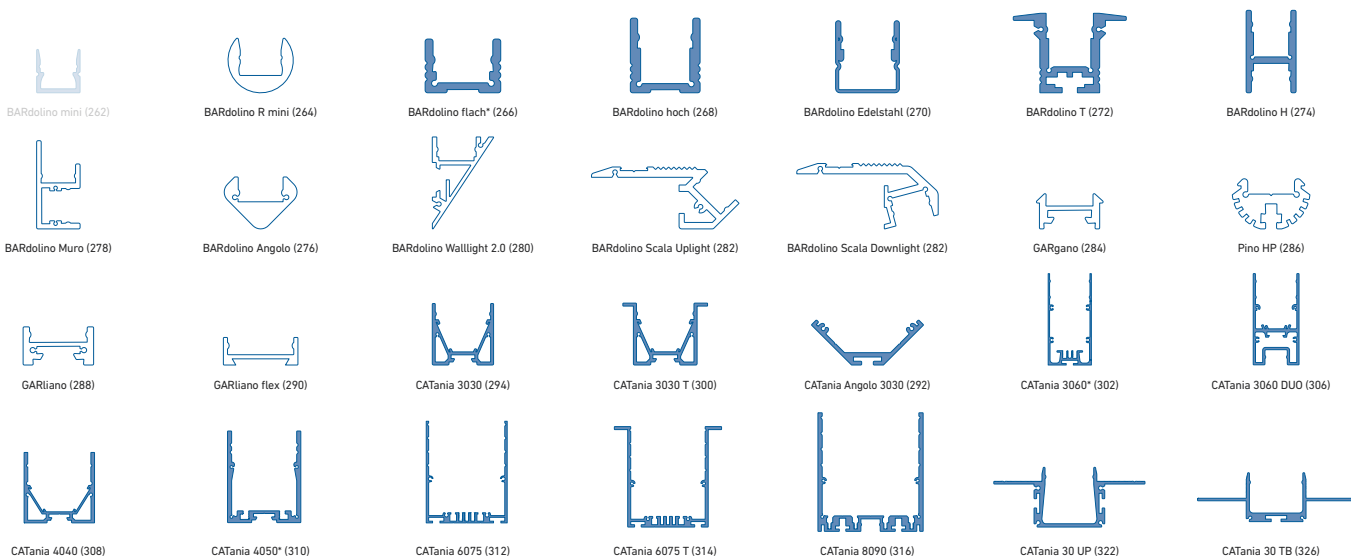

weiß: LED-Punkte sichtbar, kein homogenes Lichtbild | white: LED dots visible, no uniform light distribution

blau: homogenes Lichtbild möglich | blue: uniform light distribution is possible

\* = eine homogene Lichtlinie ist nur in Kombination mit einer hohen Abdeckung möglich | a uniform light line is only possible in combination with a high diffuser

@ max. Ta = 25 °C im Betrieb und Montagesituation Aufbau [Einbau bei CATania 30 UP und CATania 30 TB] ansonsten ggf. unzureichende Kühlung | @ max. Ta = 25 °C in operation and surface mounted installation [recessed installation with CATania 30 UP and CATania 30 TB] otherwise possibility of insufficient cooling

Bitte beachten: Unzureichende Kühlung beschädigt den LED-Streifen! Verarbeitungshinweise zu LEDlight flex siehe S. 368 | Please note: insufficient cooling will damage the LED strips! Processing notes for LEDlight flex see p. 368

# LEDlight flex 08 8 STANDARD 1500



ROLLE | REEL 1: Länge: 500 cm (100 Segmente à 5 cm) | length: 500 cm (100 segments à 5 cm)

ROLLE | REEL 2: Länge: 2.000 cm (400 Segmente à 5 cm) | length: 2,000 cm (400 segments à 5 cm)

ZUSCHNITT | CUT: Segmente à 5 cm | segments à 5 cm

Variante Variant	Artikel-Nr. Item no.	Lichtfarbe Light color	Typ. Farbtemperatur Typ. color temperature	Typ. Watt/Meter	Typ. Lumen/Watt	Typ. Lumen/Meter	Typ. CRI	EEK* EEC*
Rolle 1   Reel 1	50411328							
Rolle 2   Reel 2	50411528	warmweiß 927   warm white	2700 K	14,4 W/m	98 lm/W	1.400 lm/m	90	A+
Zuschchnitt   Cut	50011328							
Rolle 1   Reel 1	50411333							
Rolle 2   Reel 2	50411533	weiß 930   white	3000 K	14,4 W/m	110 lm/W	1.580 lm/m	90	A+
Zuschchnitt   Cut	50011333							
Rolle 1   Reel 1	50411334							
Rolle 2   Reel 2	50411534	kaltweiß 940   cool white	4000 K	14,4 W/m	114 lm/W	1.640 lm/m	90	A+
Zuschchnitt   Cut	50011334							

W/Zuschchnitt: 0,72 W | W/Cut: 0,72 W

Lebensdauer: L70 > 60.000 h @ Tc < 80 °C | Lifetime: L70 > 60,000 h @ Tc < 80 °C

\* Die EEK-Angabe bezieht sich auf eine Länge von 1 m | The EEC value is based on a length of 1 m

Passendes Zubehör siehe S. 243ff | suitable accessories see p. 243ff

## TECHNISCHE ZEICHNUNG | TECHNICAL DRAWING

BESTELLUNG VON INDIVIDUELLEN LED-STREIFENLÄNGEN [ZUSCHNITT] - siehe Seite 153 | ORDERING INDIVIDUAL LED STRIP LENGTHS [CUT] - see page 153

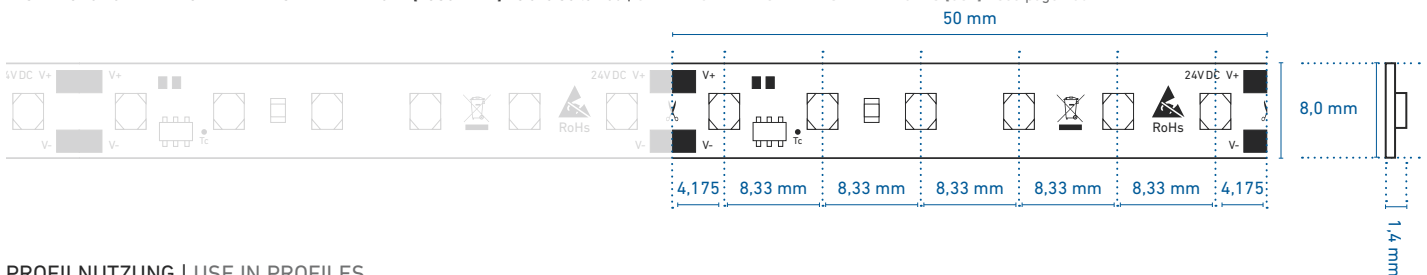

## PROFILNUTZUNG | USE IN PROFILES

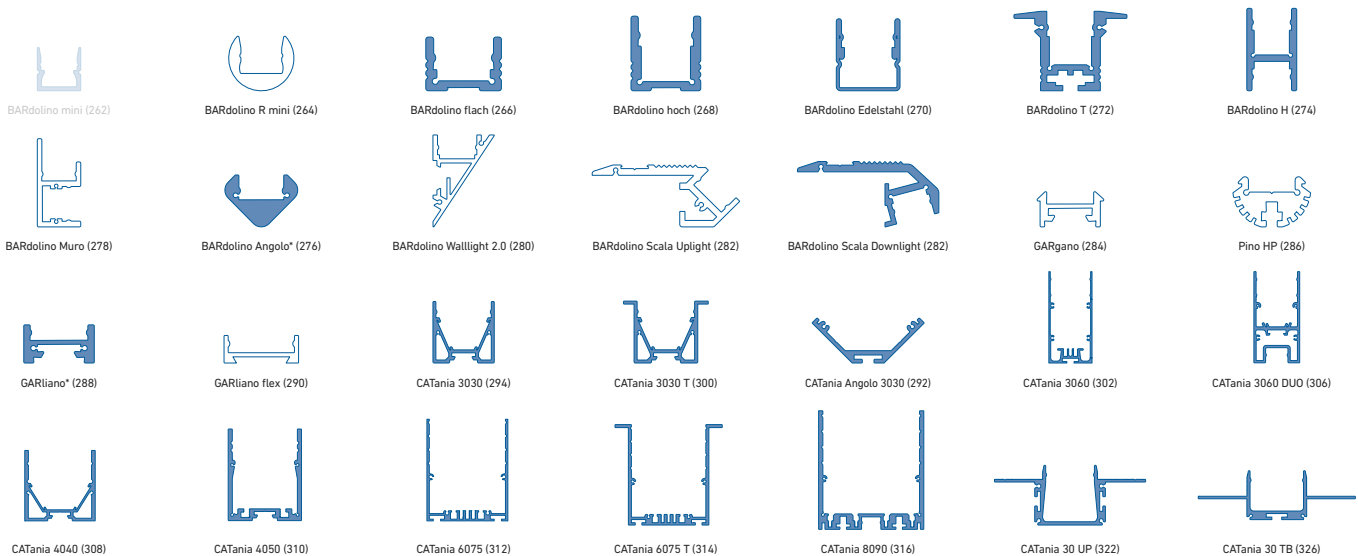

weiß: LED-Punkte sichtbar, kein homogenes Lichtbild | white: LED dots visible, no uniform light distribution

blau: homogenes Lichtbild möglich | blue: uniform light distribution is possible

\* = eine homogene Lichtlinie ist nur in Kombination mit einer hohen Abdeckung möglich | a uniform light line is only possible in combination with a high diffuser

@ max. Ta = 25 °C im Betrieb und Montagesituation Aufbau [Einbau bei CATania 30 UP und CATania 30 TB] ansonsten ggf. unzureichende Kühlung | @ max. Ta = 25 °C in operation and surface mounted installation [recessed installation with CATania 30 UP and CATania 30 TB] otherwise possibility of insufficient cooling

Bitte beachten: Unzureichende Kühlung beschädigt den LED-Streifen! Verarbeitungshinweise zu LEDlight flex siehe S. 368 | Please note: insufficient cooling will damage the LED strips! Processing notes for LEDlight flex see p. 368

# LEDlight flex 08 8 STANDARD 2000



ROLLE | REEL 1: Länge: 500 cm (100 Segmente à 5 cm) | length: 500 cm (100 segments à 5 cm)

ROLLE | REEL 2: Länge: 2.000 cm (400 Segmente à 5 cm) | length: 2,000 cm (400 segments à 5 cm)

ZUSCHNITT | CUT: Segmente à 5 cm | segments à 5 cm

Variante Variant	Artikel-Nr. Item no.	Lichtfarbe Light color	Typ. Farbtemperatur Typ. color temperature	Typ. Watt/Meter	Typ. Lumen/Watt	Typ. Lumen/Meter	Typ. CRI	EEK* EEC*
Rolle 1   Reel 1	50411628							
Rolle 2   Reel 2	50411828	warmweiß 927   warm white	2700 K	19,7 W/m	94 lm/W	1.860 lm/m	90	A+
Zuschnitt   Cut	50011628							
Rolle 1   Reel 1	50411633							
Rolle 2   Reel 2	50411833	weiß 930   white	3000 K	19,7 W/m	109 lm/W	2.150 lm/m	90	A+
Zuschnitt   Cut	50011633							
Rolle 1   Reel 1	50411634							
Rolle 2   Reel 2	50411834	kaltweiß 940   cool white	4000 K	19,7 W/m	111 lm/W	2.190 lm/m	90	A+
Zuschnitt   Cut	50011634							

W/Zuschnitt: 0,98 W | W/Cut: 0,98 W

Lebensdauer: L70 > 60.000 h @ Tc < 80 °C | Lifetime: L70 > 60,000 h @ Tc < 80 °C

\* Die EEK-Angabe bezieht sich auf eine Länge von 1 m | The EEC value is based on a length of 1 m

Passendes Zubehör siehe S. 243ff | suitable accessories see p. 243ff

## TECHNISCHE ZEICHNUNG | TECHNICAL DRAWING

BESTELLUNG VON INDIVIDUELLEN LED-STREIFENLÄNGEN [ZUSCHNITT] - siehe Seite 153 | ORDERING INDIVIDUAL LED STRIP LENGTHS [CUT] - see page 153

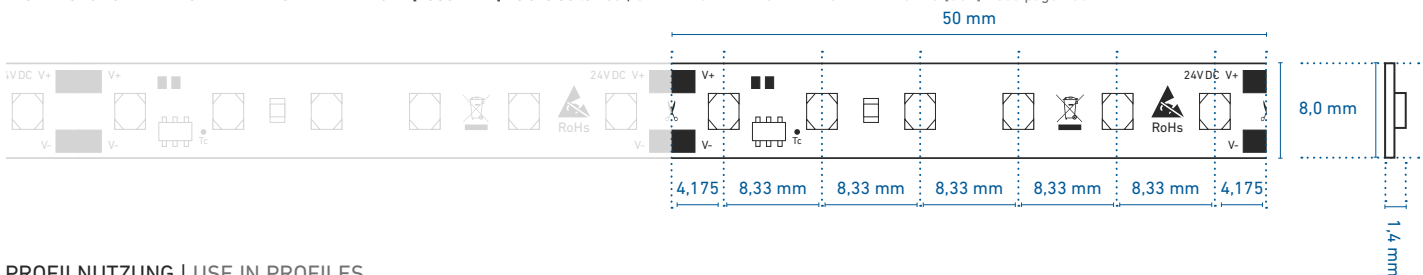

## PROFILNUTZUNG | USE IN PROFILES

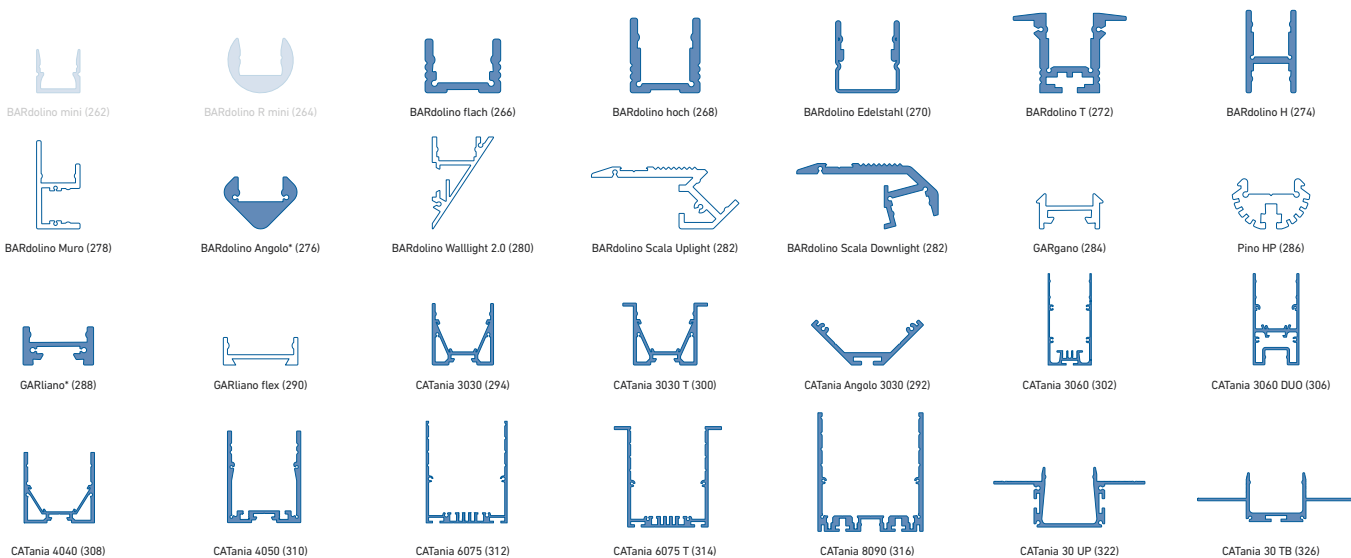

weiß: LED-Punkte sichtbar, kein homogenes Lichtbild | white: LED dots visible, no uniform light distribution

blau: homogenes Lichtbild möglich | blue: uniform light distribution is possible

\* = eine homogene Lichtlinie ist nur in Kombination mit einer hohen Abdeckung möglich | a uniform light line is only possible in combination with a high diffuser

@ max. Ta = 25 °C im Betrieb und Montagesituation Aufbau [Einbau bei CATania 30 UP und CATania 30 TB] ansonsten ggf. unzureichende Kühlung | @ max. Ta = 25 °C in operation and surface mounted installation [recessed installation with CATania 30 UP and CATania 30 TB] otherwise possibility of insufficient cooling

Bitte beachten: Unzureichende Kühlung beschädigt den LED-Streifen! Verarbeitungshinweise zu LEDlight flex siehe S. 368 | Please note: insufficient cooling will damage the LED strips! Processing notes for LEDlight flex see p. 368

# LEDlight flex 08 10 STANDARD 3000



ROLLE | REEL 1: Länge: 400 cm (80 Segmente à 5 cm) | length: 400 cm (80 segments à 5 cm)

ROLLE | REEL 2: Länge: 2.000 cm (400 Segmente à 5 cm) | length: 2,000 cm (400 segments à 5 cm)

ZUSCHNITT | CUT: Segmente à 5 cm | segments à 5 cm

Variante Variant	Artikel-Nr. Item no.	Lichtfarbe Light color	Typ. Farbtemperatur Typ. color temperature	Typ. Watt/Meter	Typ. Lumen/Watt	Typ. Lumen/Meter	Typ. CRI	EEK* EEC*
Rolle 1   Reel 1	50412828							
Rolle 2   Reel 2	50412928	warmweiß 927   warm white	2700 K	28,8 W/m	97 lm/W	2.800 lm/m	90	A+
Zuschnitt   Cut	50012828							
Rolle 1   Reel 1	50412833							
Rolle 2   Reel 2	50412933	weiß 930   white	3000 K	28,8 W/m	102 lm/W	2.940 lm/m	90	A+
Zuschnitt   Cut	50012833							
Rolle 1   Reel 1	50412834							
Rolle 2   Reel 2	50412934	kaltweiß 940   cool white	4000 K	28,8 W/m	109 lm/W	3.120 lm/m	90	A+
Zuschnitt   Cut	50012834							

W/Zuschnitt: 1,44 W | W/Cut: 1,44 W

Lebensdauer: L70 > 60.000 h @ Tc < 80 °C | Lifetime: L70 > 60,000 h @ Tc < 80 °C

\* Die EEK-Angabe bezieht sich auf eine Länge von 1 m | The EEC value is based on a length of 1 m

Passendes Zubehör siehe S. 243ff | suitable accessories see p. 243ff

## TECHNISCHE ZEICHNUNG | TECHNICAL DRAWING

BESTELLUNG VON INDIVIDUELLEN LED-STREIFENLÄNGEN [ZUSCHNITT] - siehe Seite 153 | ORDERING INDIVIDUAL LED STRIP LENGTHS [CUT] - see page 153

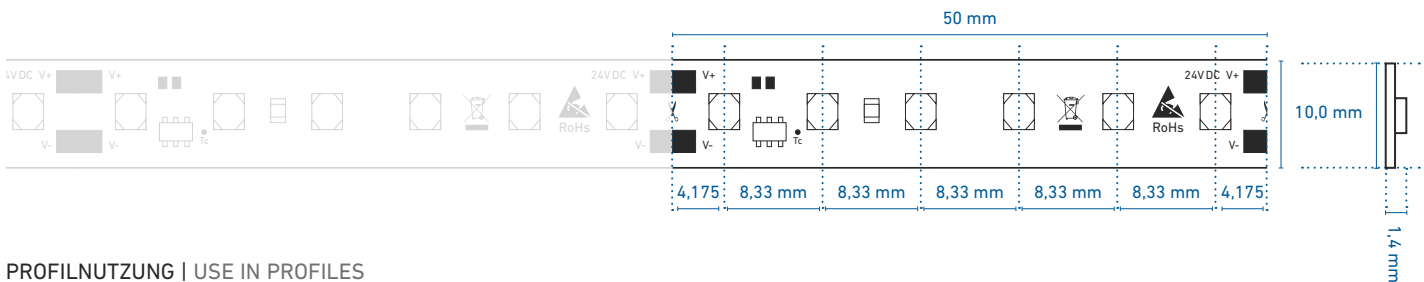

## PROFILNUTZUNG | USE IN PROFILES

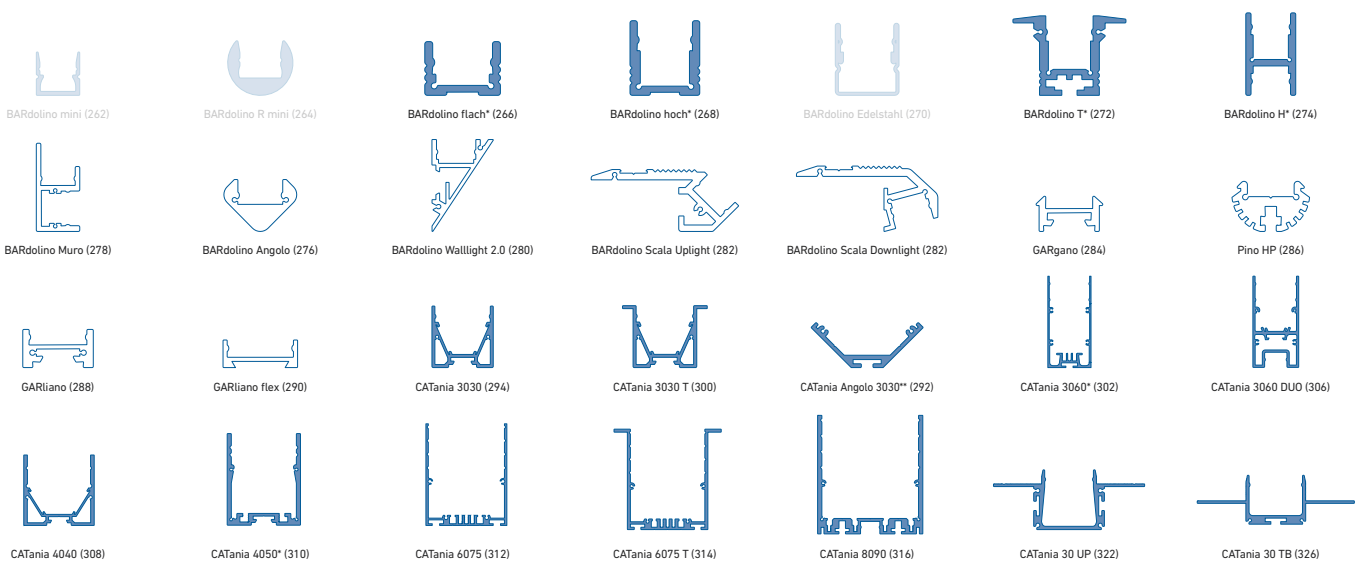

weiß: LED-Punkte sichtbar, kein homogenes Lichtbild | white: LED dots visible, no uniform light distribution

blau: homogenes Lichtbild möglich | blue: uniform light distribution is possible

\* = eine homogene Lichtlinie ist nur in Kombination mit einer hohen Abdeckung möglich | a uniform light line is only possible in combination with a high diffuser

\*\* = nur in Kombination mit halbrunder Abdeckung | only in combination with semi-circular diffuser

@ max. Ta = 25 °C im Betrieb und Montagesituation Aufbau [Einbau bei CATania 30 UP und CATania 30 TB] ansonsten ggf. unzureichende Kühlung | @ max. Ta = 25 °C in operation and surface mounted installation [recessed installation with CATania 30 UP and CATania 30 TB] otherwise possibility of insufficient cooling

Bitte beachten: Unzureichende Kühlung beschädigt den LED-Streifen! Verarbeitungshinweise zu LEDlight flex siehe S. 368 | Please note: insufficient cooling will damage the LED strips! Processing notes for LEDlight flex see p. 368



# LEDlight flex 16 10 STANDARD RGB



ROLLE | REEL: Länge: 510 cm (51 Segmente à 10 cm) | length: 510 cm (51 segments à 10 cm)

ZUSCHNITT | CUT: Segmente à 10 cm | segments à 10 cm

Variante Variant	Artikel-Nr. Item no.	Lichtfarbe Light color	Typ. Farbtemperatur Typ. color temperature	Typ. Watt/Meter	Typ. Lumen/Watt	Typ. Lumen/Meter	EEK* EEC*
Rolle   Reel	50510531	RGB		15 W/m	26 lm/W	R: 84 lm/m	B
Zuschnitt   Cut	50000531					G: 238 lm/m	

W/Zuschnitt: 1,50 W | W/Cut: 1,50 W

Lebensdauer: L70 > 30.000h @ Tc < 45 °C | Lifetime: L70 > 30.000h @ Tc < 45 °C

\* Die EEK-Angabe bezieht sich auf eine Länge von 1 m | The EEC value is based on a length of 1 m

Passendes Zubehör siehe S. 242ff | suitable accessories see p. 242ff

## TECHNISCHE ZEICHNUNG | TECHNICAL DRAWING

BESTELLUNG VON INDIVIDUELLEN LED-STREIFENLÄNGEN [ZUSCHNITT] - siehe Seite 153 | ORDERING INDIVIDUAL LED STRIP LENGTHS [CUT] - see page 153

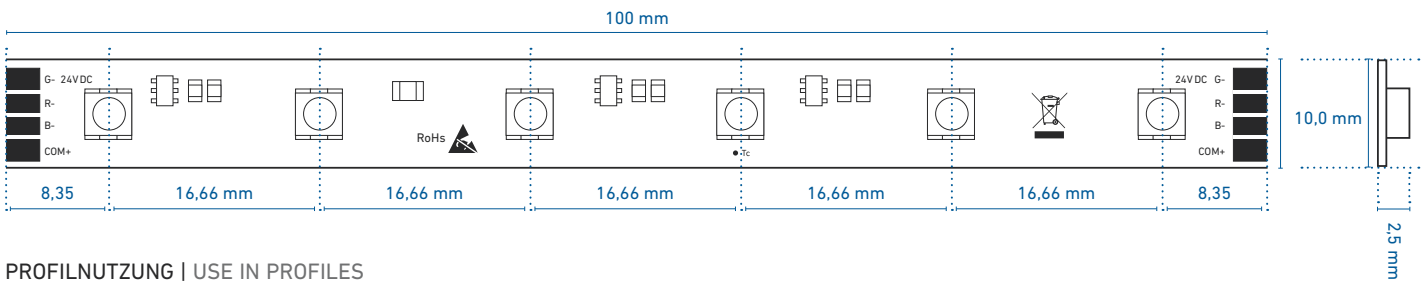

## PROFILNUTZUNG | USE IN PROFILES

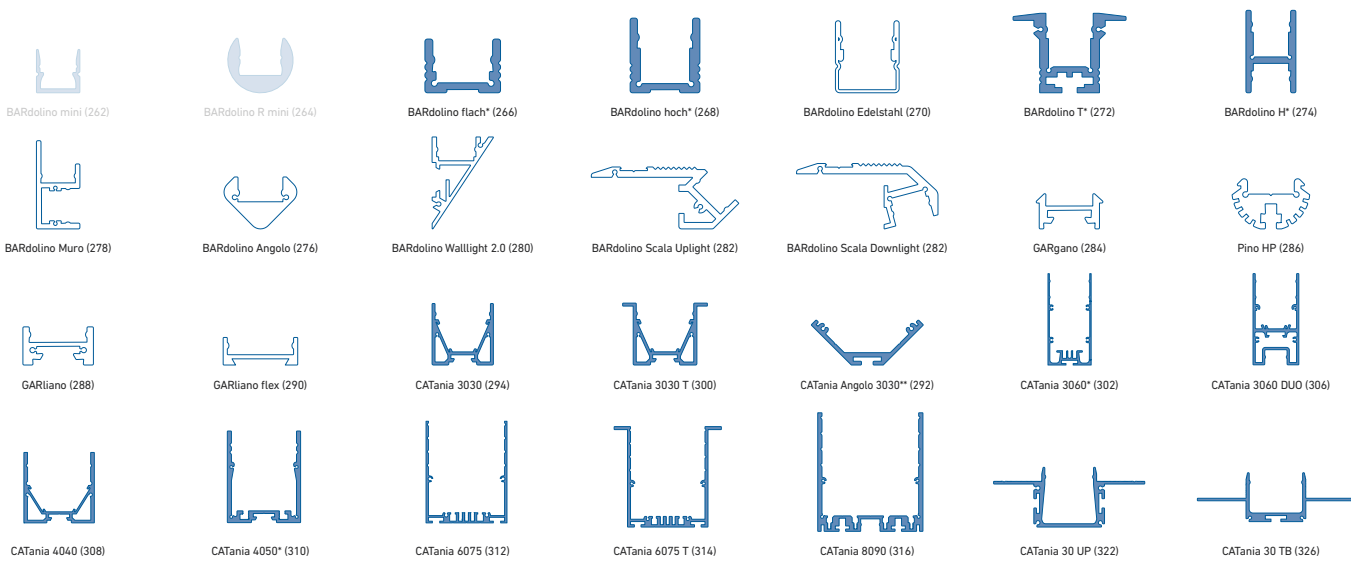

weiß: LED-Punkte sichtbar, kein homogenes Lichtbild | white: LED dots visible, no uniform light distribution

blau: homogenes Lichtbild möglich | blue: uniform light distribution is possible

\* = eine homogene Lichtlinie ist nur in Kombination mit einer hohen Abdeckung möglich | a uniform light line is only possible in combination with a high diffuser

\*\* = nur in Kombination mit halbrunder Abdeckung | only in combination with semi-circular diffuser

@ max. Ta = 25 °C im Betrieb und Montagesituation Aufbau [Einbau bei CATania 30 UP und CATania 30 TB] ansonsten ggf. unzureichende Kühlung | @ max. Ta = 25 °C in operation and surface mounted installation [recessed installation with CATania 30 UP and CATania 30 TB] otherwise possibility of insufficient cooling

Bitte beachten: Unzureichende Kühlung beschädigt den LED-Streifen! Verarbeitungshinweise zu LEDlight flex siehe S. 368 | Please note: insufficient cooling will damage the LED strips! Processing notes for LEDlight flex see p. 368

# LEDlight flex STANDARD IP 66-MFC



# LEDlight flex STANDARD IP 66-MFC

- » LED-Streifen mit Schutz vor Taufeuchte
- » ideal für Anwendungen in Umgebung mit erhöhter Luftfeuchtigkeit oder Taufeuchte (z.B. Bad- und geschützte Außenbereiche)
- » sehr gute Farbwiedergabe: CRI Ra typ. 90
- » gute Effizienz: bis zu 118 lm/W bei 4000 K
- » Lichtstrom bis 3.000 lm/m möglich
- » hohe Lebensdauer L70 > 60.000 h bei Tc < 80 °C
- » Stromregelung durch IC für gleichbleibende Helligkeit über die gesamte Lichtlinie
- » mit TVS-Überspannungsschutzdiode
- » mit hochwertigem 3M-Doppelklebeband

- » LED strips with protection against condensation
- » ideal for applications in environments with high humidity or condensation (e. g. in bathrooms and protected outdoor areas)
- » very good color rendering: CRI Ra typ. 90
- » good efficiency: up to 118 lm/W at 4000 K
- » luminous flux up to 3,000 lm/m possible
- » long operating life L70 > 60,000 h at Tc < 80 °C
- » current regulation by IC for constant brightness over the entire light line
- » with TVS surge protection diode
- » with high-quality 3M double adhesive tape





# SPEKTRUM UND FARBWIEDERGABE | SPECTRUM AND COLOR RENDERING

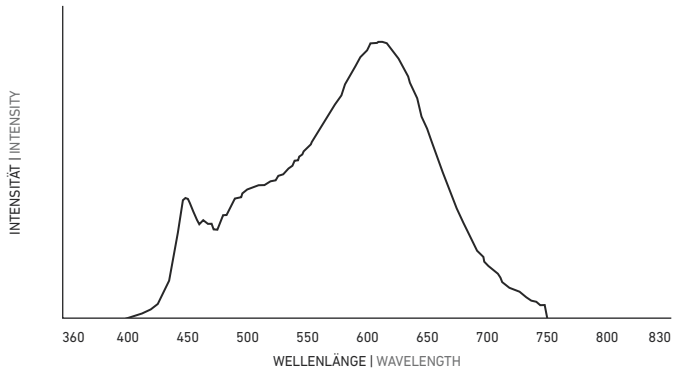

Abbildungen exemplarisch für 3000 K. Angaben zu weiteren Lichtfarben finden Sie auf [www.barthelme.de](http://www.barthelme.de) |

Illustrations exemplary for 3000 K. Information on other light colors can be found at [www.barthelme.de](http://www.barthelme.de)

FARBWIEDERGABEINDEX (CRI) | COLOR RENDERING INDEX (CRI)

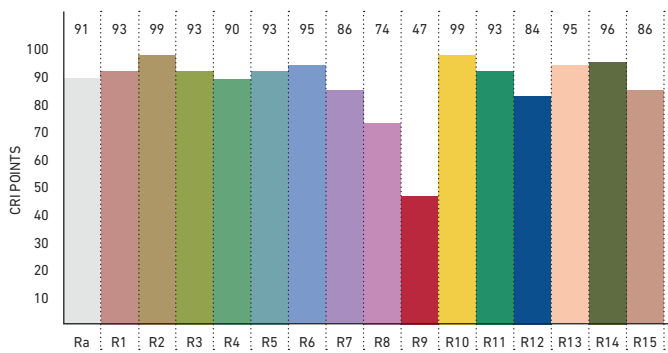

FARBQUALITÄTSSKALA (CQS) | COLOR QUALITY SCALE (CQS)

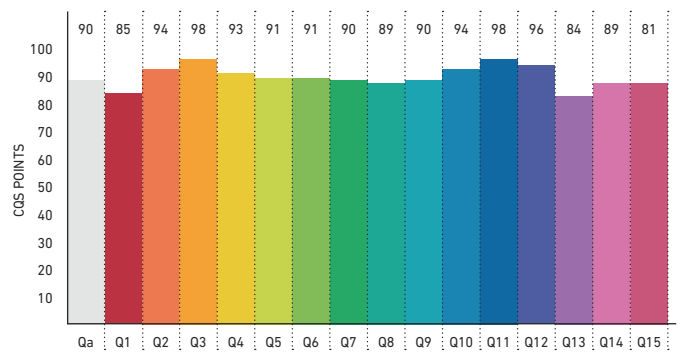

LED-STREIFEN  
LED STRIPS

IES TM-30-15

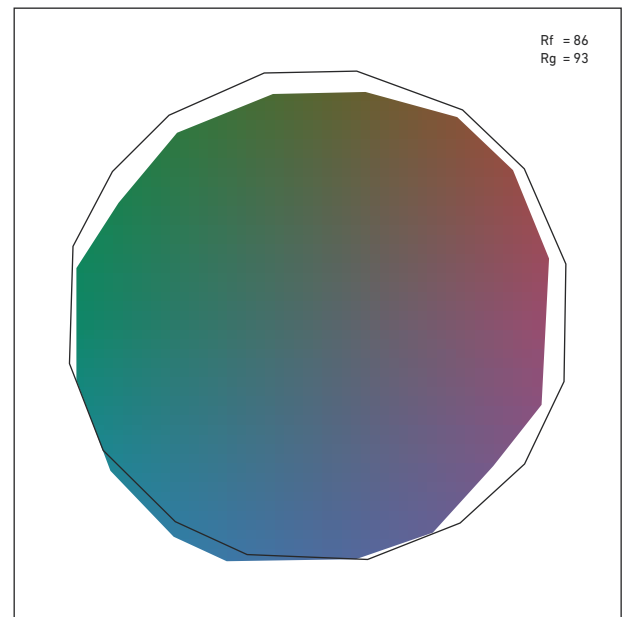
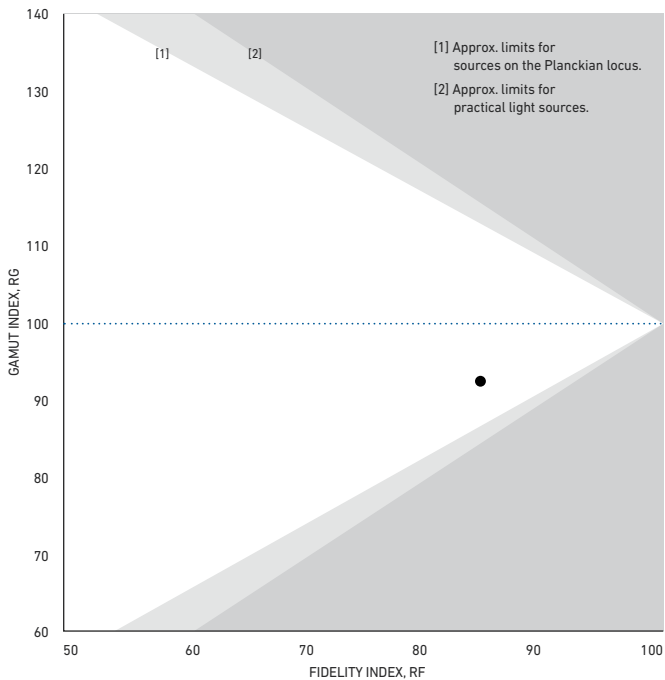

# LEDlight flex 16 8p STANDARD 500 IP 66-MFC



ROLLE | REEL: Länge: 500 cm (50 Segmente à 10 cm) | length: 500 cm (50 segments à 10 cm)

Artikel-Nr. Item no.	Lichtfarbe Light color	Typ. Farbtemperatur Typ. color temperature	Typ. Watt/Meter	Typ. Lumen/Watt	Typ. Lumen/Meter	Typ. CRI	EEK* EEC*
50410728T	warmweiß 927   warm white	2700 K	4,8 W/m	100 lm/W	480 lm/m	90	A+
50410733T	weiß 930   white	3000 K	4,8 W/m	111 lm/W	530 lm/m	90	A++
50410734T	kaltweiß 940   cool white	4000 K	4,8 W/m	118 lm/W	560 lm/m	90	A++

Es wurde eine IP X6-Prüfung nach DIN EN 60598-1 durchgeführt. Der LED-Streifen hat den Wassertest bestanden. Die Spannungsprüfung wurde nicht durchgeführt. Um die Spannungsfestigkeit gemäß DIN EN 60598-1 zu erreichen muss zusätzlich ein geeignetes Gehäuse verwendet werden. Bitte beachten Sie, dass beim Schneiden und Läten die IP-Schutzschicht beschädigt wird. Um den vollständigen Schutz wiederherzustellen, müssen die Schnitt- und Lötstellen wieder versiegelt werden. Wir empfehlen die Verwendung von mibenco®-Flüssiggummi (Art. Nr. 63500050). Weitere Informationen finden Sie auf S. 371 |

An IP X6 test according to DIN EN 60598-1 was carried out. The LED strip successfully passed the water test. In order to obtain the dielectric strength according to DIN EN 60598-1, a suitable housing must also be used. Please note that the IP protective layer is damaged during cutting and soldering. To restore complete protection, the cut and solder joints must be sealed again. We recommend the use of mibenco® liquid rubber (item no. 63500050). Further information can be found on page 371.

W/Zuschnitt: 0,48 W | W/Cut: 0.48 W

Lebensdauer: L70 > 60.000 h @ Tc < 80 °C | Lifetime: L70 > 60,000 h @ Tc < 80 °C

\* Die EEK-Angabe bezieht sich auf eine Länge von 1 m | The EEC value is based on a length of 1 m

Passendes Zubehör siehe S. 242ff | suitable accessories see p. 242ff

## TECHNISCHE ZEICHNUNG | TECHNICAL DRAWING

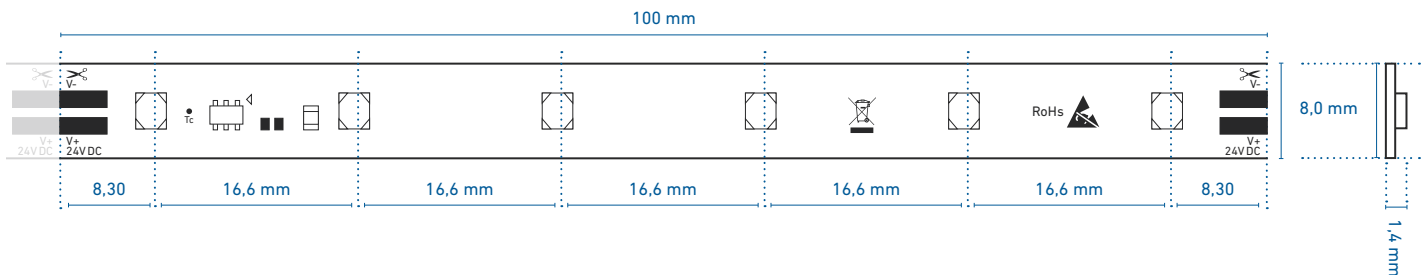

## PROFILNUTZUNG | USE IN PROFILES

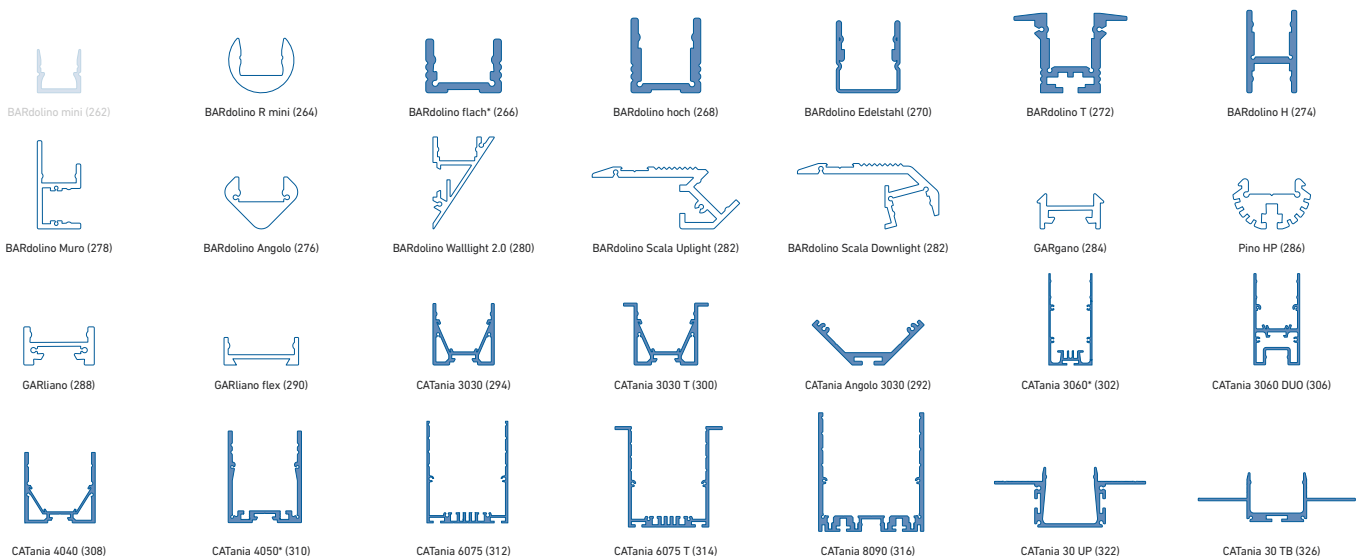

weiß: LED-Punkte sichtbar, kein homogenes Lichtbild | white: LED dots visible, no uniform light distribution

blau: homogenes Lichtbild möglich | blue: uniform light distribution is possible

\* = eine homogene Lichtlinie ist nur in Kombination mit einer hohen Abdeckung möglich | a uniform light line is only possible in combination with a high diffuser

@ max. Ta = 25 °C im Betrieb und Montagesituation Aufbau [Einbau bei CATania 30 UP und CATania 30 TB] ansonsten ggf. unzureichende Kühlung | @ max. Ta = 25 °C in operation and surface mounted installation [recessed installation with CATania 30 UP and CATania 30 TB] otherwise possibility of insufficient cooling

Bitte beachten: Unzureichende Kühlung beschädigt den LED-Streifen! Verarbeitungshinweise zu LEDlight flex siehe S. 368 | Please note: insufficient cooling will damage the LED strips! Processing notes for LEDlight flex see p. 368

# LEDlight flex 16 8p STANDARD 1000 IP 66-MFC



ROLLE | REEL: Länge: 500 cm (50 Segmente à 10 cm) | length: 500 cm (50 segments à 10 cm)

Artikel-Nr. Item no.	Lichtfarbe Light color	Typ. Farbtemperatur Typ. color temperature	Typ. Watt/Meter	Typ. Lumen/Watt	Typ. Lumen/Meter	Typ. CRI	EEK* EEC*
50411028T	warmweiß 927   warm white	2700 K	9,8 W/m	94 lm/W	930 lm/m	90	A+
50411033T	weiß 930   white	3000 K	9,8 W/m	109 lm/W	1.080 lm/m	90	A+
50411034T	kaltweiß 940   cool white	4000 K	9,8 W/m	111 lm/W	1.090 lm/m	90	A+

Es wurde eine IP X6-Prüfung nach DIN EN 60598-1 durchgeführt. Der LED-Streifen hat den Wassertest bestanden. Die Spannungsprüfung wurde nicht durchgeführt. Um die Spannungsfestigkeit gemäß DIN EN 60598-1 zu erreichen muss zusätzlich ein geeignetes Gehäuse verwendet werden. Bitte beachten Sie, dass beim Schneiden und Löten die IP-Schutzschicht beschädigt wird. Um den vollständigen Schutz wiederherzustellen, müssen die Schnitt- und Lötstellen wieder versiegelt werden. Wir empfehlen die Verwendung von mibenco®-Flüssiggummi (Art. Nr. 63500050). Weitere Informationen finden Sie auf S. 371 |

An IP X6 test according to DIN EN 60598-1 was carried out. The LED strip successfully passed the water test. In order to obtain the dielectric strength according to DIN EN 60598-1, a suitable housing must also be used. Please note that the IP protective layer is damaged during cutting and soldering. To restore complete protection, the cut and solder joints must be sealed again. We recommend the use of mibenco® liquid rubber (item no. 63500050). Further information can be found on page 371.

W/Zuschnitt: 0,98 W | W/Cut: 0,98 W

Lebensdauer: L70 > 60.000 h @ Tc < 80 °C | Lifetime: L70 > 60,000 h @ Tc < 80 °C

\* Die EEK-Angabe bezieht sich auf eine Länge von 1 m | The EEC value is based on a length of 1 m

Passendes Zubehör siehe S. 242ff | suitable accessories see p. 242ff

## TECHNISCHE ZEICHNUNG | TECHNICAL DRAWING

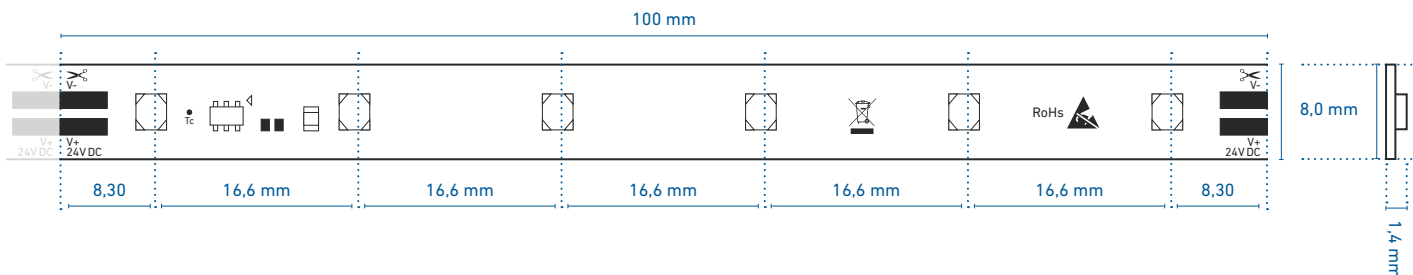

## PROFILNUTZUNG | USE IN PROFILES

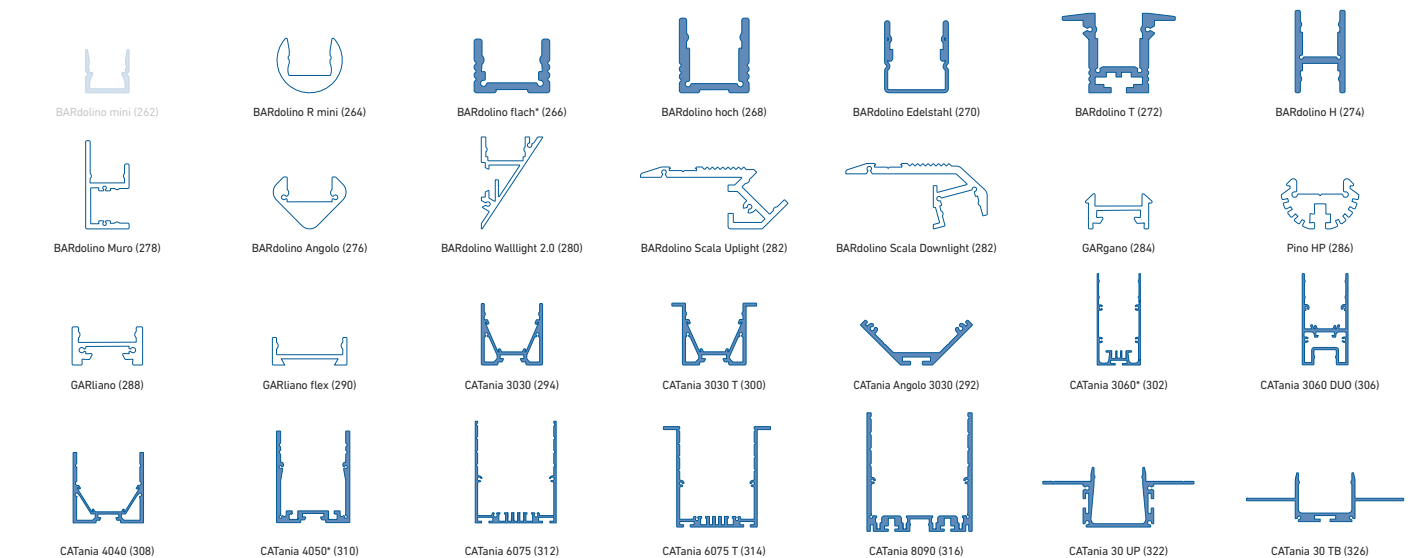

weiß: LED-Punkte sichtbar, kein homogenes Lichtbild | white: LED dots visible, no uniform light distribution

blau: homogenes Lichtbild möglich | blue: uniform light distribution is possible

\* = eine homogene Lichtlinie ist nur in Kombination mit einer hohen Abdeckung möglich | a uniform light line is only possible in combination with a high diffuser

@ max. Ta = 25 °C im Betrieb und Montagesituation Aufbau [Einbau bei CATania 30 UP und CATania 30 TB] ansonsten ggf. unzureichende Kühlung | @ max. Ta = 25 °C in operation and surface mounted installation [recessed installation with CATania 30 UP and CATania 30 TB] otherwise possibility of insufficient cooling

Bitte beachten: Unzureichende Kühlung beschädigt den LED-Streifen! Verarbeitungshinweise zu LEDlight flex siehe S. 368 | Please note: insufficient cooling will damage the LED strips! Processing notes for LEDlight flex see p. 368

# LEDlight flex 08 8

## STANDARD 1500 IP 66-MFC



ROLLE | REEL: Länge: 500 cm (100 Segmente à 5 cm) | length: 500 cm (100 segments à 5 cm)

Artikel-Nr. Item no.	Lichtfarbe Light color	Typ. Farbtemperatur Typ. color temperature	Typ. Watt/Meter	Typ. Lumen/Watt	Typ. Lumen/Meter	Typ. CRI	EEK* EEC*
50411328T	warmweiß 927   warm white	2700 K	14,4 W/m	98 lm/W	1.400 lm/m	90	A+
50411333T	weiß 930   white	3000 K	14,4 W/m	110 lm/W	1.580 lm/m	90	A+
50411334T	kaltweiß 940   cool white	4000 K	14,4 W/m	114 lm/W	1.640 lm/m	90	A+

Es wurde eine IP X6-Prüfung nach DIN EN 60598-1 durchgeführt. Der LED-Streifen hat den Wassertest bestanden. Die Spannungsprüfung wurde nicht durchgeführt. Um die Spannungsfestigkeit gemäß DIN EN 60598-1 zu erreichen muss zusätzlich ein geeignetes Gehäuse verwendet werden. Bitte beachten Sie, dass beim Schneiden und Lötten die IP-Schutzschicht beschädigt wird. Um den vollständigen Schutz wiederherzustellen, müssen die Schnitt- und Lötstellen wieder versiegelt werden. Wir empfehlen die Verwendung von mibenco®-Flüssiggummi (Art. Nr. 63500050). Weitere Informationen finden Sie auf S. 371 |

An IP X6 test according to DIN EN 60598-1 was carried out. The LED strip successfully passed the water test. In order to obtain the dielectric strength according to DIN EN 60598-1, a suitable housing must also be used. Please note that the IP protective layer is damaged during cutting and soldering. To restore complete protection, the cut and solder joints must be sealed again. We recommend the use of mibenco® liquid rubber (item no. 63500050). Further information can be found on page 371.

W/Zuschnitt: 0,72 W | W/Cut: 0,72 W

Lebensdauer: L70 > 60.000 h @ Tc < 80 °C | Lifetime: L70 > 60,000 h @ Tc < 80 °C

\* Die EEK-Angabe bezieht sich auf eine Länge von 1 m | The EEC value is based on a length of 1 m

Passendes Zubehör siehe S. 243ff | suitable accessories see p. 243ff

### TECHNISCHE ZEICHNUNG | TECHNICAL DRAWING

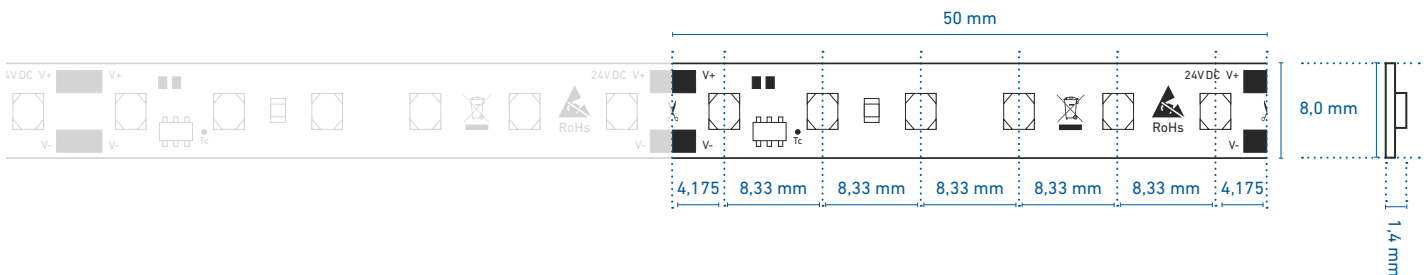

### PROFILNUTZUNG | USE IN PROFILES

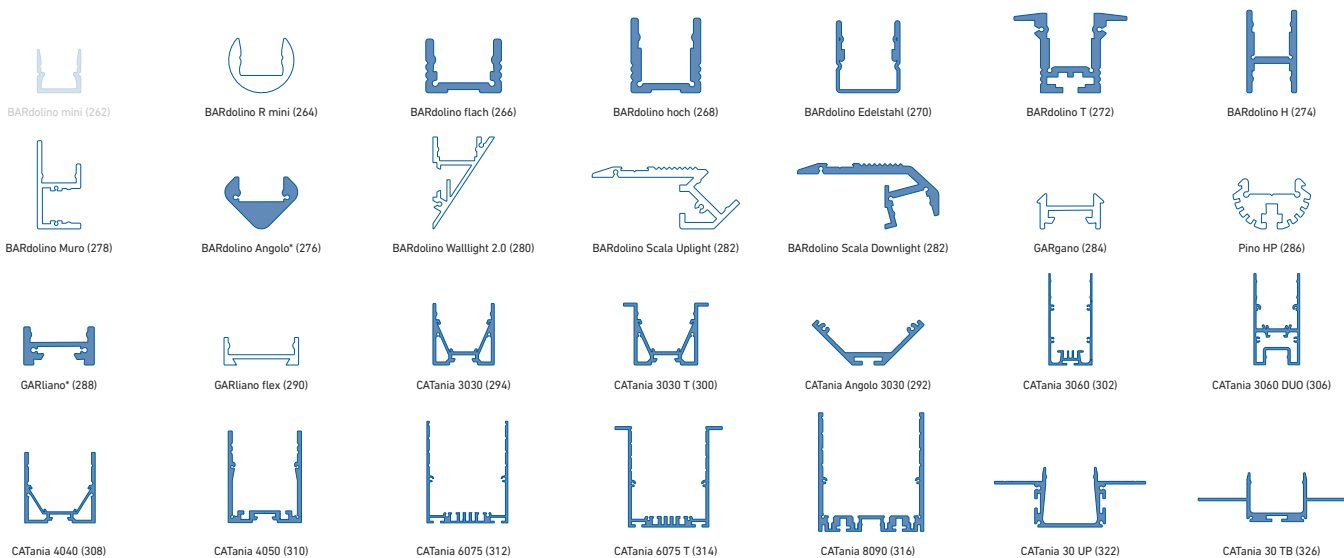

weiß: LED-Punkte sichtbar, kein homogenes Lichtbild | white: LED dots visible, no uniform light distribution

blau: homogenes Lichtbild möglich | blue: uniform light distribution is possible

\* = eine homogene Lichtlinie ist nur in Kombination mit einer hohen Abdeckung möglich | a uniform light line is only possible in combination with a high diffuser

@ max. Ta = 25 °C im Betrieb und Montagesituation Aufbau [Einbau bei CATania 30 UP und CATania 30 TB] ansonsten ggf. unzureichende Kühlung | @ max. Ta = 25 °C in operation and surface mounted installation [recessed installation with CATania 30 UP and CATania 30 TB] otherwise possibility of insufficient cooling

Bitte beachten: Unzureichende Kühlung beschädigt den LED-Streifen! Verarbeitungshinweise zu LEDlight flex siehe S. 368 | Please note: insufficient cooling will damage the LED strips! Processing notes for LEDlight flex see p. 368

# LEDlight flex 08 8 STANDARD 2000 IP 66-MFC



ROLLE | REEL: Länge: 500 cm (100 Segmente à 5 cm) | length: 500 cm (100 segments à 5 cm)

Artikel-Nr. Item no.	Lichtfarbe Light color	Typ. Farbtemperatur Typ. color temperature	Typ. Watt/Meter	Typ. Lumen/Watt	Typ. Lumen/Meter	Typ. CRI	EEK* EEC*
50411628T	warmweiß 927   warm white	2700 K	19,8 W/m	94 lm/W	1.860 lm/m	90	A+
50411633T	weiß 930   white	3000 K	19,8 W/m	109 lm/W	2.150 lm/m	90	A+
50411634T	kaltweiß 940   cool white	4000 K	19,8 W/m	111 lm/W	2.190 lm/m	90	A+

Es wurde eine IP X6-Prüfung nach DIN EN 60598-1 durchgeführt. Der LED-Streifen hat den Wassertest bestanden. Die Spannungsprüfung wurde nicht durchgeführt. Um die Spannungsfestigkeit gemäß DIN EN 60598-1 zu erreichen muss zusätzlich ein geeignetes Gehäuse verwendet werden. Bitte beachten Sie, dass beim Schneiden und Lötten die IP-Schutzschicht beschädigt wird. Um den vollständigen Schutz wiederherzustellen, müssen die Schnitt- und Lötstellen wieder versiegelt werden. Wir empfehlen die Verwendung von mibenco®-Flüssiggummi (Art. Nr. 63500050). Weitere Informationen finden Sie auf S. 371 |

An IP X6 test according to DIN EN 60598-1 was carried out. The LED strip successfully passed the water test. In order to obtain the dielectric strength according to DIN EN 60598-1, a suitable housing must also be used. Please note that the IP protective layer is damaged during cutting and soldering. To restore complete protection, the cut and solder joints must be sealed again. We recommend the use of mibenco® liquid rubber (item no. 63500050). Further information can be found on page 371.

W/Zuschnitt: 0,98 W | W/Cut: 0.98 W

Lebensdauer: L70 > 60.000 h @ Tc < 80 °C | Lifetime: L70 > 60,000 h @ Tc < 80 °C

\* Die EEK-Angabe bezieht sich auf eine Länge von 1 m | The EEC value is based on a length of 1 m

Passendes Zubehör siehe S. 243ff | suitable accessories see p. 243ff

## TECHNISCHE ZEICHNUNG | TECHNICAL DRAWING

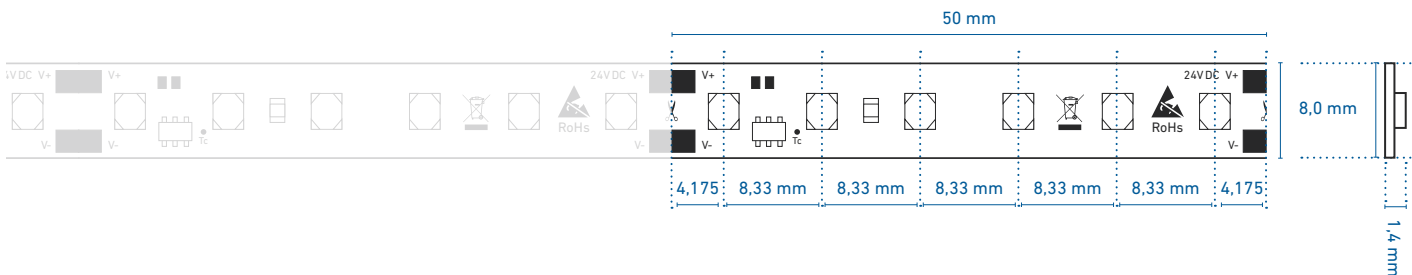

## PROFILNUTZUNG | USE IN PROFILES

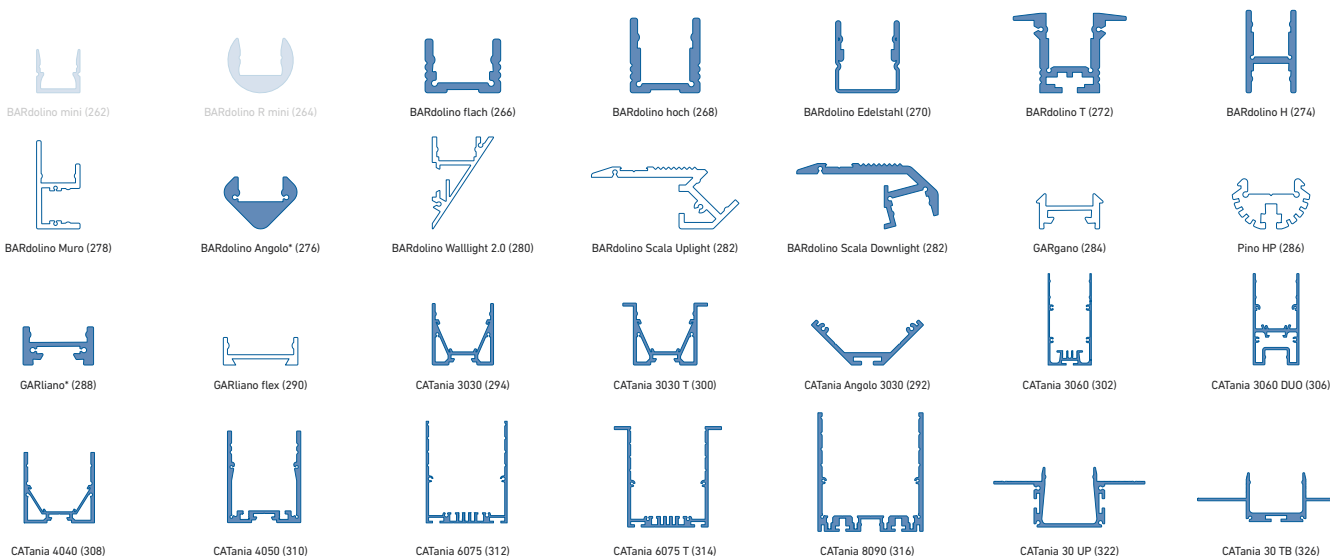

weiß: LED-Punkte sichtbar, kein homogenes Lichtbild | white: LED dots visible, no uniform light distribution

blau: homogenes Lichtbild möglich | blue: uniform light distribution is possible

\* = eine homogene Lichtlinie ist nur in Kombination mit einer hohen Abdeckung möglich | a uniform light line is only possible in combination with a high diffuser

@ max. Ta = 25 °C im Betrieb und Montagesituation Aufbau [Einbau bei CATania 30 UP und CATania 30 TB] ansonsten ggf. unzureichende Kühlung | @ max. Ta = 25 °C in operation and surface mounted installation [recessed installation with CATania 30 UP and CATania 30 TB] otherwise possibility of insufficient cooling

Bitte beachten: Unzureichende Kühlung beschädigt den LED-Streifen! Verarbeitungshinweise zu LEDlight flex siehe S. 368 | Please note: insufficient cooling will damage the LED strips! Processing notes for LEDlight flex see p. 368

# LEDlight flex 08 10 STANDARD 3000 IP 66-MFC



ROLLE | REEL: Länge: 400 cm (80 Segmente à 5 cm) | length: 400 cm (80 segments à 5 cm)

Artikel-Nr. Item no.	Lichtfarbe Light color	Typ. Farbtemperatur Typ. color temperature	Typ. Watt/Meter	Typ. Lumen/Watt	Typ. Lumen/Meter	Typ. CRI	EEK* EEC*
50412828T	warmweiß 927   warm white	2700 K	28,8 W/m	97 lm/W	2.800 lm/m	90	A+
50412833T	weiß 930   white	3000 K	28,8 W/m	102 lm/W	2.940 lm/m	90	A+
50412834T	kaltweiß 940   cool white	4000 K	28,8 W/m	109 lm/W	3.120 lm/m	90	A+

Es wurde eine IP X6-Prüfung nach DIN EN 60598-1 durchgeführt. Der LED-Streifen hat den Wassertest bestanden. Die Spannungsprüfung wurde nicht durchgeführt. Um die Spannungsfestigkeit gemäß DIN EN 60598-1 zu erreichen muss zusätzlich ein geeignetes Gehäuse verwendet werden. Bitte beachten Sie, dass beim Schneiden und Lötten die IP-Schutzschicht beschädigt wird. Um den vollständigen Schutz wiederherzustellen, müssen die Schnitt- und Lötstellen wieder versiegelt werden. Wir empfehlen die Verwendung von mibenco®-Flüssiggummi (Art. Nr. 63500050). Weitere Informationen finden Sie auf S. 371 |

An IP X6 test according to DIN EN 60598-1 was carried out. The LED strip successfully passed the water test. In order to obtain the dielectric strength according to DIN EN 60598-1, a suitable housing must also be used. Please note that the IP protective layer is damaged during cutting and soldering. To restore complete protection, the cut and solder joints must be sealed again. We recommend the use of mibenco® liquid rubber (item no. 63500050). Further information can be found on page 371.

W/Zuschnitt: 1,44 W W | W/Cut: 1.44 W W

Lebensdauer: L70 > 60.000 h @ Tc < 80 °C | Lifetime: L70 > 60,000 h @ Tc < 80 °C

\* Die EEK-Angabe bezieht sich auf eine Länge von 1 m | The EEC value is based on a length of 1 m

Passendes Zubehör siehe S. 243ff | suitable accessories see p. 243ff

## TECHNISCHE ZEICHNUNG | TECHNICAL DRAWING

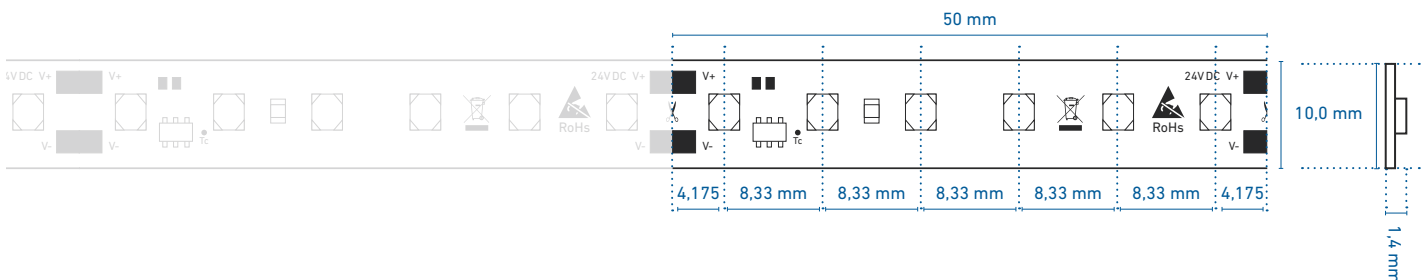

## PROFILNUTZUNG | USE IN PROFILES

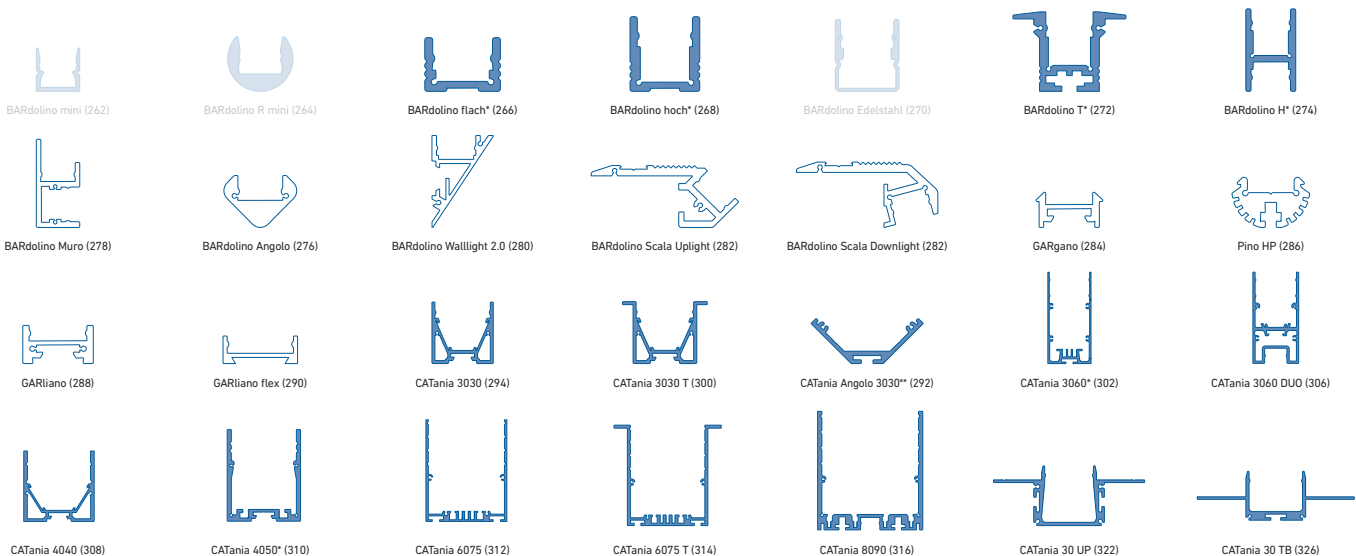

weiß: LED-Punkte sichtbar, kein homogenes Lichtbild | white: LED dots visible, no uniform light distribution

blau: homogenes Lichtbild möglich | blue: uniform light distribution is possible

\* = eine homogene Lichtlinie ist nur in Kombination mit einer hohen Abdeckung möglich | a uniform light line is only possible in combination with a high diffuser

@ max. Ta = 25 °C im Betrieb und Montagesituation Aufbau [Einbau bei CATania 30 UP und CATania 30 TB] ansonsten ggf. unzureichende Kühlung | @ max. Ta = 25 °C in operation and surface mounted installation [recessed installation with CATania 30 UP and CATania 30 TB] otherwise possibility of insufficient cooling

Bitte beachten: Unzureichende Kühlung beschädigt den LED-Streifen! Verarbeitungshinweise zu LEDlight flex siehe S. 368 | Please note: insufficient cooling will damage the LED strips! Processing notes for LEDlight flex see p. 368



# LEDlight flex 16 10 STANDARD RGB IP 66-MFC



ROLLE | REEL: Länge: 510 cm (51 Segmente à 10 cm) | length: 510 cm (51 segments à 10 cm)

Variante Variant	Artikel-Nr. Item no.	Lichtfarbe Light color	Typ. Farbtemperatur Typ. color temperature	Typ. Watt/Meter	Typ. Lumen/Watt	Typ. Lumen/Meter	EEK* EEC*
Rolle   Reel	50510531T	RGB	<span style="color:red">■</span> <span style="color:green">■</span> <span style="color:blue">■</span>	15 W/m	26 lm/W	R: 84 lm/m G: 238 lm/m B: 62 lm/m	B

Es wurde eine IP X6-Prüfung nach DIN EN 60598-1 durchgeführt. Der LED-Streifen hat den Wassertest bestanden. Die Spannungsprüfung wurde nicht durchgeführt. Um die Spannungsfestigkeit gemäß DIN EN 60598-1 zu erreichen muss zusätzlich ein geeignetes Gehäuse verwendet werden. Bitte beachten Sie, dass beim Schneiden und Lötten die IP-Schutzschicht beschädigt wird. Um den vollständigen Schutz wiederherzustellen, müssen die Schnitt- und Lötstellen wieder versiegelt werden. Wir empfehlen die Verwendung von mibenco®-Flüssiggummi (Art. Nr. 63500050). Weitere Informationen finden Sie auf S. 371 |

An IP X6 test according to DIN EN 60598-1 was carried out. The LED strip successfully passed the water test. In order to obtain the dielectric strength according to DIN EN 60598-1, a suitable housing must also be used. Please note that the IP protective layer is damaged during cutting and soldering. To restore complete protection, the cut and solder joints must be sealed again. We recommend the use of mibenco® liquid rubber (item no. 63500050). Further information can be found on page 371.

W/Zuschnitt: 1,50 W | W/Cut: 1.50 W

Lebensdauer: L70 > 30.000h @ Tc < 45 °C | Lifetime: L70 > 30,000h @ Tc < 45 °C

\* Die EEK-Angabe bezieht sich auf eine Länge von 1 m | The EEC value is based on a length of 1 m

Passendes Zubehör siehe S. 242ff | suitable accessories see p. 242ff

## TECHNISCHE ZEICHNUNG | TECHNICAL DRAWING

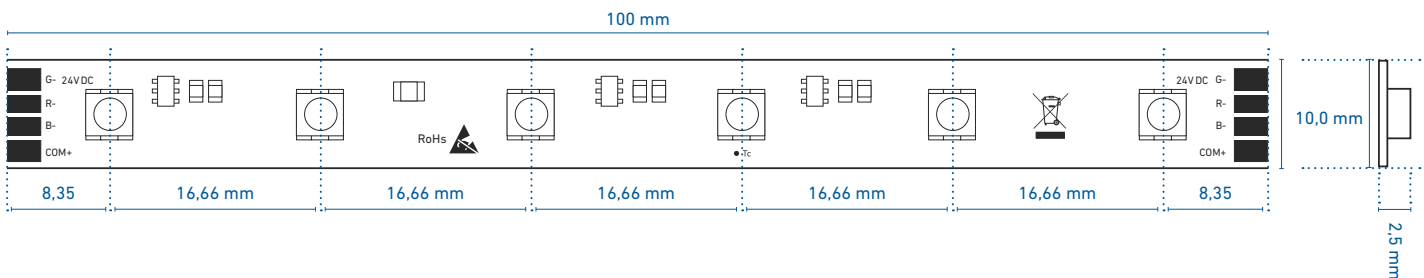

## PROFILNUTZUNG | USE IN PROFILES

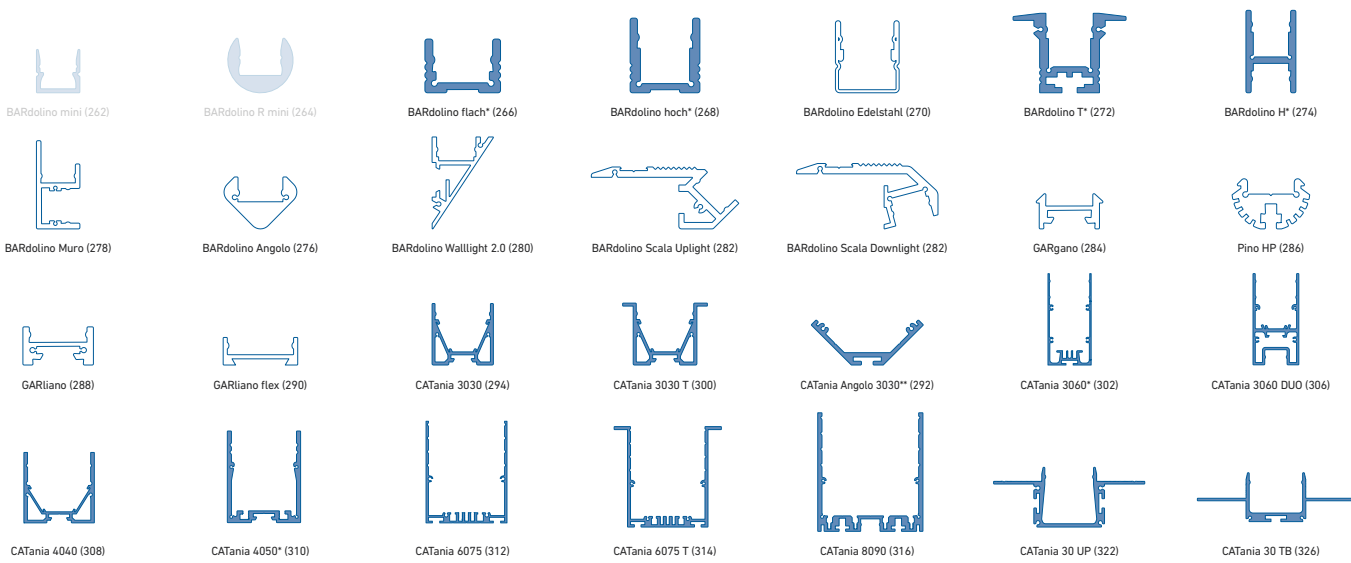

\* = eine homogene Lichtlinie ist nur in Kombination mit einer hohen Abdeckung möglich | a uniform light line is only possible in combination with a high diffuser

\*\* = nur in Kombination mit halbrunder Abdeckung | only in combination with semi-circular diffuser

@ max. Ta = 25 °C im Betrieb und Montagesituation Aufbau [Einbau bei CATania 30 UP und CATania 30 TB] ansonsten ggf. unzureichende Kühlung | @ max. Ta = 25 °C in operation and surface mounted installation [recessed installation with CATania 30 UP and CATania 30 TB] otherwise possibility of insufficient cooling

Bitte beachten: Unzureichende Kühlung beschädigt den LED-Streifen! Verarbeitungshinweise zu LEDlight flex siehe S. 368 | Please note: insufficient cooling will damage the LED strips! Processing notes for LEDlight flex see p. 368

# LEDlight flex CONTROLLED WHITE







# LEDlight flex CONTROLLED WHITE

- » LED-Streifen mit regelbarer Farbtemperatur bis zu 5700 K
- » ideal zur Realisierung von Human Centric Lighting (HCL)-Projekten
- » sehr gute Farbwiedergabe: CRI Ra typ. 94, R9 > 50
- » gute Effizienz: bis zu 112 lm/W
- » Lichtstrom bis 4.000 lm/m möglich
- » hohe Lebensdauer L70 > 60.000 h bei Tc < 80 °C
- » Stromregelung durch IC für gleichbleibende Helligkeit über die gesamte Lichtlinie
- » mit Verpolungsschutzdiode
- » mit TVS-Überspannungsschutzdiode
- » mit hochwertigem 3M-Doppelklebeband

- » LED stripes with adjustable color temperature up to 5700 K
- » ideal for realizing Human Centric Lighting (HCL) projects
- » excellent color rendering: CRI Ra typ. 94, R9 > 50
- » good efficiency: up to 112 lm/W
- » luminous flux up to 4,000 lm/m possible
- » long operating life L70 > 60,000 h at Tc < 80 °C
- » current regulation by IC for constant brightness over the entire light line
- » with reverse polarity protection diode
- » with TVS surge protection diode
- » with high-quality 3M double adhesive tape



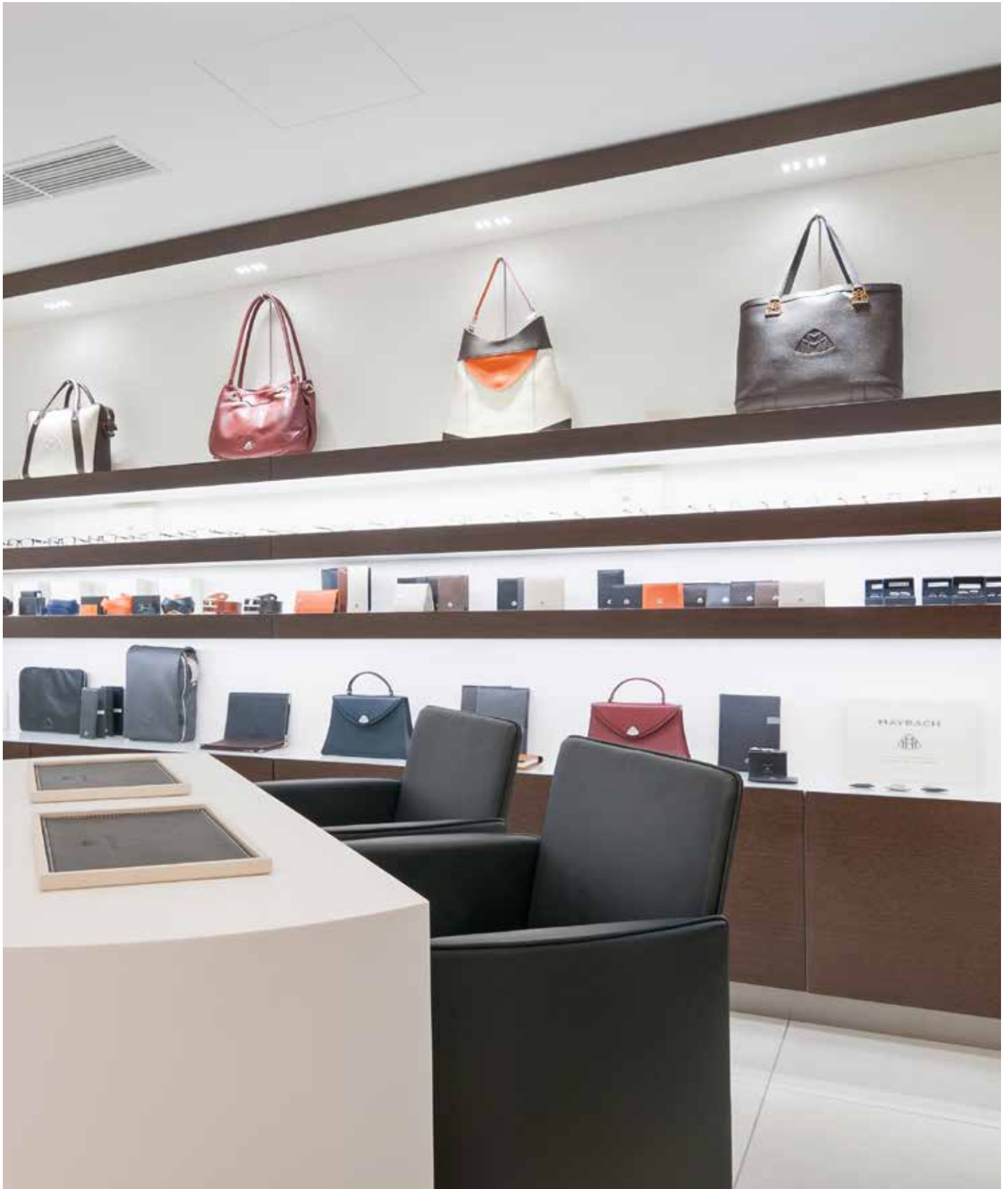

# LEDlight flex 15 8p CONTROLLED WHITE 2000

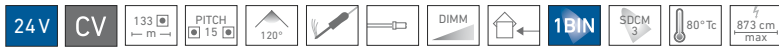

ROLLE | REEL: Länge: 504 cm (56 Segmente à 9 cm) | length: 504 cm (56 segments à 9 cm)

ZUSCHNITT | CUT: Segmente à 9 cm | segments à 9 cm

Variante Variant	Artikel-Nr. Item no.	Lichtfarbe Light color	Typ. Farbtemperatur Typ. color temperature	Typ. Watt/Meter	Typ. Lumen/Watt	Typ. Lumen/Meter	Typ. CRI	EEK* EEC*
Rolle   Reel	50410130	warmweiß 927 – tageslichtweiß 957	■ 2700 K – □ 5700 K	17,3 W/m	112 lm/W	2700 K: 915 lm/m 5700 K: 1.035 lm/m	94	A+
Zuschnitt   Cut	50010130	warm white 927 – daylight 957						

W/Zuschnitt: 1,56 W | W/Cut: 1.56 W

Lebensdauer: L70 > 60.000h @ Tc < 80 °C | Lifetime: L70 > 60,000h @ Tc < 80 °C

\* Die EEK-Angabe bezieht sich auf eine Länge von 1 m | The EEC value is based on a length of 1 m

Passendes Zubehör siehe S. 242ff | suitable accessories see p. 242ff

Einfacher Anschluss und Verbinden ohne Löten - siehe Seite 242 | easy connection without soldering - see page 242

## TECHNISCHE ZEICHNUNG | TECHNICAL DRAWING

BESTELLUNG VON INDIVIDUELLEN LED-STREIFENLÄNGEN [ZUSCHNITT] - siehe Seite 153 | ORDERING INDIVIDUAL LED STRIP LENGTHS [CUT] - see page 153

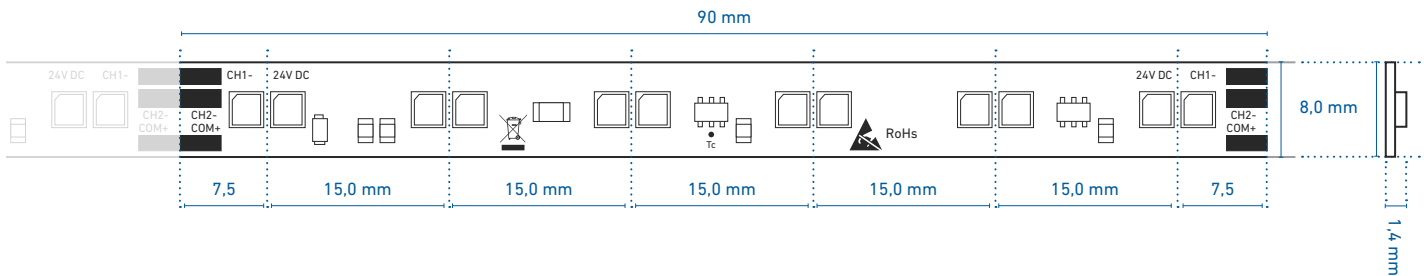

## PROFILNUTZUNG | USE IN PROFILES

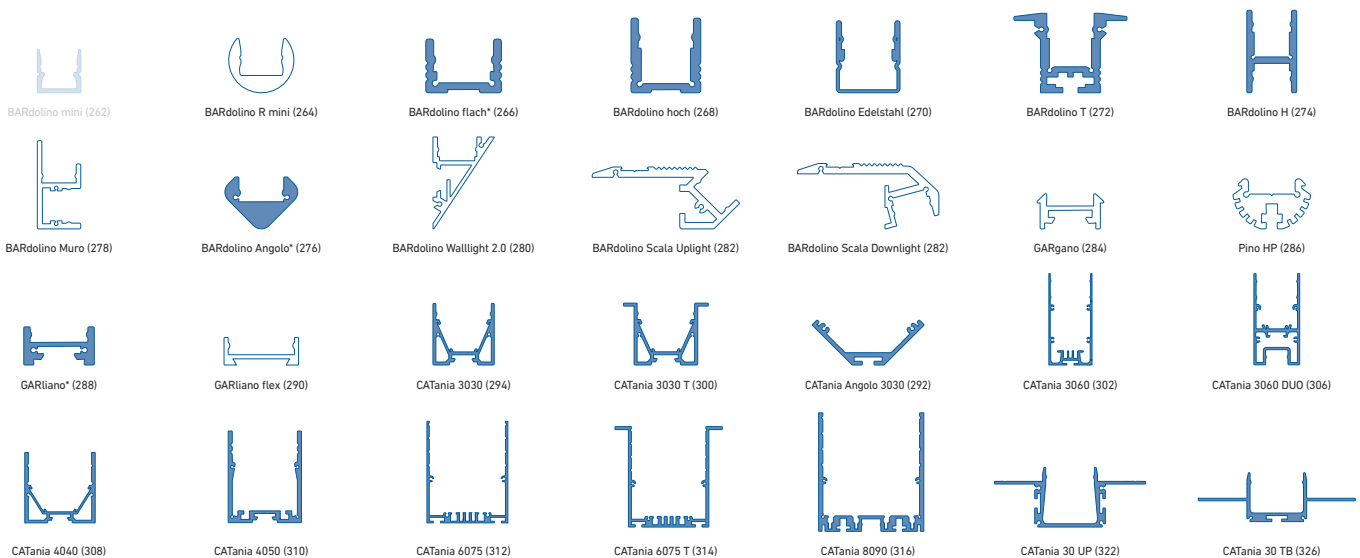

weiß: LED-Punkte sichtbar, kein homogenes Lichtbild | white: LED dots visible, no uniform light distribution

blau: homogenes Lichtbild möglich | blue: uniform light distribution is possible

\* = eine homogene Lichtlinie ist nur in Kombination mit einer hohen Abdeckung möglich | a uniform light line is only possible in combination with a high diffusor

@ max. Ta = 25 °C im Betrieb und Montagesituation Aufbau [Einbau bei CATania 30 UP und CATania 30 TB] ansonsten ggf. unzureichende Kühlung | @ max. Ta = 25 °C in operation and surface mounted installation [recessed installation with CATania 30 UP and CATania 30 TB] otherwise possibility of insufficient cooling

Bitte beachten: Unzureichende Kühlung beschädigt den LED-Streifen! Verarbeitungshinweise zu LEDlight flex siehe S. 368 | Please note: insufficient cooling will damage the LED strips! Processing notes for LEDlight flex see p. 368



# LEDlight flex 15 8p CONTROLLED WHITE 3000



ROLLE | REEL: Länge: 504 cm (56 Segmente à 9 cm) | length: 504 cm (56 segments à 9 cm)

ZUSCHNITT | CUT: Segmente à 9 cm | segments à 9 cm

Variante Variant	Artikel-Nr. Item no.	Lichtfarbe Light color	Typ. Farbtemperatur Typ. color temperature	Typ. Watt/Meter	Typ. Lumen/Watt	Typ. Lumen/Meter	Typ. CRI	EEK* EEC*
Rolle   Reel	50413030	Super warmweiß 820 – warmweiß 930	2000 K – 3000 K	34,6 W/m	85 lm/W	2000 K: 1.299 lm/m 3000 K: 1.650 lm/m	93	A+
Zuschnitt   Cut	50013030	super warm white 820 – warm white 930						

W/Zuschnitt: 3,12 W | W/Cut: 3.12 W

Lebensdauer: L70 > 60.000h @ Tc < 80 °C | Lifetime: L70 > 60,000h @ Tc < 80 °C

\* Die EEK-Angabe bezieht sich auf eine Länge von 1 m | The EEC value is based on a length of 1 m

Passendes Zubehör siehe S. 242ff | suitable accessories see p. 242ff

Einfacher Anschluss und Verbinden ohne Löten - siehe Seite 242 | easy connection without soldering - see page 242

## TECHNISCHE ZEICHNUNG | TECHNICAL DRAWING

BESTELLUNG VON INDIVIDUELLEN LED-STREIFENLÄNGEN [ZUSCHNITT] - siehe Seite 153 | ORDERING INDIVIDUAL LED STRIP LENGTHS [CUT] - see page 153

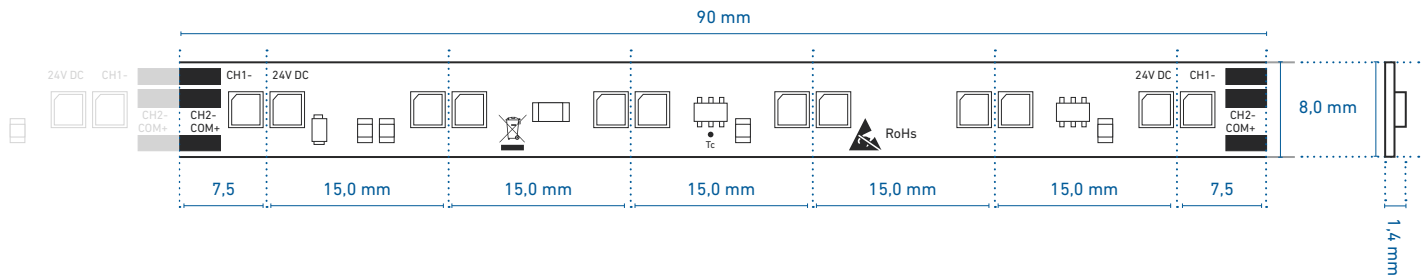

## PROFILNUTZUNG | USE IN PROFILES

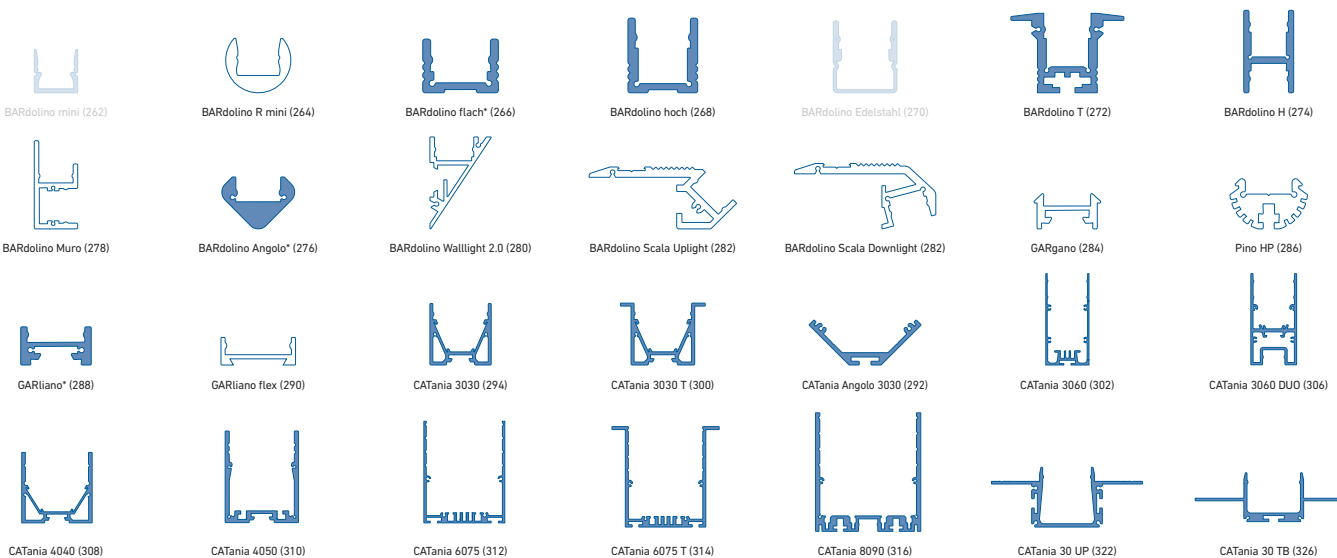

weiß: LED-Punkte sichtbar, kein homogenes Lichtbild | white: LED dots visible, no uniform light distribution

blau: homogenes Lichtbild möglich | blue: uniform light distribution is possible

\* = eine homogene Lichtlinie ist nur in Kombination mit einer hohen Abdeckung möglich | a uniform light line is only possible in combination with a high diffuser

@ max. Ta = 25 °C im Betrieb und Montagesituation Aufbau [Einbau bei CATania 30 UP und CATania 30 TB] ansonsten ggf. unzureichende Kühlung | @ max. Ta = 25 °C in operation and surface mounted installation [recessed installation with CATania 30 UP and CATania 30 TB] otherwise possibility of insufficient cooling

Bitte beachten: Unzureichende Kühlung beschädigt den LED-Streifen! Verarbeitungshinweise zu LEDlight flex siehe S. 368 | Please note: insufficient cooling will damage the LED strips! Processing notes for LEDlight flex see p. 368

# LEDlight flex 15 8p CONTROLLED WHITE 4000

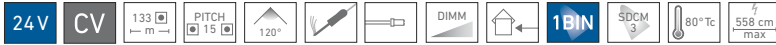

ROLLE | REEL: Länge: 504 cm (56 Segmente à 9 cm) | length: 504 cm (56 segments à 9 cm)

ZUSCHNITT | CUT: Segmente à 9 cm | segments à 9 cm

Variante Variant	Artikel-Nr. Item no.	Lichtfarbe Light color	Typ. Farbtemperatur Typ. color temperature	Typ. Watt/Meter	Typ. Lumen/Watt	Typ. Lumen/Meter	Typ. CRI	EEK* EEC*
Rolle   Reel	50410230	warmweiß 927 – tageslichtweiß 957	■ 2700 K – □ 5700 K	34,6 W/m	107 lm/W	2700 K: 1.740 lm/m 5700 K: 1.960 lm/m	94	A+
Zuschnitt   Cut	50010230	warm white 927 – daylight 957						

W/Zuschnitt: 3,12 W | W/Cut: 3.12 W

Lebensdauer: L70 > 60.000h @ Tc < 80 °C | Lifetime: L70 > 60,000h @ Tc < 80 °C

\* Die EEK-Angabe bezieht sich auf eine Länge von 1 m | The EEC value is based on a length of 1 m

Passendes Zubehör siehe S. 242ff | suitable accessories see p. 242ff

Einfacher Anschluss und Verbinden ohne Löten - siehe Seite 242 | easy connection without soldering - see page 242

## TECHNISCHE ZEICHNUNG | TECHNICAL DRAWING

BESTELLUNG VON INDIVIDUELLEN LED-STREIFENLÄNGEN [ZUSCHNITT] - siehe Seite 153 | ORDERING INDIVIDUAL LED STRIP LENGTHS [CUT] - see page 153

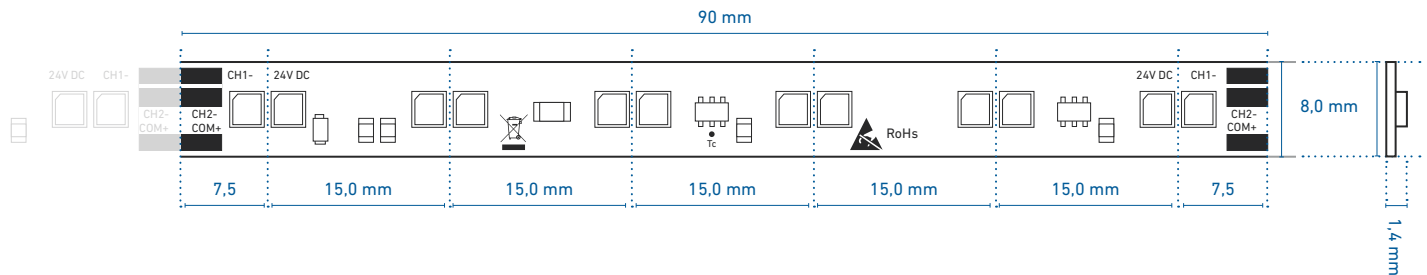

## PROFILNUTZUNG | USE IN PROFILES

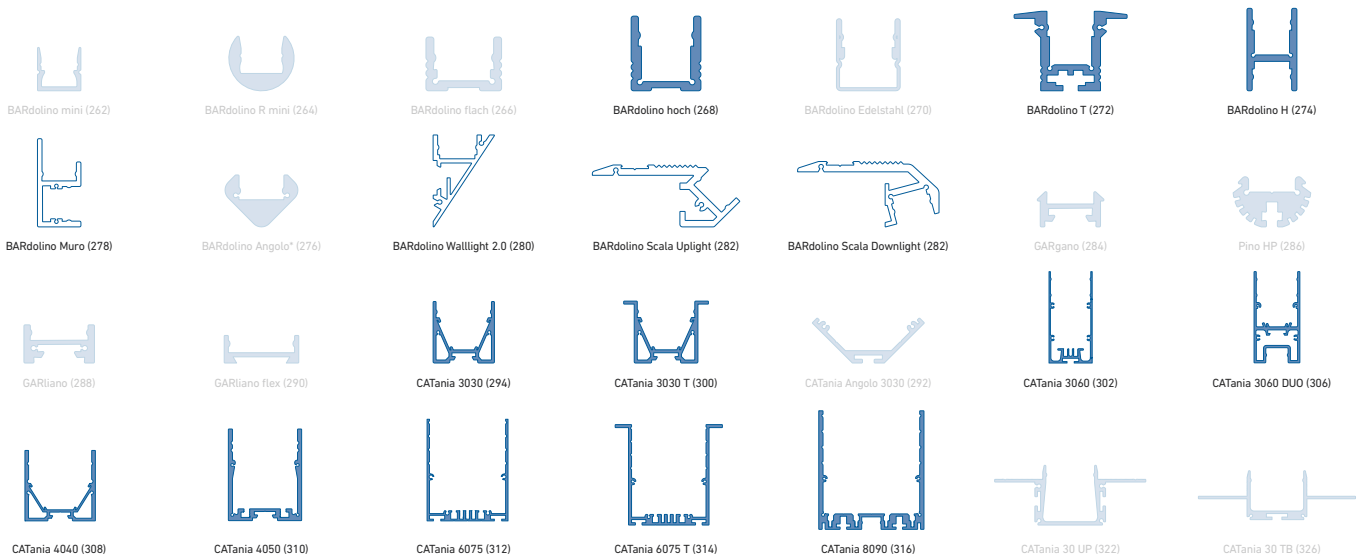

weiß: LED-Punkte sichtbar, kein homogenes Lichtbild | white: LED dots visible, no uniform light distribution

blau: homogenes Lichtbild möglich | blue: uniform light distribution is possible

\* = eine homogene Lichtlinie ist nur in Kombination mit einer hohen Abdeckung möglich | a uniform light line is only possible in combination with a high diffuser

@ max. Ta = 25 °C im Betrieb und Montagesituation Aufbau [Einbau bei CATania 30 UP und CATania 30 TB] ansonsten ggf. unzureichende Kühlung | @ max. Ta = 25 °C in operation and surface mounted installation [recessed installation with CATania 30 UP and CATania 30 TB] otherwise possibility of insufficient cooling

Bitte beachten: Unzureichende Kühlung beschädigt den LED-Streifen! Verarbeitungshinweise zu LEDlight flex siehe S. 368 | Please note: insufficient cooling will damage the LED strips! Processing notes for LEDlight flex see p. 368



# LEDlight flex COLOR







LED-STRIPEN  
LED STRIPS

# LEDlight flex COLOR

---

## SINGLE COLOR

- » LED-Streifen für einfarbige Lichtlinien
- » ideal für helle, farbige Beleuchtungen (im Vergleich zu RGB heller)
- » Lebensdauer L70 > 30.000 h bei Tc < 80 °C
- » Stromregelung durch IC für gleichbleibende Helligkeit über die gesamte Lichtlinie
- » mit Verpolungsschutzdiode
- » mit TVS-Überspannungsschutzdiode
- » mit hochwertigem 3M-Doppelklebeband

## RGB

- » LED-Streifen für Lichtlinien mit einstellbarer Farbe
- » ideal für anpassbare, farbige Akzentbeleuchtung in Vouten und an Fassaden
- » Lebensdauer L70 > 30.000 h bei Tc < 65 °C
- » Stromregelung durch IC für gleichbleibende Helligkeit über die gesamte Lichtlinie
- » mit TVS-Überspannungsschutzdiode
- » mit hochwertigem 3M-Doppelklebeband

## RGBW | RGBA

- » LED-Streifen für Lichtlinien mit einstellbarer Farbe
- » gegenüber der RGB-Serie zusätzlich mit weißen und amberfarbenen LEDs, für hervorragende Farbwiedergabe ausgestattet
- » setzt Produkte ansprechend in Szene  
z.B. Fleisch: weiß + rot / Fisch: weiß + blau
- » Lebensdauer L70 > 30.000 h bei Tc < 65 °C
- » Stromregelung durch IC für gleichbleibende Helligkeit über die gesamte Lichtlinie
- » mit Verpolungsschutzdiode
- » mit TVS-Überspannungsschutzdiode
- » mit hochwertigem 3M-Doppelklebeband

## SINGLE COLOR

- » LED strips for single-color light lines
- » ideal for bright, colored lighting (lighter compared to RGB)
- » operating life L70 > 30,000 h at Tc < 80 °C
- » current regulation by IC for constant brightness over the entire light line
- » with reverse polarity protection diode
- » with TVS surge protection diode
- » with high-quality 3M double adhesive tape

## RGB

- » LED strips for light lines with adjustable color
- » ideal for adjustable, colored accent lighting in cove and facade applications
- » operating life L70 > 30,000 h at Tc < 65 °C
- » current regulation by IC for constant brightness over the entire light line
- » with TVS surge protection diode
- » with high-quality 3M double adhesive tape

## RGBW | RGBA

- » LED strips for light lines with adjustable color
- » compared to the RGB series, also equipped with white / amber LED for excellent color reproduction
- » puts products attractively in the limelight, e. g. meat: white + red / fish: white + blue
- » operating life L70 > 30,000 h at Tc < 65 °C
- » current regulation by IC for constant brightness over the entire light line
- » with reverse polarity protection diode
- » with TVS surge protection diode
- » with high-quality 3M double adhesive tape

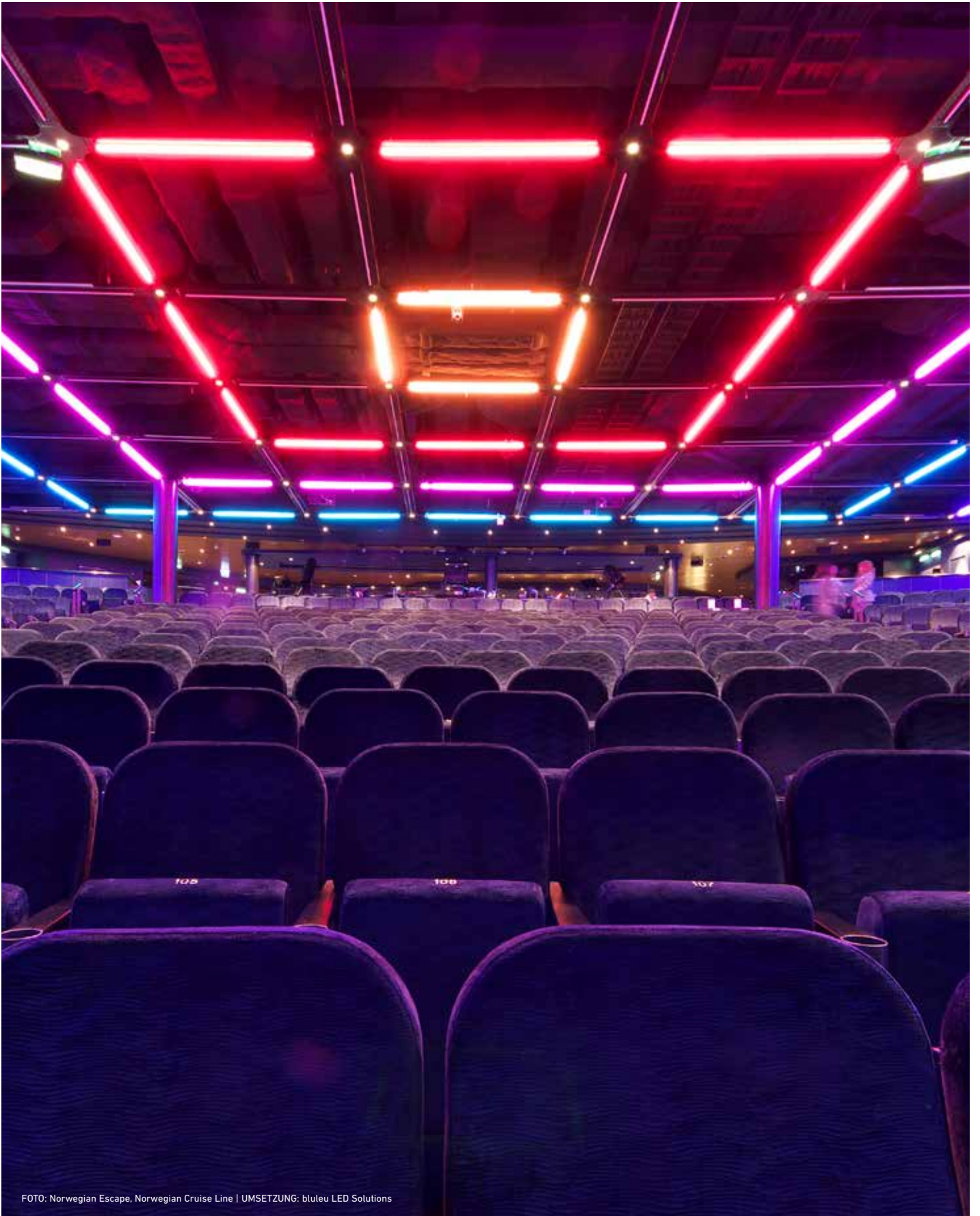

# LEDlight flex 08 8 COLOR GRÜN-BLAU | GREEN-BLUE



ROLLE | REEL: Länge: 500 cm (100 Segmente à 5 cm) | length: 500 cm (100 segments à 5 cm)

ZUSCHNITT | CUT: Segmente à 5 cm | segments à 5 cm

Variante Variant	Artikel-Nr. Item no.	Lichtfarbe Light color	Typ. Wellenlänge Typ. wavelength	Typ. Watt/Meter	Typ. Lumen/Watt	Typ. Lumen/Meter	EEK* EEC*
Rolle   Reel	50411913	grün   green	■ 525 nm	9,6 W/m	138 lm/W	1.320 lm/m	A++
Zuschnitt   Cut	50011913						
Rolle   Reel	50411914	blau   blue	■ 470 nm	9,6 W/m	22 lm/W	210 lm/m	B
Zuschnitt   Cut	50011914						

W/Zuschnitt: 0,48 W | W/Cut: 0,48 W

Lebensdauer: L70 > 30.000h @ Tc < 80 °C | Lifetime: L70 > 30,000h @ Tc < 80 °C

\* Die EEK-Angabe bezieht sich auf eine Länge von 1 m | The EEC value is based on a length of 1 m

Passendes Zubehör siehe S. 243ff | suitable accessories see p. 243ff

## TECHNISCHE ZEICHNUNG | TECHNICAL DRAWING

BESTELLUNG VON INDIVIDUELLEN LED-STREIFENLÄNGEN [ZUSCHNITT] - siehe Seite 153 | ORDERING INDIVIDUAL LED STRIP LENGTHS [CUT] - see page 153

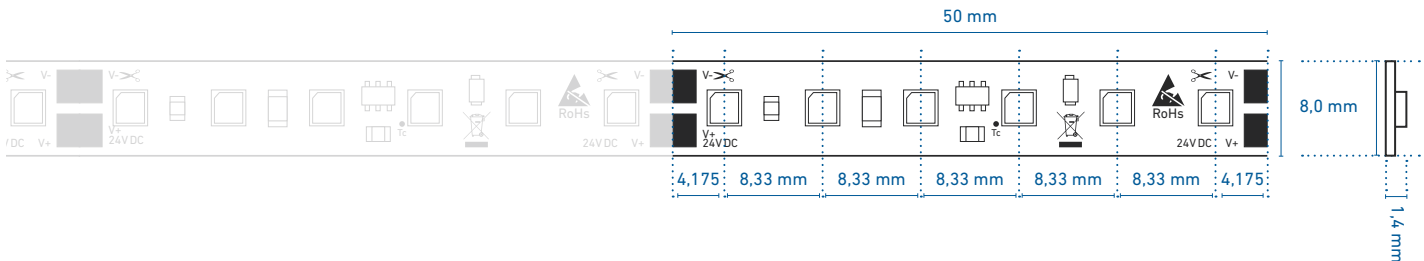

## PROFILNUTZUNG | USE IN PROFILES

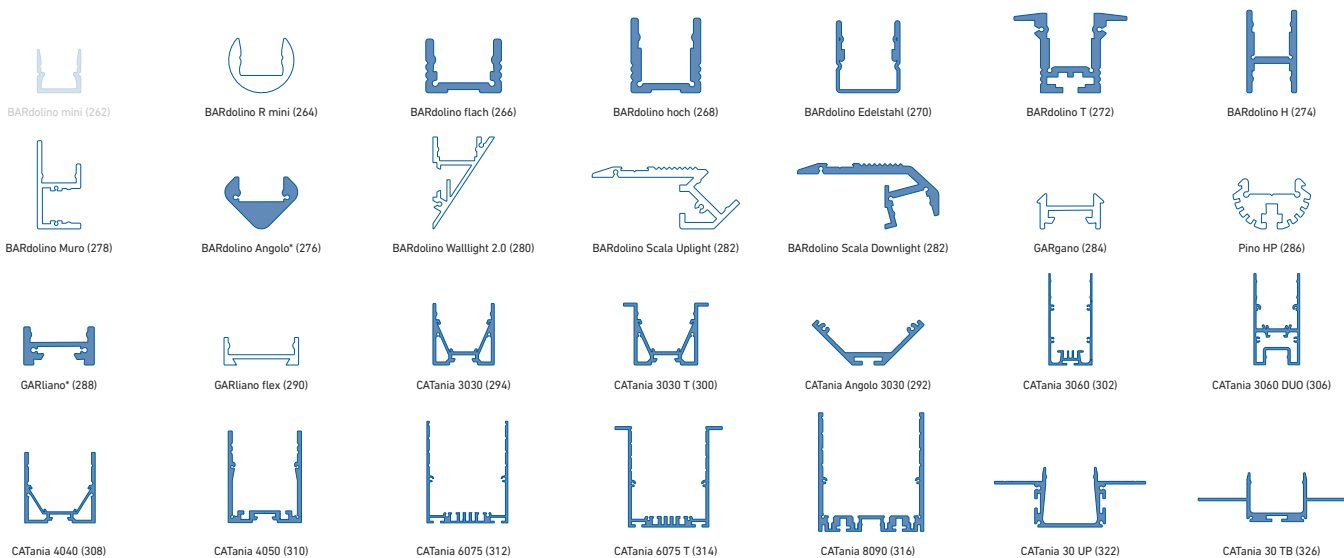

weiß: LED-Punkte sichtbar, kein homogenes Lichtbild | white: LED dots visible, no uniform light distribution

blau: homogenes Lichtbild möglich | blue: uniform light distribution is possible

\* = eine homogene Lichtlinie ist nur in Kombination mit einer hohen Abdeckung möglich | a uniform light line is only possible in combination with a high diffusor

@ max. Ta = 25 °C im Betrieb und Montagesituation Aufbau [Einbau bei CATania 30 UP und CATania 30 TB] ansonsten ggf. unzureichende Kühlung | @ max. Ta = 25 °C in operation and surface mounted installation [recessed installation with CATania 30 UP and CATania 30 TB] otherwise possibility of insufficient cooling

Bitte beachten: Unzureichende Kühlung beschädigt den LED-Streifen! Verarbeitungshinweise zu LEDlight flex siehe S. 368 | Please note: insufficient cooling will damage the LED strips! Processing notes for LEDlight flex see p. 368

# LEDlight flex 14 8p COLOR GRÜN-BLAU | GREEN-BLUE



ROLLE | REEL: Länge: 500 cm (60 Segmente à 8,33 cm) | length: 500 cm (60 segments à 8.33 cm)

ZUSCHNITT | CUT: Segmente à 8,33 cm | segments à 8.33 cm

Variante Variant	Artikel-Nr. Item no.	Lichtfarbe Light color	Typ. Wellenlänge Typ. wavelength	Typ. Watt/Meter	Typ. Lumen/Watt	Typ. Lumen/Meter	EEK* EEC*
Rolle   Reel	50412013	grün   green	■ 525 nm	17,3 W/m	93 lm/W	1.600 lm/m	A+
Zuschnitt   Cut	50012013						
Rolle   Reel	50412014	blau   blue	■ 470 nm	17,3 W/m	15 lm/W	260 lm/m	B
Zuschnitt   Cut	50012014						

W/Zuschnitt: 1,44 W | W/Cut: 1.44 W

Lebensdauer: L70 > 30.000h @ Tc < 80 °C | Lifetime: L70 > 30.000h @ Tc < 80 °C

\* Die EEK-Angabe bezieht sich auf eine Länge von 1 m | The EEC value is based on a length of 1 m

Passendes Zubehör siehe S. 242ff | suitable accessories see p. 242ff

Einfacher Anschluss und Verbinden ohne Löten - siehe Seite 242 | easy connection without soldering - see page 242

## TECHNISCHE ZEICHNUNG | TECHNICAL DRAWING

BESTELLUNG VON INDIVIDUELLEN LED-STREIFENLÄNGEN [ZUSCHNITT] - siehe Seite 153 | ORDERING INDIVIDUAL LED STRIP LENGTHS [CUT] - see page 153

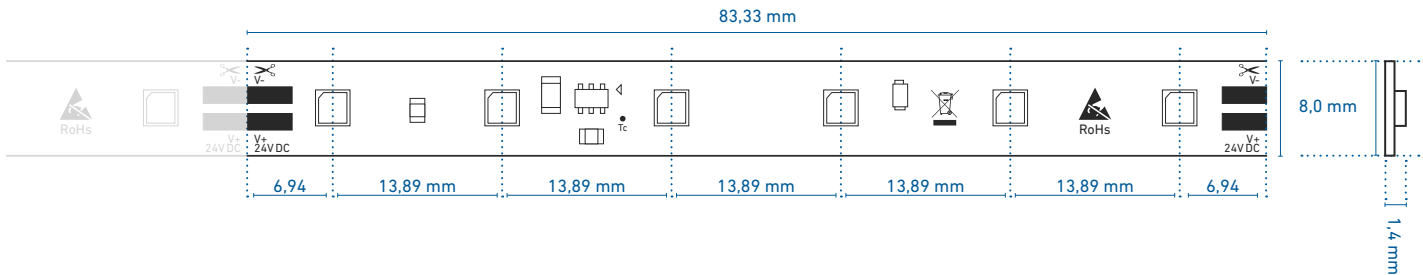

## PROFILNUTZUNG | USE IN PROFILES

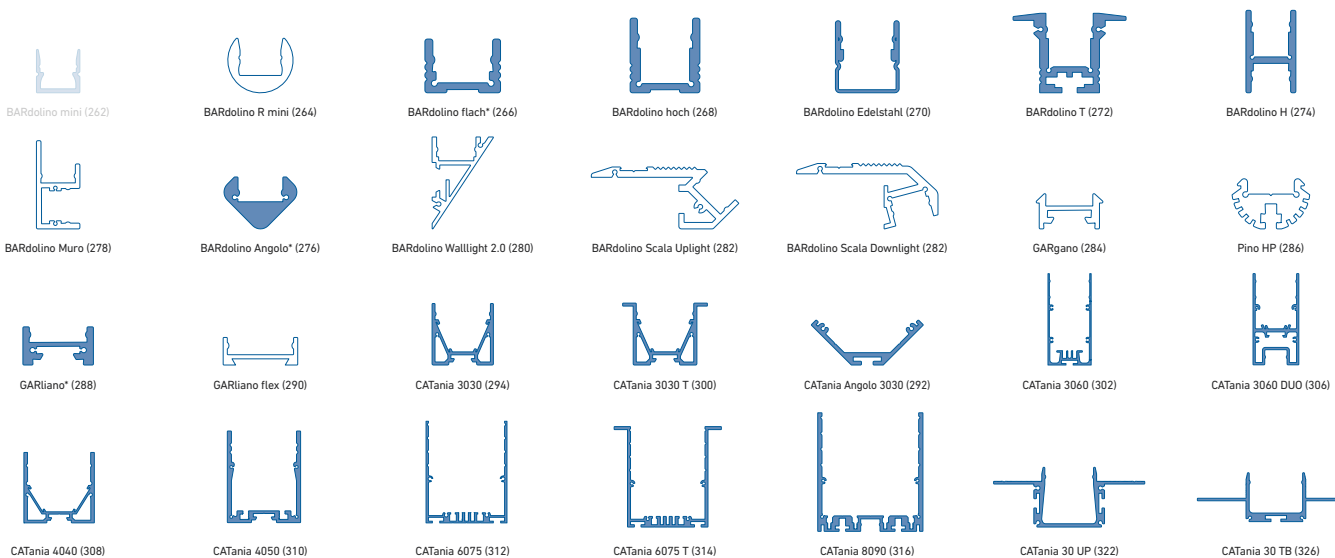

weiß: LED-Punkte sichtbar, kein homogenes Lichtbild | white: LED dots visible, no uniform light distribution

blau: homogenes Lichtbild möglich | blue: uniform light distribution is possible

\* = eine homogene Lichtlinie ist nur in Kombination mit einer hohen Abdeckung möglich | a uniform light line is only possible in combination with a high diffuser

@ max. Ta = 25 °C im Betrieb und Montagesituation Aufbau [Einbau bei CATania 30 UP und CATania 30 TB] ansonsten ggf. unzureichende Kühlung | @ max. Ta = 25 °C in operation and surface mounted installation [recessed installation with CATania 30 UP and CATania 30 TB] otherwise possibility of insufficient cooling

Bitte beachten: Unzureichende Kühlung beschädigt den LED-Streifen! Verarbeitungshinweise zu LEDlight flex siehe S. 368 | Please note: insufficient cooling will damage the LED strips! Processing notes for LEDlight flex see p. 368

# LEDlight flex 08 8 COLOR ROT-AMBER | RED-AMBER



ROLLE | REEL: Länge: 504 cm (84 Segmente à 6 cm) | length: 504 cm (84 segments à 6 cm)

ZUSCHNITT | CUT: Segmente à 6 cm | segments à 6 cm

Variante Variant	Artikel-Nr. Item no.	Lichtfarbe Light color	Typ. Wellenlänge Typ. wavelength	Typ. Watt/Meter	Typ. Lumen/Watt	Typ. Lumen/Meter	EEK* EEC*
Rolle   Reel	50411911	rot   red	■ 625 nm	8,0 W/m	41 lm/W	330 lm/m	B
Zuschnitt   Cut	50011911						
Rolle   Reel	50411922	amber   amber	■ 593 nm	8,0 W/m	39 lm/W	310 lm/m	B
Zuschnitt   Cut	50011922						

W/Zuschnitt: 0,48 W | W/Cut: 0,48 W

Lebensdauer: L70 > 30.000h @ Tc < 80 °C | Lifetime: L70 > 30,000h @ Tc < 80 °C

\* Die EEK-Angabe bezieht sich auf eine Länge von 1 m | The EEC value is based on a length of 1 m

Passendes Zubehör siehe S. 242ff | suitable accessories see p. 242ff

## TECHNISCHE ZEICHNUNG | TECHNICAL DRAWING

BESTELLUNG VON INDIVIDUELLEN LED-STREIFENLÄNGEN [ZUSCHNITT] - siehe Seite 153 | ORDERING INDIVIDUAL LED STRIP LENGTHS [CUT] - see page 153

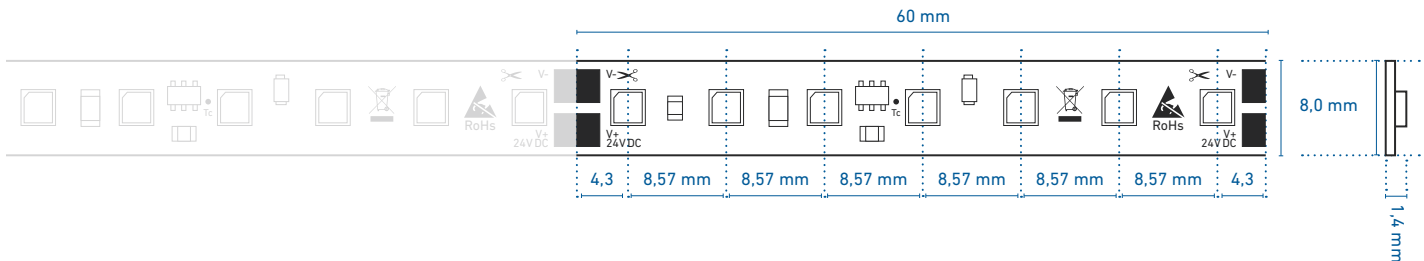

## PROFILNUTZUNG | USE IN PROFILES

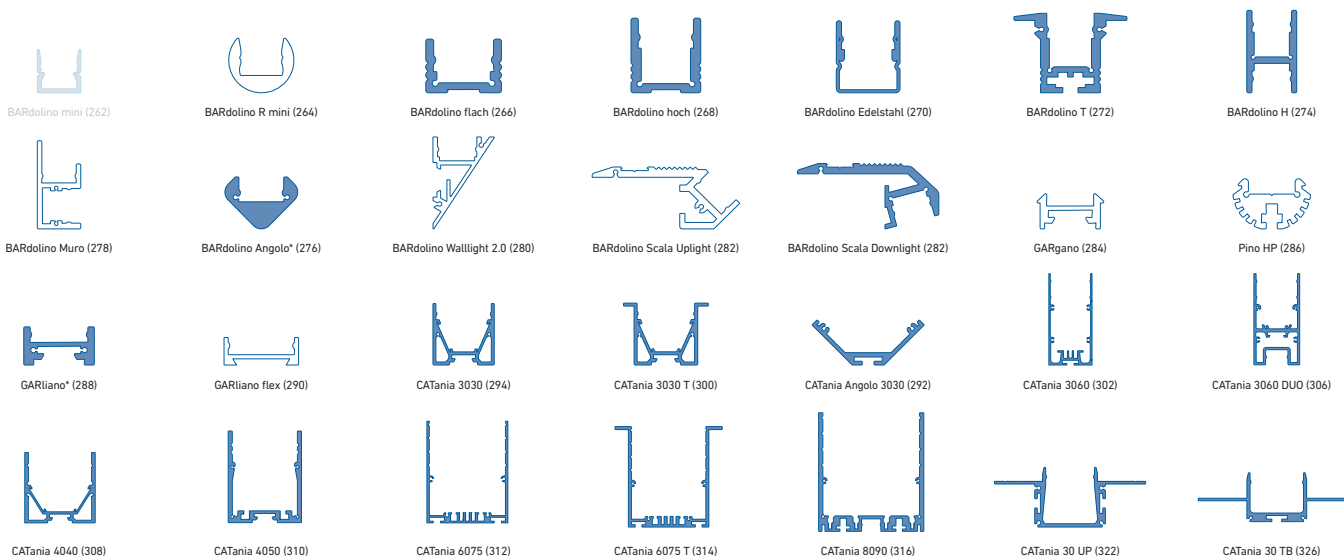

weiß: LED-Punkte sichtbar, kein homogenes Lichtbild | white: LED dots visible, no uniform light distribution

blau: homogenes Lichtbild möglich | blue: uniform light distribution is possible

\* = eine homogene Lichtlinie ist nur in Kombination mit einer hohen Abdeckung möglich | a uniform light line is only possible in combination with a high diffusor

@ max. Ta = 25 °C im Betrieb und Montagesituation Aufbau [Einbau bei CATania 30 UP und CATania 30 TB] ansonsten ggf. unzureichende Kühlung | @ max. Ta = 25 °C in operation and surface mounted installation [recessed installation with CATania 30 UP and CATania 30 TB] otherwise possibility of insufficient cooling

Bitte beachten: Unzureichende Kühlung beschädigt den LED-Streifen! Verarbeitungshinweise zu LEDlight flex siehe S. 368 | Please note: insufficient cooling will damage the LED strips! Processing notes for LEDlight flex see p. 368

# LEDlight flex 12 8p COLOR ROT-AMBER | RED-AMBER



ROLLE | REEL: Länge: 504 cm (56 Segmente à 9 cm) | length: 504 cm (56 segments à 9 cm)

ZUSCHNITT | CUT: Segmente à 9 cm | segments à 9 cm

Variante Variant	Artikel-Nr. Item no.	Lichtfarbe Light color	Typ. Wellenlänge Typ. wavelength	Typ. Watt/Meter	Typ. Lumen/Watt	Typ. Lumen/Meter	EEK* EEC*
Rolle   Reel	50412011	rot   red	■ 625 nm	17,3 W/m	41 lm/W	710 lm/m	B
Zuschnitt   Cut	50012011						
Rolle   Reel	50412022	amber   amber	■ 593 nm	17,3 W/m	40 lm/W	690 lm/m	B
Zuschnitt   Cut	50012022						

W/Zuschnitt: 1,56 W | W/Cut: 1,56 W

Lebensdauer: L70 > 30.000h @ Tc < 80 °C | Lifetime: L70 > 30,000h @ Tc < 80 °C

\* Die EEK-Angabe bezieht sich auf eine Länge von 1 m | The EEC value is based on a length of 1 m

Passendes Zubehör siehe S. 242ff | suitable accessories see p. 242ff

Einfacher Anschluss und Verbinden ohne Löten - siehe Seite 242 | easy connection without soldering - see page 242

## TECHNISCHE ZEICHNUNG | TECHNICAL DRAWING

BESTELLUNG VON INDIVIDUELLEN LED-STREIFENLÄNGEN [ZUSCHNITT] - siehe Seite 153 | ORDERING INDIVIDUAL LED STRIP LENGTHS [CUT] - see page 153

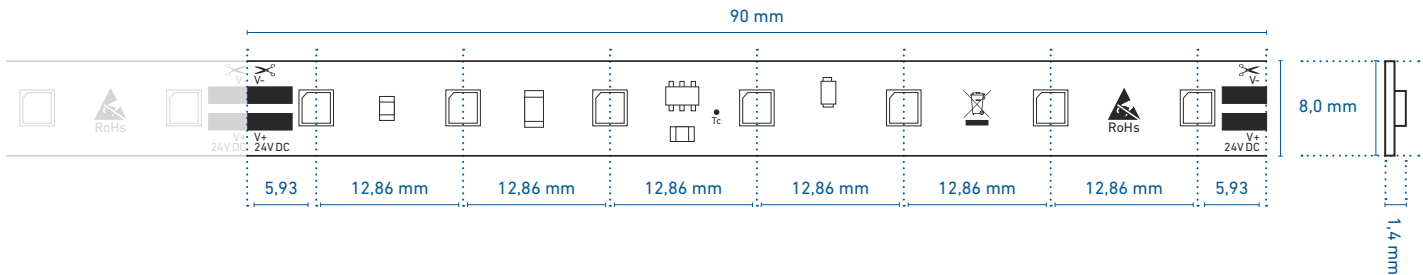

## PROFILNUTZUNG | USE IN PROFILES

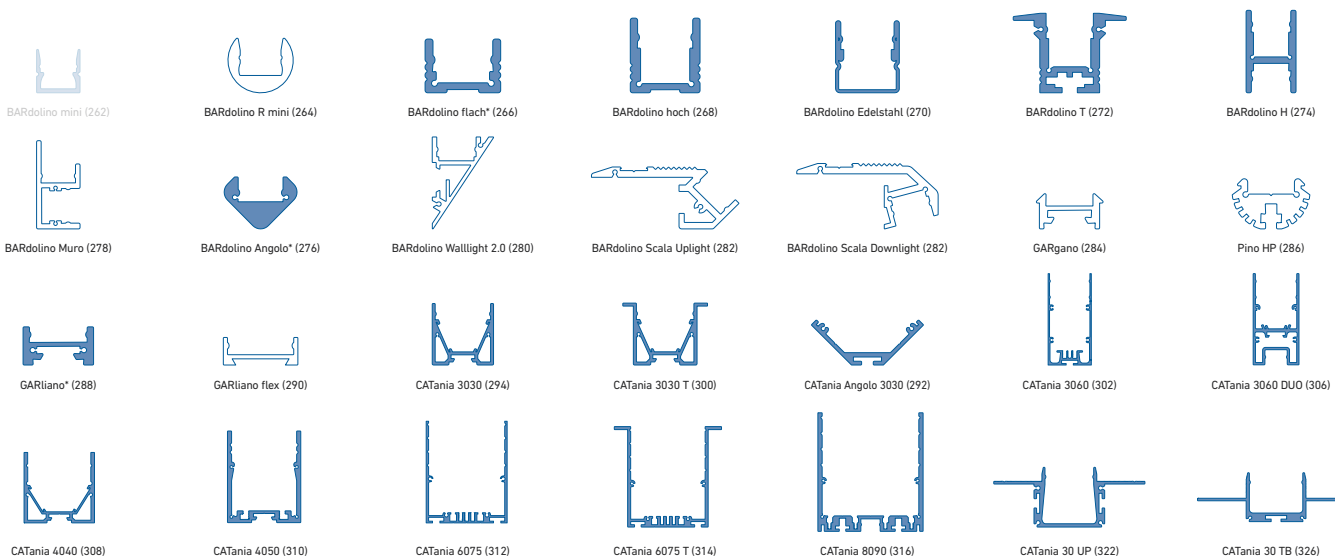

weiß: LED-Punkte sichtbar, kein homogenes Lichtbild | white: LED dots visible, no uniform light distribution

blau: homogenes Lichtbild möglich | blue: uniform light distribution is possible

\* = eine homogene Lichtlinie ist nur in Kombination mit einer hohen Abdeckung möglich | a uniform light line is only possible in combination with a high diffuser

@ max. Ta = 25 °C im Betrieb und Montagesituation Aufbau [Einbau bei CATania 30 UP und CATania 30 TB] ansonsten ggf. unzureichende Kühlung | @ max. Ta = 25 °C in operation and surface mounted installation [recessed installation with CATania 30 UP and CATania 30 TB] otherwise possibility of insufficient cooling

Bitte beachten: Unzureichende Kühlung beschädigt den LED-Streifen! Verarbeitungshinweise zu LEDlight flex siehe S. 368 | Please note: insufficient cooling will damage the LED strips! Processing notes for LEDlight flex see p. 368

# LEDlight flex 15 8p RGB



ROLLE | REEL: Länge: 396 cm (44 Segmente à 9 cm) | length: 396 cm (44 segments à 9 cm)

ZUSCHNITT | CUT: Segmente à 9 cm | segments à 9 cm

Variante Variant	Artikel-Nr. Item no.	Lichtfarbe Light color	Typ. Farbtemperatur Typ. color temperature	Typ. Watt/Meter	Typ. Lumen/Watt	Typ. Lumen/Meter	EEK* EEC*
Rolle   Reel	50324631	RGB	■ ■ ■	16 W/m	46 lm/W	R: 220 lm/m G: 425 lm/m B: 95 lm/m	B
Zuschnitt   Cut	50001531						

W/Zuschnitt: 1,44 W | W/Cut: 1,44 W

Lebensdauer: L70 > 30.000h @ Tc < 65 °C | Lifetime: L70 > 30,000h @ Tc < 65 °C

\* Die EEK-Angabe bezieht sich auf eine Länge von 1 m | The EEC value is based on a length of 1 m

Passendes Zubehör siehe S. 242ff | suitable accessories see p. 242ff

Einfacher Anschluss und Verbinden ohne Löten - siehe Seite 242 | easy connection without soldering - see page 242

## TECHNISCHE ZEICHNUNG | TECHNICAL DRAWING

BESTELLUNG VON INDIVIDUELLEN LED-STREIFENLÄNGEN [ZUSCHNITT] - siehe Seite 153 | ORDERING INDIVIDUAL LED STRIP LENGTHS [CUT] - see page 153

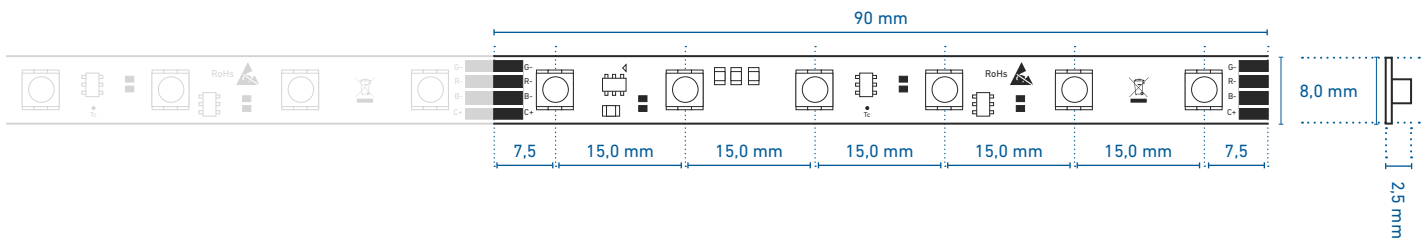

## PROFILNUTZUNG | USE IN PROFILES

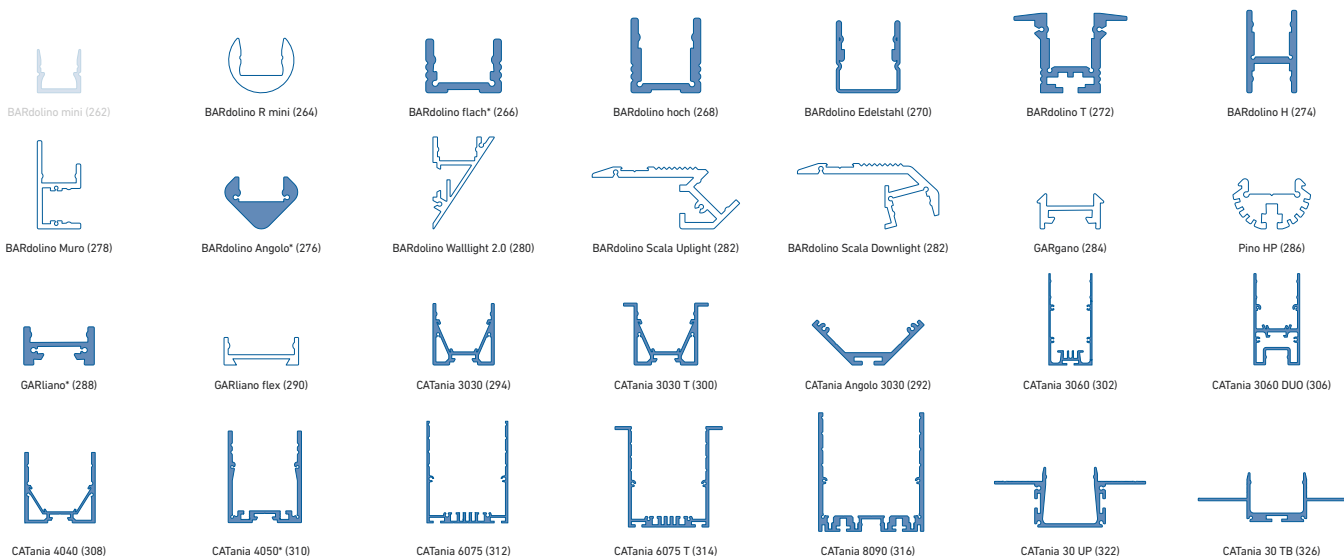

weiß: LED-Punkte sichtbar, kein homogenes Lichtbild | white: LED dots visible, no uniform light distribution

blau: homogenes Lichtbild möglich | blue: uniform light distribution is possible

\* = eine homogene Lichtlinie ist nur in Kombination mit einer hohen Abdeckung möglich | a uniform light line is only possible in combination with a high diffusor

@ max. Ta = 25 °C im Betrieb und Montagesituation Aufbau [Einbau bei CATania 30 UP und CATania 30 TB] ansonsten ggf. unzureichende Kühlung | @ max. Ta = 25 °C in operation and surface mounted installation [recessed installation with CATania 30 UP and CATania 30 TB] otherwise possibility of insufficient cooling

Bitte beachten: Unzureichende Kühlung beschädigt den LED-Streifen! Verarbeitungshinweise zu LEDlight flex siehe S. 368 | Please note: insufficient cooling will damage the LED strips! Processing notes for LEDlight flex see p. 368



# LEDlight flex 25 8p RGB



ROLLE | REEL: Länge: 600 cm (40 Segmente à 15 cm) | length: 600 cm (40 segments à 15 cm)

ZUSCHNITT | CUT: Segmente à 15 cm | segments à 15 cm

Variante Variant	Artikel-Nr. Item no.	Lichtfarbe Light color	Typ. Farbtemperatur Typ. color temperature	Typ. Watt/Meter	Typ. Lumen/Watt	Typ. Lumen/Meter	EEK* EEC*
Rolle   Reel	50602531	RGB	<span style="color:red">■</span> <span style="color:green">■</span> <span style="color:blue">■</span>	9,6 W/m	46 lm/W	R: 130 lm/m G: 255 lm/m B: 55 lm/m	A
Zuschnitt   Cut	50015531						

W/Zuschnitt: 1,44 W | W/Cut: 1.44 W

Lebensdauer: L70 > 30.000h @ Tc < 65 °C | Lifetime: L70 > 30,000h @ Tc < 65 °C

\* Die EEK-Angabe bezieht sich auf eine Länge von 1 m | The EEC value is based on a length of 1 m

Passendes Zubehör siehe S. 242ff | suitable accessories see p. 242ff

Einfacher Anschluss und Verbinden ohne Löten - siehe Seite 242 | easy connection without soldering - see page 242

## TECHNISCHE ZEICHNUNG | TECHNICAL DRAWING

BESTELLUNG VON INDIVIDUELLEN LED-STREIFENLÄNGEN [ZUSCHNITT] - siehe Seite 153 | ORDERING INDIVIDUAL LED STRIP LENGTHS [CUT] - see page 153

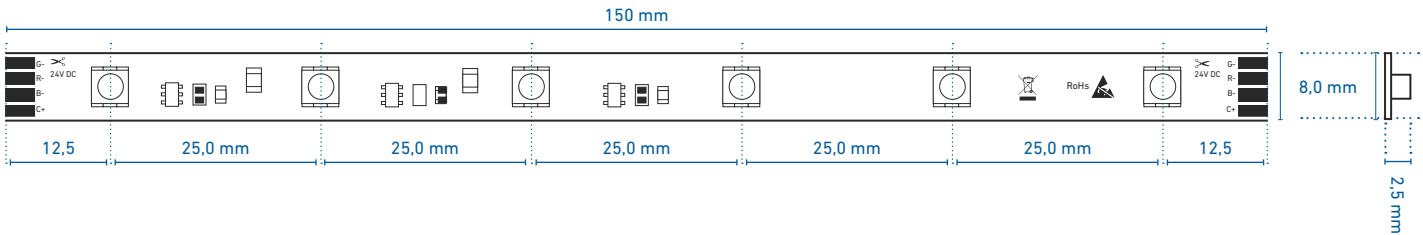

## PROFILNUTZUNG | USE IN PROFILES

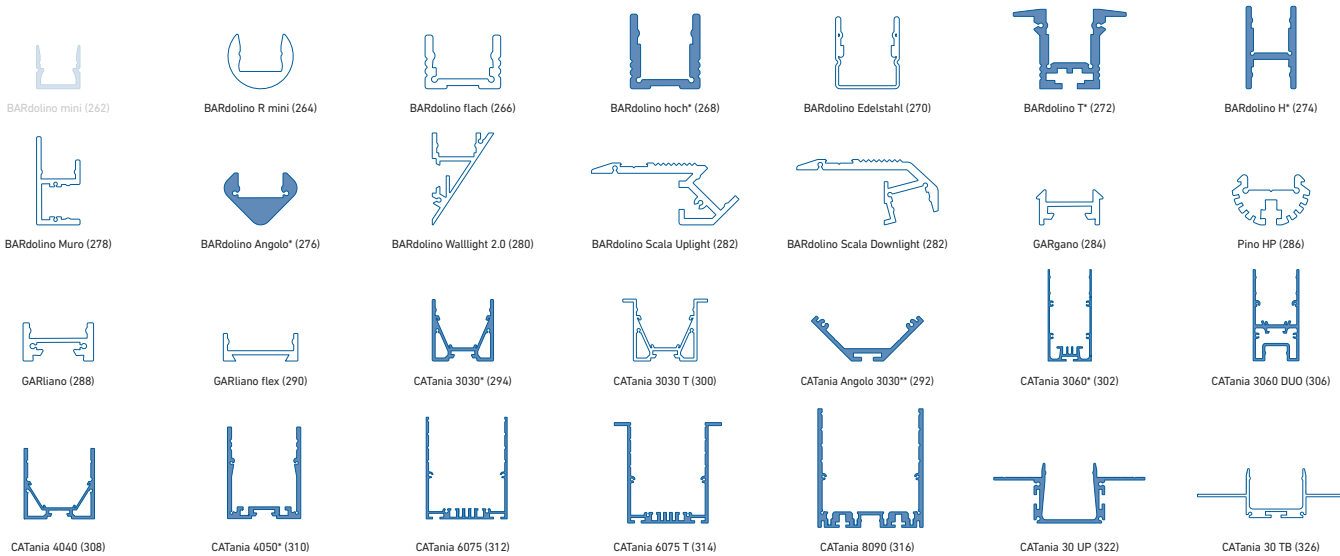

weiß: LED-Punkte sichtbar, kein homogenes Lichtbild | white: LED dots visible, no uniform light distribution

blau: homogenes Lichtbild möglich | blue: uniform light distribution is possible

\* = eine homogene Lichtlinie ist nur in Kombination mit einer hohen Abdeckung möglich | a uniform light line is only possible in combination with a high diffuser

\*\* = nur in Kombination mit rechteckiger Abdeckung | only in combination with rectangular diffuser

@ max. Ta = 25 °C im Betrieb und Montagesituation Aufbau [Einbau bei CATania 30 UP und CATania 30 TB] ansonsten ggf. unzureichende Kühlung | @ max. Ta = 25 °C in operation and surface mounted installation [recessed installation with CATania 30 UP and CATania 30 TB] otherwise possibility of insufficient cooling

Bitte beachten: Unzureichende Kühlung beschädigt den LED-Streifen! Verarbeitungshinweise zu LEDlight flex siehe S. 368 | Please note: insufficient cooling will damage the LED strips! Processing notes for LEDlight flex see p. 368

# LEDlight flex 16 10

## RGBW | RGBA



ROLLE | REEL: Länge: 400 cm (40 Segmente à 10 cm) | length: 400 cm (40 segments à 10 cm)

ZUSCHNITT | CUT: Segmente à 10 cm | segments à 10 cm

Variante Variant	Artikel-Nr. Item no.	Lichtfarbe Light color	Typ. Farbtemperatur Typ. color temperature	Typ. Watt/Meter	Typ. Lumen/Watt	Typ. Lumen/Meter	Typ. CRI*	EEK* EEC*
Rolle   Reel	50409128	RGBW (2700 K)		19,2 W/m	65 lm/W	R: 200 lm/m G: 385 lm/m B: 85 lm/m 2700 K: 580 lm/m	84	A
Zuschnitt   Cut	50009128							
Rolle   Reel	50409133	RGBW (3000 K)		19,2 W/m	66 lm/W	R: 200 lm/m G: 385 lm/m B: 85 lm/m 3000 K: 600 lm/m	84	A
Zuschnitt   Cut	50009133							
Rolle   Reel	50409134	RGBW (4000 K)		19,2 W/m	71 lm/W	R: 200 lm/m G: 385 lm/m B: 85 lm/m 4000 K: 690 lm/m	84	A
Zuschnitt   Cut	50009134							
Rolle   Reel	50409132	RGBA		19,2 W/m	45 lm/W	R: 200 lm/m G: 385 lm/m B: 85 lm/m A: 190 lm/m	---	B
Zuschnitt   Cut	50009132							

\* Der CRI bezieht sich auf die weiße LED. Durch Mischung mit den farbigen LEDs, kann der CRI sowohl positiv als auch negativ beeinflusst werden | \* The CRI refers to the white LED. By mixing with the colored LEDs, the CRI can be influenced both positively and negatively.

W/Zuschnitt: 1,92 W | W/Cut: 1,92 W  
 Lebensdauer: L70 > 30.000h @ Tc < 65 °C | Lifetime: L70 > 30,000h @ Tc < 65 °C  
 \* Die EEK-Angabe bezieht sich auf eine Länge von 1 m | The EEC value is based on a length of 1 m  
 Passendes Zubehör siehe S. 243ff | suitable accessories see p. 243ff

### TECHNISCHE ZEICHNUNG | TECHNICAL DRAWING

BESTELLUNG VON INDIVIDUELLEN LED-STREIFENLÄNGEN [ZUSCHNITT] - siehe Seite 153 | ORDERING INDIVIDUAL LED STRIP LENGTHS [CUT] - see page 153

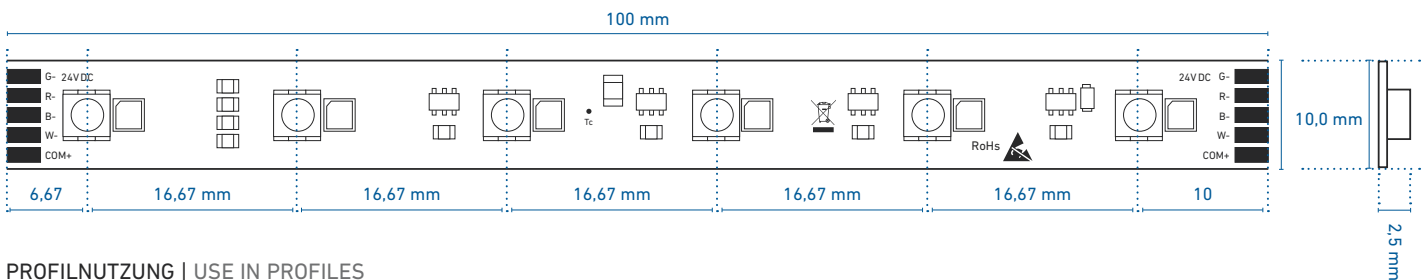

### PROFILNUTZUNG | USE IN PROFILES

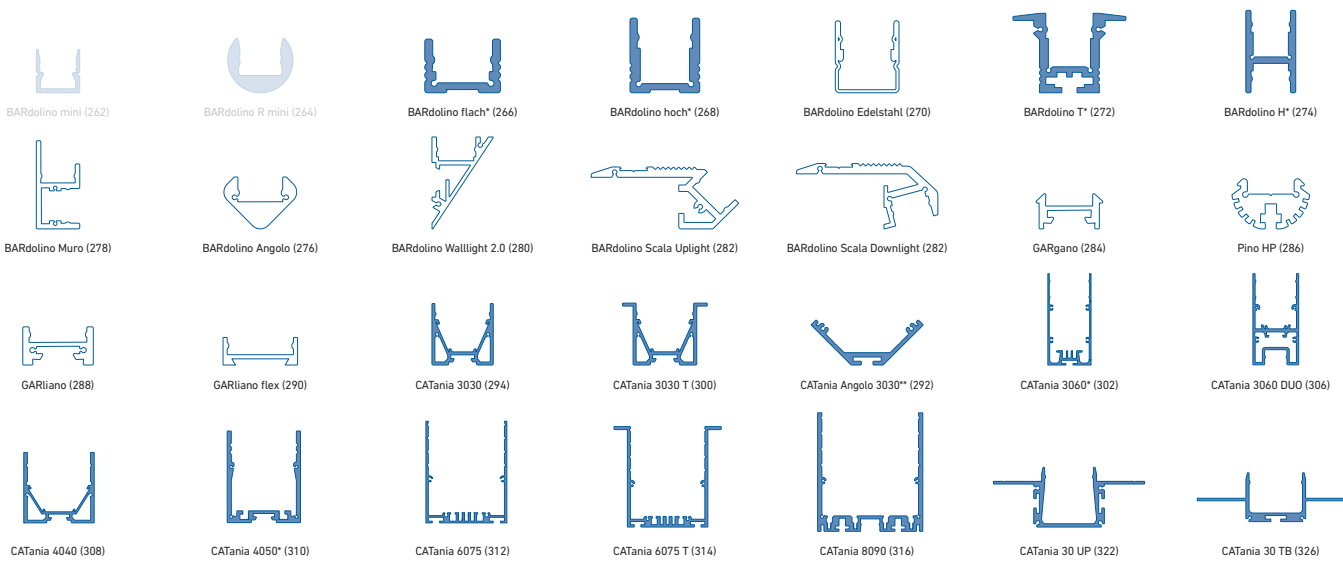

weiß: LED-Punkte sichtbar, kein homogenes Lichtbild | white: LED dots visible, no uniform light distribution  
 blau: homogenes Lichtbild möglich | blue: uniform light distribution is possible

\* = eine homogene Lichtlinie ist nur in Kombination mit einer hohen Abdeckung möglich | a uniform light line is only possible in combination with a high diffuser  
 \*\* = nur in Kombination mit halbrunder Abdeckung | only in combination with semi-circular diffuser

@ max. Ta = 25 °C im Betrieb und Montagesituation Aufbau [Einbau bei CATania 30 UP und CATania 30 TB] ansonsten ggf. unzureichende Kühlung | @ max. Ta = 25 °C in operation and surface mounted installation [recessed installation with CATania 30 UP and CATania 30 TB] otherwise possibility of insufficient cooling

Bitte beachten: Unzureichende Kühlung beschädigt den LED-Streifen! Verarbeitungshinweise zu LEDlight flex siehe S. 368 | Please note: insufficient cooling will damage the LED strips! Processing notes for LEDlight flex see p. 368



LED-STREIFEN  
LED STRIPS

# LEDlight flex SPECIAL EDITION

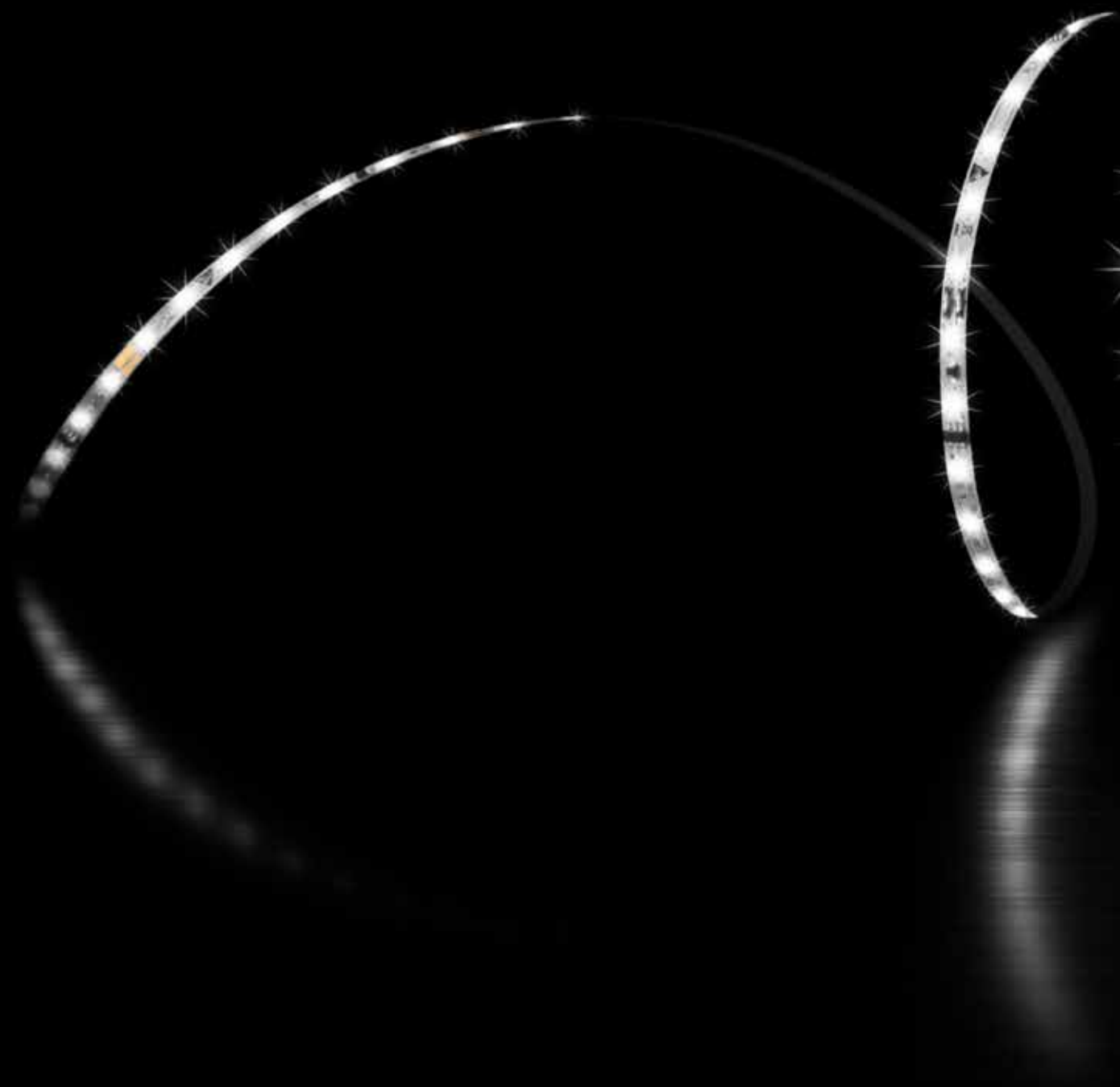

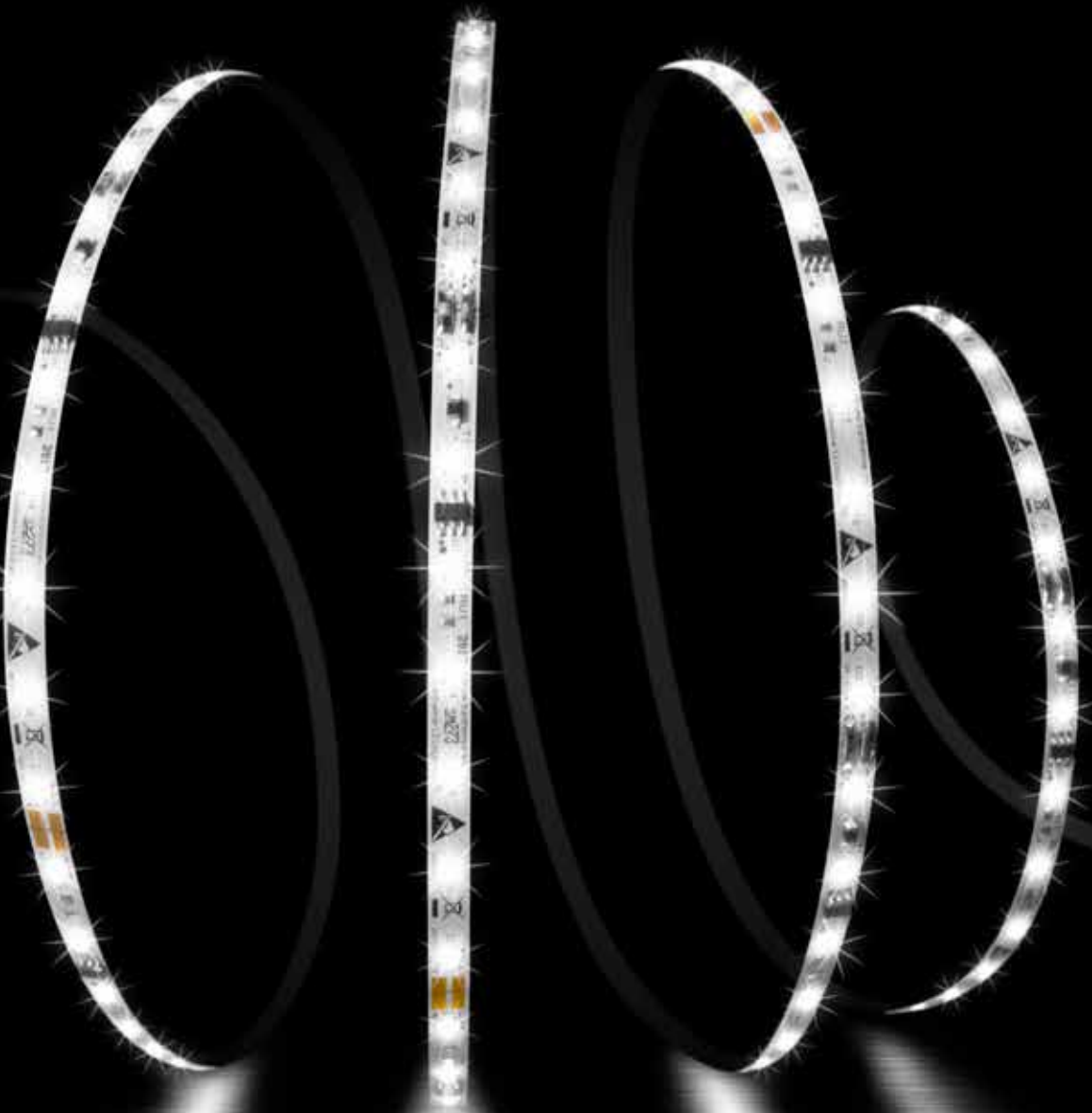

LED-STREIFEN  
LED STRIPS

# LEDlight flex SPECIAL EDITION

---

## FÜR SONDERANWENDUNGEN

### SLIM

- » LED-Streifen für Einbausituationen, die besonders kompakte Bauteilgrößen erfordern
- » LEDlight flex 08 4 SLIM mit 180°-Abstrahlung durch CSP-LED
- » Lebensdauer L80 > 60.000 h bei Tc < 80 °C
- » Stromregelung durch IC für gleichbleibende Helligkeit über die gesamte Lichtlinie
- » mit TVS-Überspannungsschutzdiode
- » mit hochwertigem 3M-Doppelklebeband

### SMALL CUT

- » LED-Streifen mit sehr kleinem Teilungsmaß von nur 25 mm
- » bietet mehr Flexibilität im Leuchtenbau oder bei der Realisierung linearer Lichtlinien
- » optimale Platzausnutzung, auch bei Sondermaßen
- » sehr gute Effizienz: bis zu 115 lm/W bei 4000 K
- » bis zu 1.990 lm/m möglich
- » lange Lebensdauer: L70 > 60.000 h bei Tc < 80°C
- » Stromregelung durch IC sorgt für gleichbleibende Helligkeit über die gesamte Lichtlinie
- » mit Verpolungsschutzdiode
- » mit TVS-Überspannungsschutzdiode
- » mit hochwertigem 3M-Doppelklebeband

## FOR SPECIAL APPLICATIONS

### SLIM

- » LED strips for installation situations requiring particularly compact component sizes
- » LEDlight flex 08 4 SLIM with 180° light emission with CSP-LED
- » operating life L80 > 60,000 h at Tc < 80 °C
- » current regulation by IC for constant brightness over the entire light line
- » with TVS surge protection diode
- » with high-quality 3M double adhesive tape

### SMALL CUT

- » LED strips with a very small cut length of only 25 mm
- » offers more flexibility in luminaire construction or in the realisation of linear light lines
- » optimal use of space, even with non-standard dimensions
- » very good efficiency: up to 115 lm/W at 4000 K
- » up to 1,990 lm/m possible
- » long lifetime: L70 > 60,000 h at Tc < 80°C
- » current control via IC ensures constant brightness over the entire light line
- » with reverse polarity protection diode
- » with TVS surge protection diode
- » with high-quality 3M double-sided adhesive tape

# SPEKTRUM UND FARBWIEDERGABE | SPECTRUM AND COLOR RENDERING

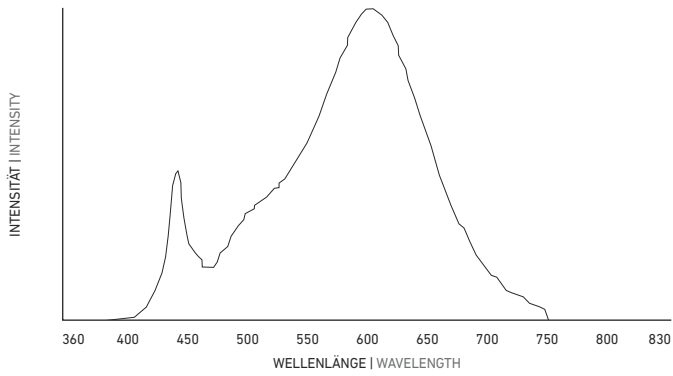

Abbildungen exemplarisch für 2700 K. Angaben zu weiteren Lichtfarben finden Sie auf [www.barthelme.de](http://www.barthelme.de) |

Illustrations exemplary for 2700 K. Information on other light colors can be found at [www.barthelme.de](http://www.barthelme.de)

FARBWIEDERGABEINDEX (CRI) | COLOR RENDERING INDEX (CRI)

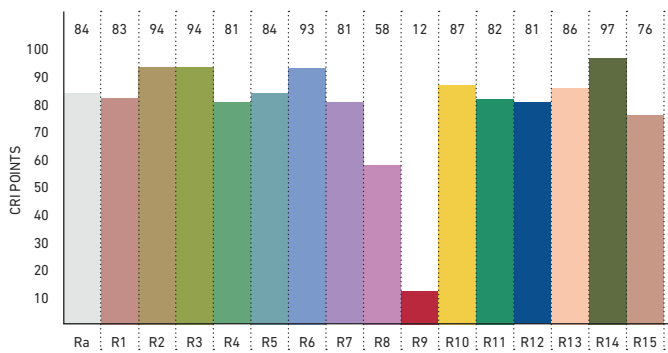

FARBQUALITÄTSSKALA (CQS) | COLOR QUALITY SCALE (CQS)

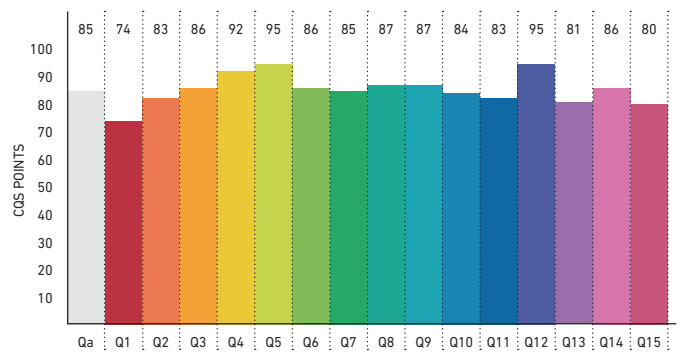

LED-STREIFEN  
LED STRIPS

IES TM-30-15

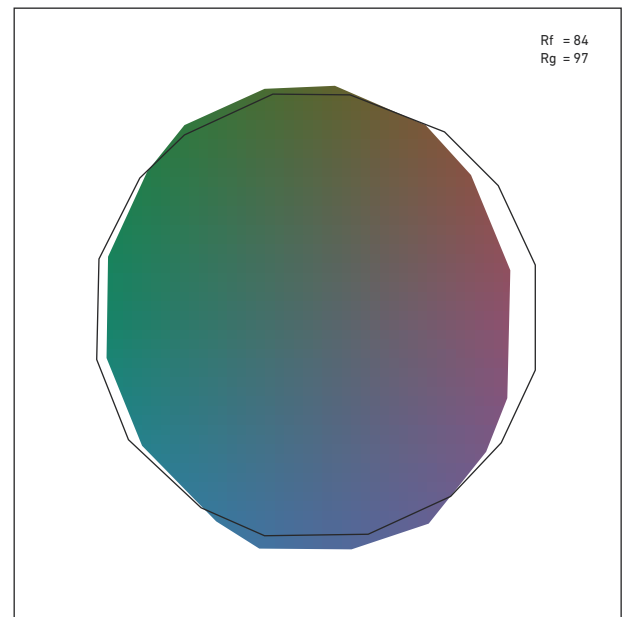
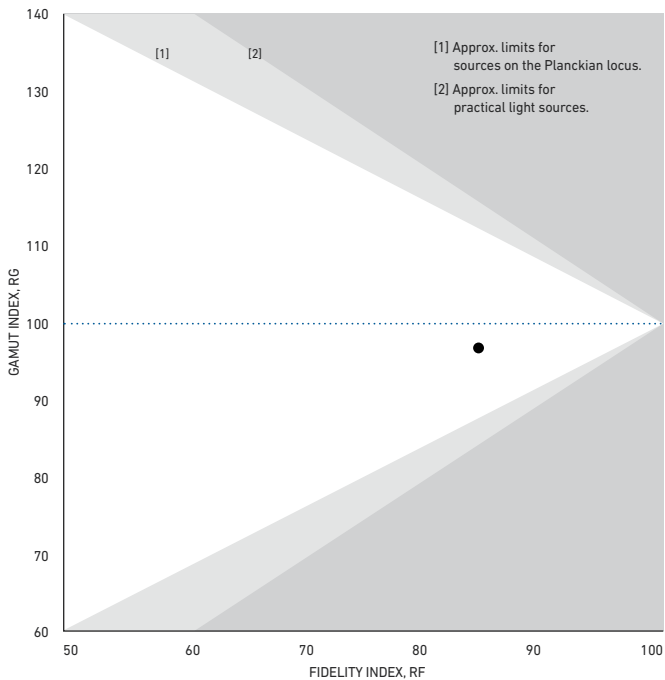

# LEDlight flex 08 4 SLIM



ROLLE | REEL: Länge: 360 cm (60 Segmente à 6 cm) | length: 360 cm (60 segments à 6 cm)

ZUSCHNITT | CUT: Segmente à 6 cm | segments à 6 cm

Variante Variant	Artikel-Nr. Item no.	Lichtfarbe Light color	Typ. Farbtemperatur Typ. color temperature	Typ. Watt/Meter	Typ. Lumen/Watt	Typ. Lumen/Meter	Typ. CRI	EEK* EEC*
Rolle   Reel	50412128	warmweiß 827   warm white	2700 K	8,0 W/m	101 lm/W	810 lm/m	84	A+
Zuschnitt   Cut	50012128							
Rolle   Reel	50412133	weiß 830   white	3000 K	8,0 W/m	106 lm/W	850 lm/m	84	A+
Zuschnitt   Cut	50012133							
Rolle   Reel	50412134	kaltweiß 840   cool white	4000 K	8,0 W/m	112 lm/W	890 lm/m	84	A+
Zuschnitt   Cut	50012134							

W/Zuschnitt: 0,48 W | W/Cut: 0,48 W

Lebensdauer: L80 > 60.000 h @ Tc < 80 °C | Lifetime: L80 > 60,000 h @ Tc < 80 °C

\* Die EEK-Angabe bezieht sich auf eine Länge von 1 m | The EEC value is based on a length of 1 m

Passendes Zubehör siehe S. 243ff | suitable accessories see p. 243ff

## TECHNISCHE ZEICHNUNG | TECHNICAL DRAWING

BESTELLUNG VON INDIVIDUELLEN LED-STREIFENLÄNGEN [ZUSCHNITT] - siehe Seite 153 | ORDERING INDIVIDUAL LED STRIP LENGTHS [CUT] - see page 153

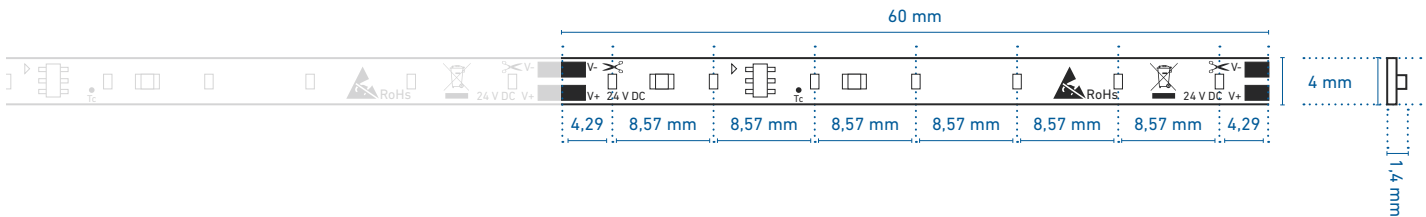

## PROFILNUTZUNG | USE IN PROFILES

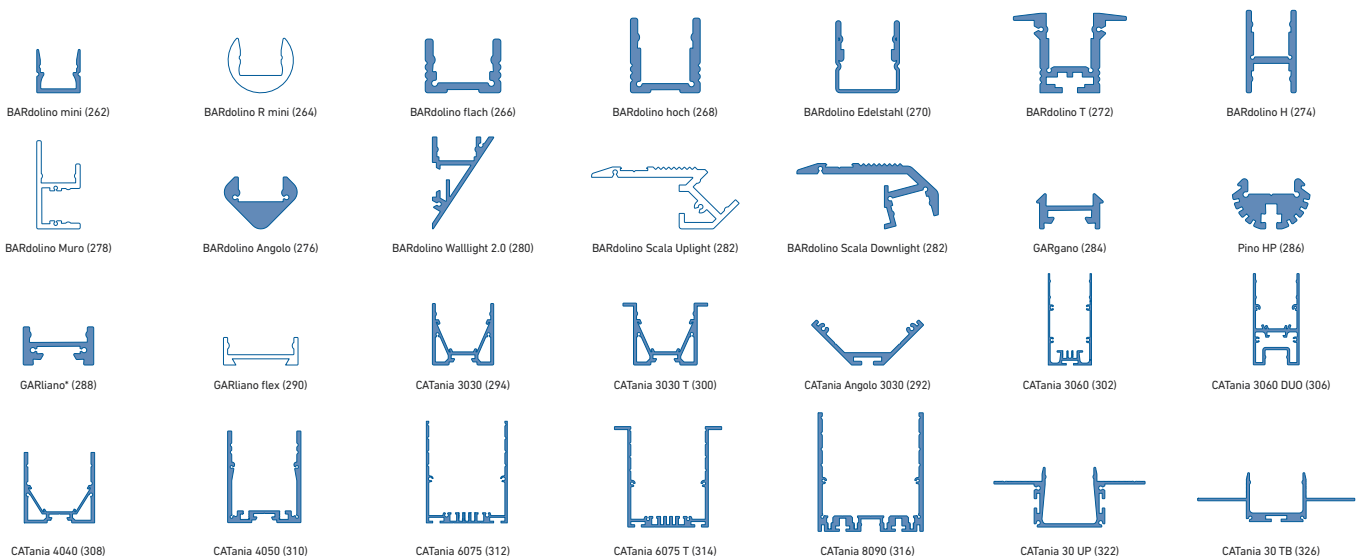

weiß: LED-Punkte sichtbar, kein homogenes Lichtbild | white: LED dots visible, no uniform light distribution

blau: homogenes Lichtbild möglich | blue: uniform light distribution is possible

\* = eine homogene Lichtlinie ist nur in Kombination mit einer hohen Abdeckung möglich | a uniform light line is only possible in combination with a high diffuser

@ max. Ta = 25 °C im Betrieb und Montagesituation Aufbau [Einbau bei CATania 30 UP und CATania 30 TB] ansonsten ggf. unzureichende Kühlung | @ max. Ta = 25 °C in operation and surface mounted installation [recessed installation with CATania 30 UP and CATania 30 TB] otherwise possibility of insufficient cooling



# LEDlight flex 12 8p SMALL CUT 2000



ROLLE | REEL: Länge: 500 cm (200 Segmente à 2,5 cm) | length: 500 cm (200 segments à 2.5 cm)

ZUSCHNITT | CUT: Segmente à 2,5 cm | segments à 2.5 cm

Variante Variant	Artikel-Nr. Item no.	Lichtfarbe Light color	Typ. Farbtemperatur Typ. color temperature	Typ. Watt/Meter	Typ. Lumen/Watt	Typ. Lumen/Meter	Typ. CRI	EEK* EEC*
Rolle   Reel	50412528	warmweiß 827   warm white	2700 K	17,3 W/m	107 lm/W	1.850 lm/m	84	A+
Zuschnitt   Cut	50012528							
Rolle   Reel	50412533	weiß 830   white	3000 K	17,3 W/m	114 lm/W	1.980 lm/m	84	A+
Zuschnitt   Cut	50012533							
Rolle   Reel	50412534	kaltweiß 840   cool white	4000 K	17,3 W/m	115 lm/W	1.990 lm/m	84	A+
Zuschnitt   Cut	50012534							

W/Zuschnitt: 0,43 W | W/Cut: 0,43 W

Lebensdauer: L70 > 60.000h @ Tc < 80 °C | Lifetime: L80 > 60.000h @ Tc < 80 °C

\* Die EEK-Angabe bezieht sich auf eine Länge von 1 m | The EEC value is based on a length of 1 m

Passendes Zubehör siehe S. 242ff | suitable accessories see p. 242ff

Einfacher Anschluss und Verbinden ohne Löten - siehe Seite 242 | easy connection without soldering - see page 242

## TECHNISCHE ZEICHNUNG | TECHNICAL DRAWING

BESTELLUNG VON INDIVIDUELLEN LED-STREIFENLÄNGEN [ZUSCHNITT] - siehe Seite 153 | ORDERING INDIVIDUAL LED STRIP LENGTHS [CUT] - see page 153

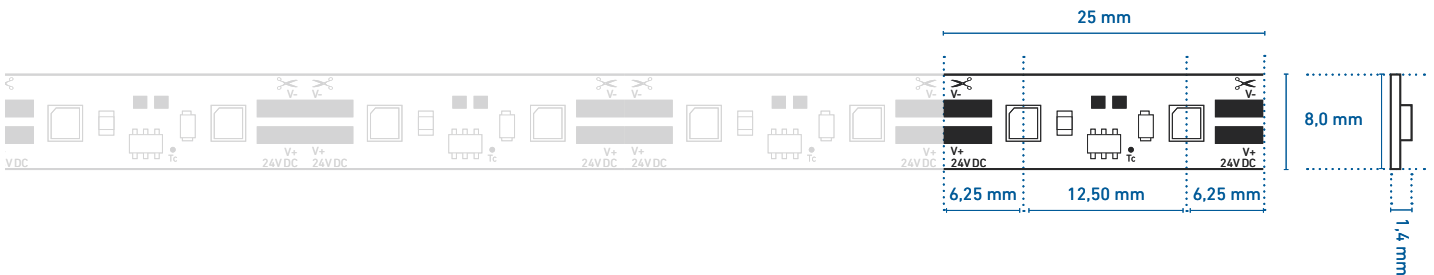

## PROFILNUTZUNG | USE IN PROFILES

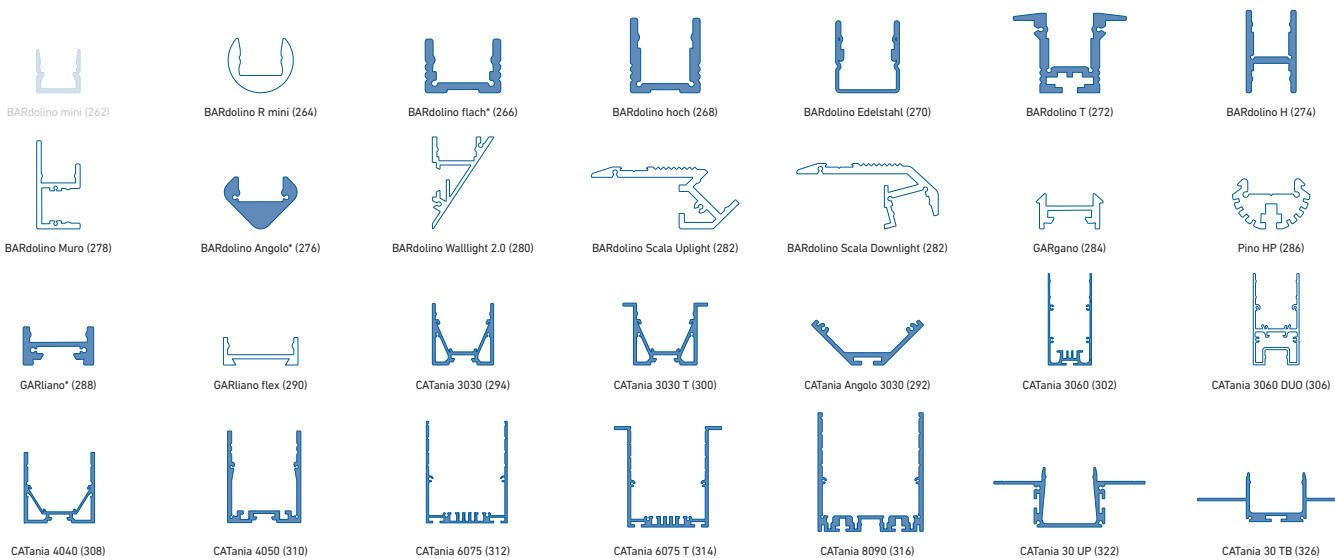

weiß: LED-Punkte sichtbar, kein homogenes Lichtbild | white: LED dots visible, no uniform light distribution

blau: homogenes Lichtbild möglich | blue: uniform light distribution is possible

\* = eine homogene Lichtlinie ist nur in Kombination mit einer hohen Abdeckung möglich | a uniform light line is only possible in combination with a high diffuser

@ max. Ta = 25 °C im Betrieb und Montagesituation Aufbau [Einbau bei CATania 30 UP und CATania 30 TB] ansonsten ggf. unzureichende Kühlung | @ max. Ta = 25 °C in operation and surface mounted installation [recessed installation with CATania 30 UP and CATania 30 TB] otherwise possibility of insufficient cooling

Bitte beachten: Unzureichende Kühlung beschädigt den LED-Streifen! Verarbeitungshinweise zu LEDlight flex siehe S. 368 | Please note: insufficient cooling will damage the LED strips! Processing notes for LEDlight flex see p. 368

# LEDlight flex 48 V





# LEDlight flex 48 V

---

- » bis zu 2,6 fach höhere Einspeiselänge gegenüber 24 V DC
  - » ideal für extra lange Lichtlinien mit nur einer Einspeisung
  - » sehr gute Farbwiedergabe: CRI Ra typ. 94, R9 > 50
  - » gute Effizienz: bis zu 125 lm/W bei 4000 K
  - » Lebensdauer L80 > 60.000 h bei Tc < 80 °C
  - » Stromregelung durch IC für gleichbleibende Helligkeit über die gesamte Lichtlinie
  - » mit Verpolungsschutzdiode
  - » mit TVS-Überspannungsschutzdiode
  - » mit hochwertigem 3M-Doppelklebeband
- » up to 2.6 times higher in-feed length compared to 24 V DC
  - » ideal for extra long light lines with only one power supply
  - » excellent colour rendering: CRI Ra typ. 94, R9 > 50
  - » good efficiency: up to 125 lm/W at 4000 K
  - » operating life L80 > 60,000 h at Tc < 80 °C
  - » current regulation by IC for constant brightness over the entire light line
  - » with reverse polarity protection diode
  - » with TVS surge protection diode
  - » with high-quality 3M double adhesive tape



# SPEKTRUM UND FARBWIEDERGABE | SPECTRUM AND COLOR RENDERING

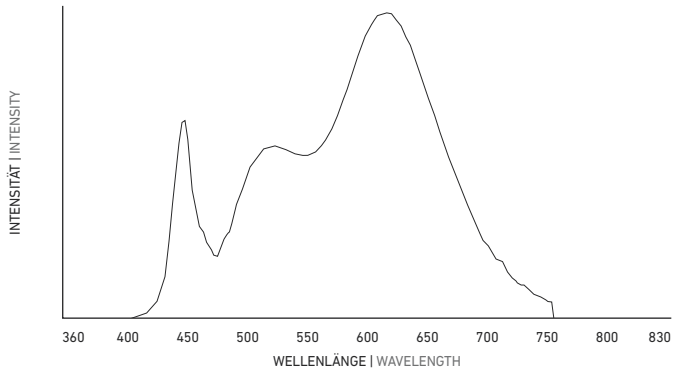

Abbildungen exemplarisch für 3000 K. Angaben zu weiteren Lichtfarben finden Sie auf [www.barthelme.de](http://www.barthelme.de) |

Illustrations exemplary for 3000 K. Information on other light colors can be found at [www.barthelme.de](http://www.barthelme.de)

FARBWIEDERGABEINDEX (CRI) | COLOR RENDERING INDEX (CRI)

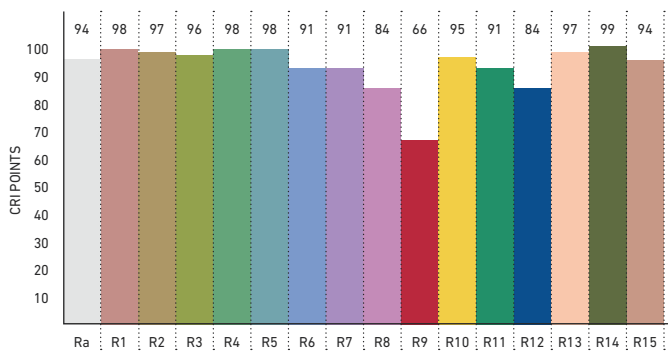

FARBQUALITÄTSSKALA (CQS) | COLOR QUALITY SCALE (CQS)

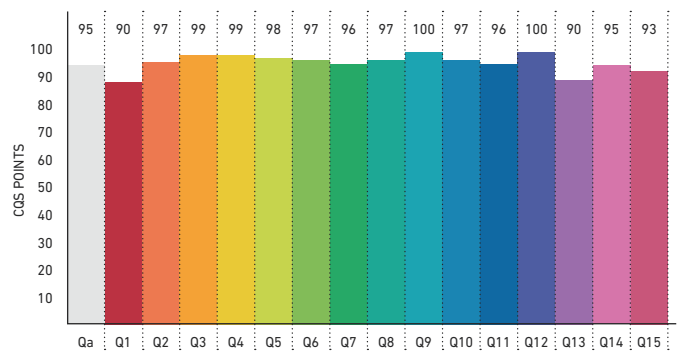

IES TM-30-15

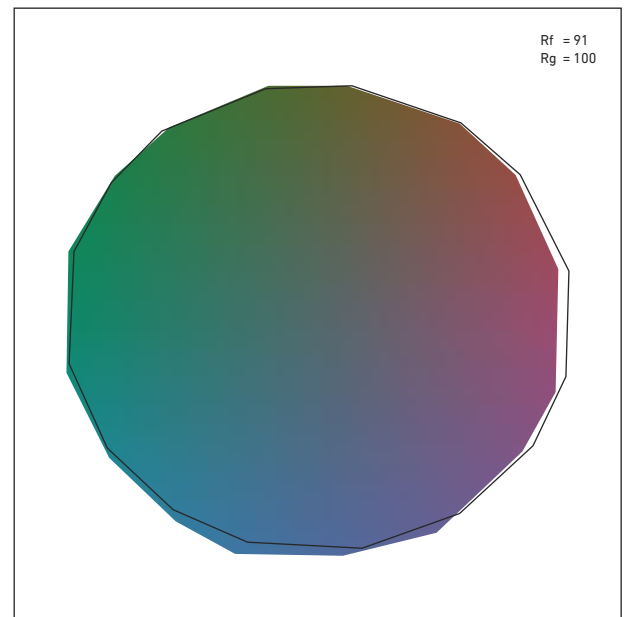
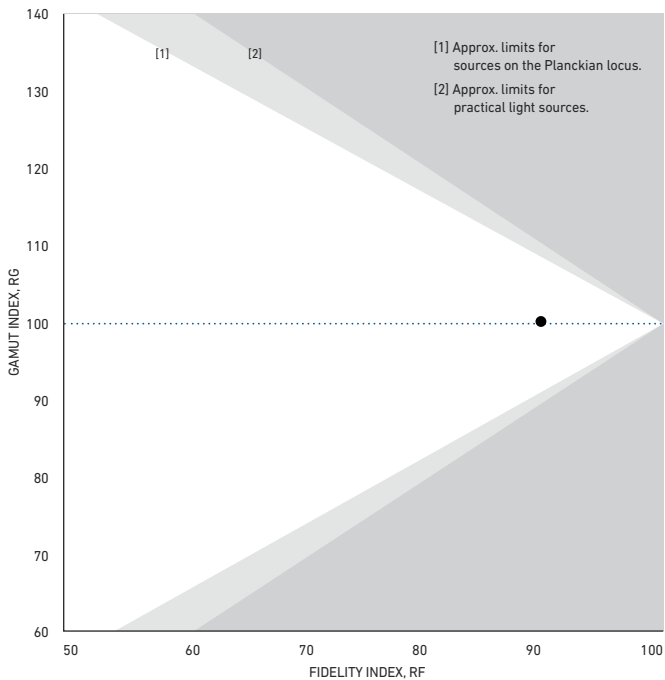

LED-STREIFEN  
LED STRIPS

# LEDlight flex 12 8p

## 48V 1000

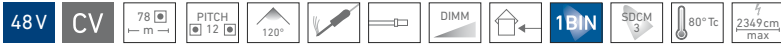

ROLLE | REEL: Länge: 2.016 cm (224 Segmente à 9 cm) | length: 2,016 cm (224 segments à 9 cm)

ZUSCHNITT | CUT: Segmente à 9 cm | segments à 9 cm

Variante Variant	Artikel-Nr. Item no.	Lichtfarbe Light color	Typ. Farbtemperatur Typ. color temperature	Typ. Watt/Meter	Typ. Lumen/Watt	Typ. Lumen/Meter	Typ. CRI	EEK* EEC*
Rolle   Reel	50412228	warmweiß 927   warm white	2700 K	8,0 W/m	105 lm/W	840 lm/m	94	A+
Zuschnitt   Cut	50012228							
Rolle   Reel	50412233	weiß 930   white	3000 K	8,0 W/m	109 lm/W	870 lm/m	94	A+
Zuschnitt   Cut	50012233							
Rolle   Reel	50412234	kaltweiß 940   cool white	4000 K	8,0 W/m	125 lm/W	1.000 lm/m	94	A++
Zuschnitt   Cut	50012234							

W/Zuschnitt: 0,72 W | W/Cut: 0,72 W

Lebensdauer: L80 > 60.000 h @ Tc < 80 °C | Lifetime: L80 > 60,000 h @ Tc < 80 °C

\* Die EEK-Angabe bezieht sich auf eine Länge von 1 m | The EEC value is based on a length of 1 m

Passendes Zubehör siehe S. 242ff | suitable accessories see p. 242ff

Einfacher Anschluss und Verbinden ohne Löten - siehe Seite 242 | easy connection without soldering - see page 242

### TECHNISCHE ZEICHNUNG | TECHNICAL DRAWING

BESTELLUNG VON INDIVIDUELLEN LED-STREIFENLÄNGEN [ZUSCHNITT] - siehe Seite 153 | ORDERING INDIVIDUAL LED STRIP LENGTHS [CUT] - see page 153

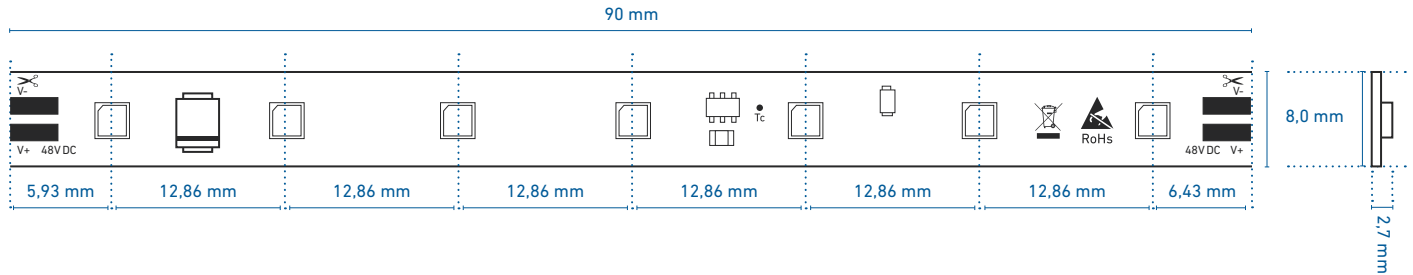

### PROFILNUTZUNG | USE IN PROFILES

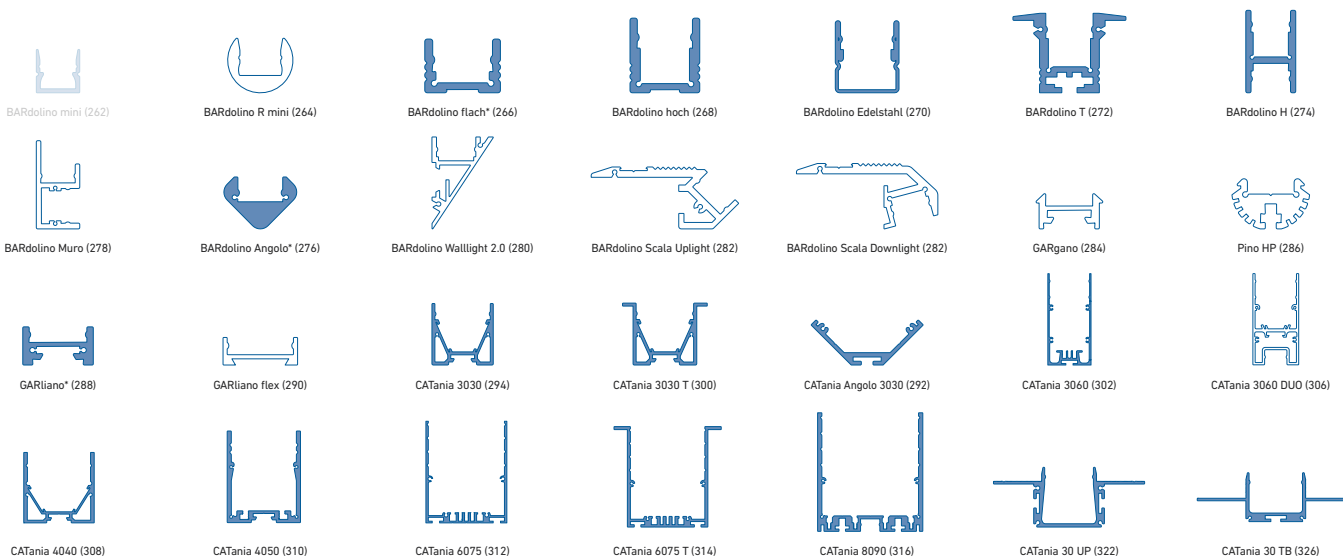

weiß: LED-Punkte sichtbar, kein homogenes Lichtbild | white: LED dots visible, no uniform light distribution

blau: homogenes Lichtbild möglich | blue: uniform light distribution is possible

\* = eine homogene Lichtlinie ist nur in Kombination mit einer hohen Abdeckung möglich | a uniform light line is only possible in combination with a high diffusor

@ max. Ta = 25 °C im Betrieb und Montagesituation Aufbau [Einbau bei CATania 30 UP und CATania 30 TB] ansonsten ggf. unzureichende Kühlung | @ max. Ta = 25 °C in operation and surface mounted installation [recessed installation with CATania 30 UP and CATania 30 TB] otherwise possibility of insufficient cooling

Bitte beachten: Unzureichende Kühlung beschädigt den LED-Streifen! Verarbeitungshinweise zu LEDlight flex siehe S. 368 | Please note: insufficient cooling will damage the LED strips! Processing notes for LEDlight flex see p. 368

# LEDlight flex 12 8p 48V 2000

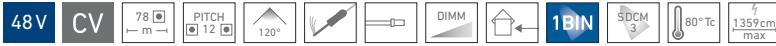

ROLLE | REEL: Länge: 1.008 cm (112 Segmente à 9 cm) | length: 1,008 cm (112 segments à 9 cm)

ZUSCHNITT | CUT: Segmente à 9 cm | segments à 9 cm

Variante Variant	Artikel-Nr. Item no.	Lichtfarbe Light color	Typ. Farbtemperatur Typ. color temperature	Typ. Watt/Meter	Typ. Lumen/Watt	Typ. Lumen/Meter	Typ. CRI	EEK* EEC*
Rolle   Reel	50412328	warmweiß 927   warm white	2700 K	17,6 W/m	103 lm/W	1.820 lm/m	94	A+
Zuschnitt   Cut	50012328							
Rolle   Reel	50412333	weiß 930   white	3000 K	17,6 W/m	107 lm/W	1.880 lm/m	94	A+
Zuschnitt   Cut	50012333							
Rolle   Reel	50412334	kaltweiß 940   cool white	4000 K	17,6 W/m	123 lm/W	2.170 lm/m	94	A+
Zuschnitt   Cut	50012334							

W/Zuschnitt: 1,58 W | W/Cut: 1.58 W

Lebensdauer: L80 > 60.000 h @ Tc < 80 °C | Lifetime: L80 > 60,000 h @ Tc < 80 °C

\* Die EEK-Angabe bezieht sich auf eine Länge von 1 m | The EEC value is based on a length of 1 m

Passendes Zubehör siehe S. 242ff | suitable accessories see p. 242ff

Einfacher Anschluss und Verbinden ohne Löten - siehe Seite 242 | easy connection without soldering - see page 242

## TECHNISCHE ZEICHNUNG | TECHNICAL DRAWING

BESTELLUNG VON INDIVIDUELLEN LED-STREIFENLÄNGEN [ZUSCHNITT] - siehe Seite 153 | ORDERING INDIVIDUAL LED STRIP LENGTHS [CUT] - see page 153

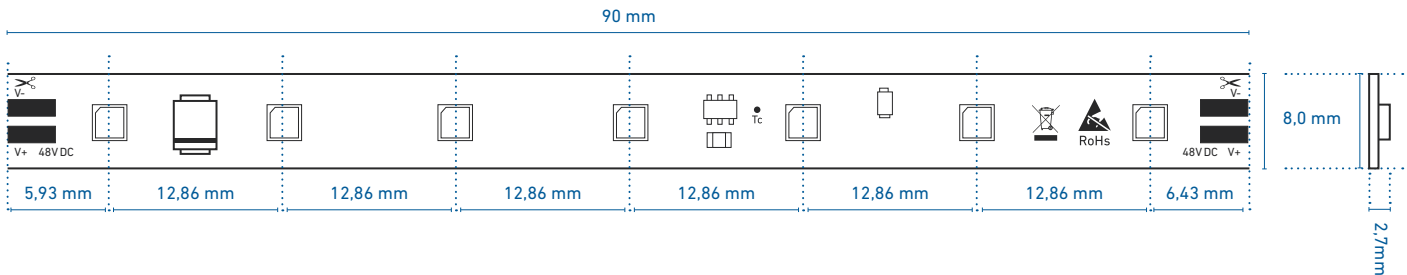

## PROFILNUTZUNG | USE IN PROFILES

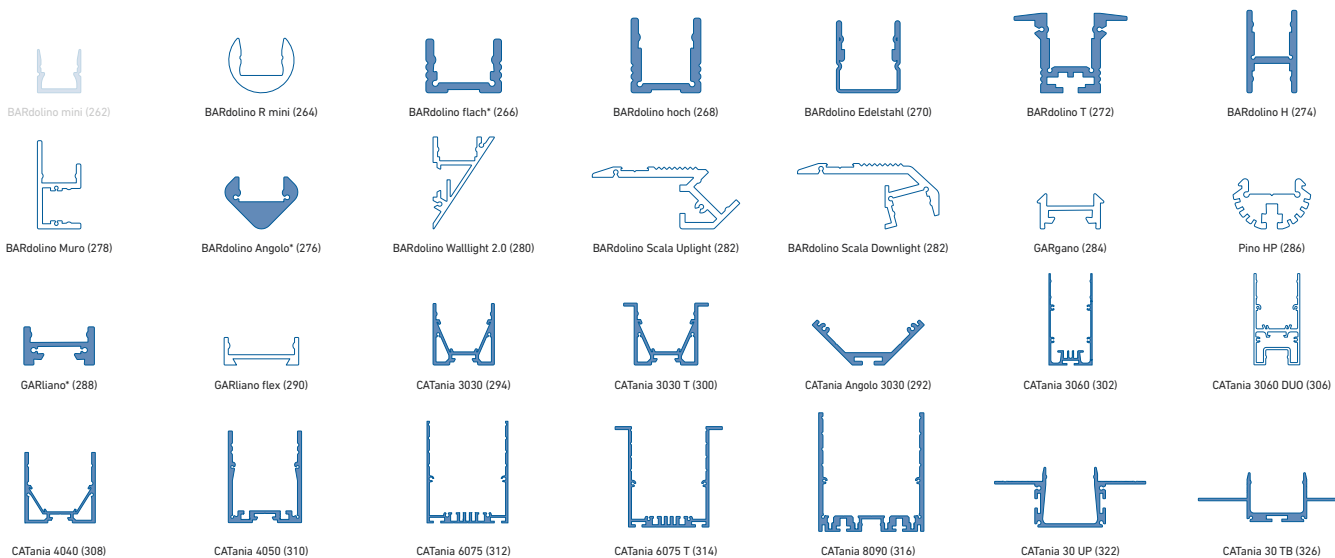

weiß: LED-Punkte sichtbar, kein homogenes Lichtbild | white: LED dots visible, no uniform light distribution

blau: homogenes Lichtbild möglich | blue: uniform light distribution is possible

\* = eine homogene Lichtlinie ist nur in Kombination mit einer hohen Abdeckung möglich | a uniform light line is only possible in combination with a high diffuser

@ max. Ta = 25 °C im Betrieb und Montagesituation Aufbau [Einbau bei CATania 30 UP und CATania 30 TB] ansonsten ggf. unzureichende Kühlung | @ max. Ta = 25 °C in operation and surface mounted installation [recessed installation with CATania 30 UP and CATania 30 TB] otherwise possibility of insufficient cooling

Bitte beachten: Unzureichende Kühlung beschädigt den LED-Streifen! Verarbeitungshinweise zu LEDlight flex siehe S. 368 | Please note: insufficient cooling will damage the LED strips! Processing notes for LEDlight flex see p. 368

# LEDlight flex ON DEMAND

Auf Anfrage entwickeln und produzieren wir einen LEDlight flex-Streifen ganz nach Ihren Anforderungen.

Kontaktieren Sie uns unter Angabe ihrer geforderten Parameter und der benötigten Menge für Ihr Projekt. Wir werden dann gemeinsam mit Ihnen nach einer idealen Lösung suchen.

[anfrage@barthelme.de](mailto:anfrage@barthelme.de)

## MÖGLICHE PARAMETER:

- » Lichtfarbe/Farbtemperatur
- » Helligkeit (lm/m)
- » Abstand der LEDs (Pitch)
- » Betriebsspannung
- » Stromprägungsart: IC-Regelung für gleichbleibende Helligkeit inkl. Temperaturkontrolle oder einfache Widerstandsregelung
- » Breite des LED-Streifens
- » Teilungsmaß / Cutmaß
- » Kundenspezifischer Aufdruck
- » Farbe des Lötstopplacks
- » IP-Schutzart

On request we design and produce an LEDlight flex strip according to your needs.

Please contact us with your ideal parameters and the required quantity for your project. We will then work with you to find an optimal solution.

[sales@barthelme.de](mailto:sales@barthelme.de)

## POSSIBLE PARAMETERS:

- » light color/color temperature
- » brightness (lm/m)
- » distance between the LEDs (pitch)
- » operating voltage
- » type of current regulation: IC regulation for constant brightness incl. temperature control or simple control with resistors
- » width of the LED strip
- » cut dimension
- » customised labelling of strip
- » color of the solder resist
- » ingress protection (IP)

## BEISPIELE | EXAMPLES

### LEDLIGHT FLEX 12 8P SMALL CUT 2000

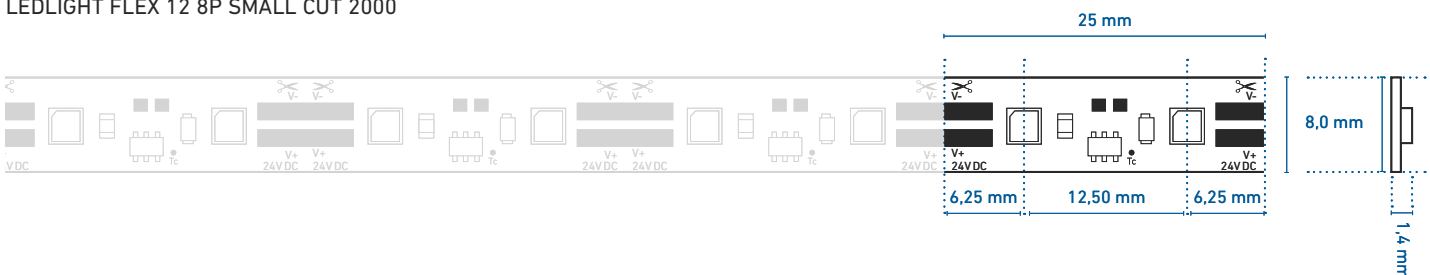

### LEDLIGHT FLEX 16 10 RGBW/RGBA

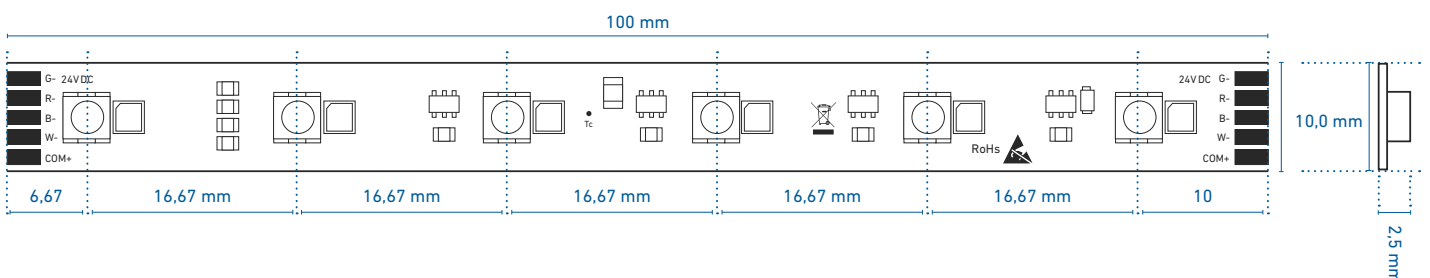



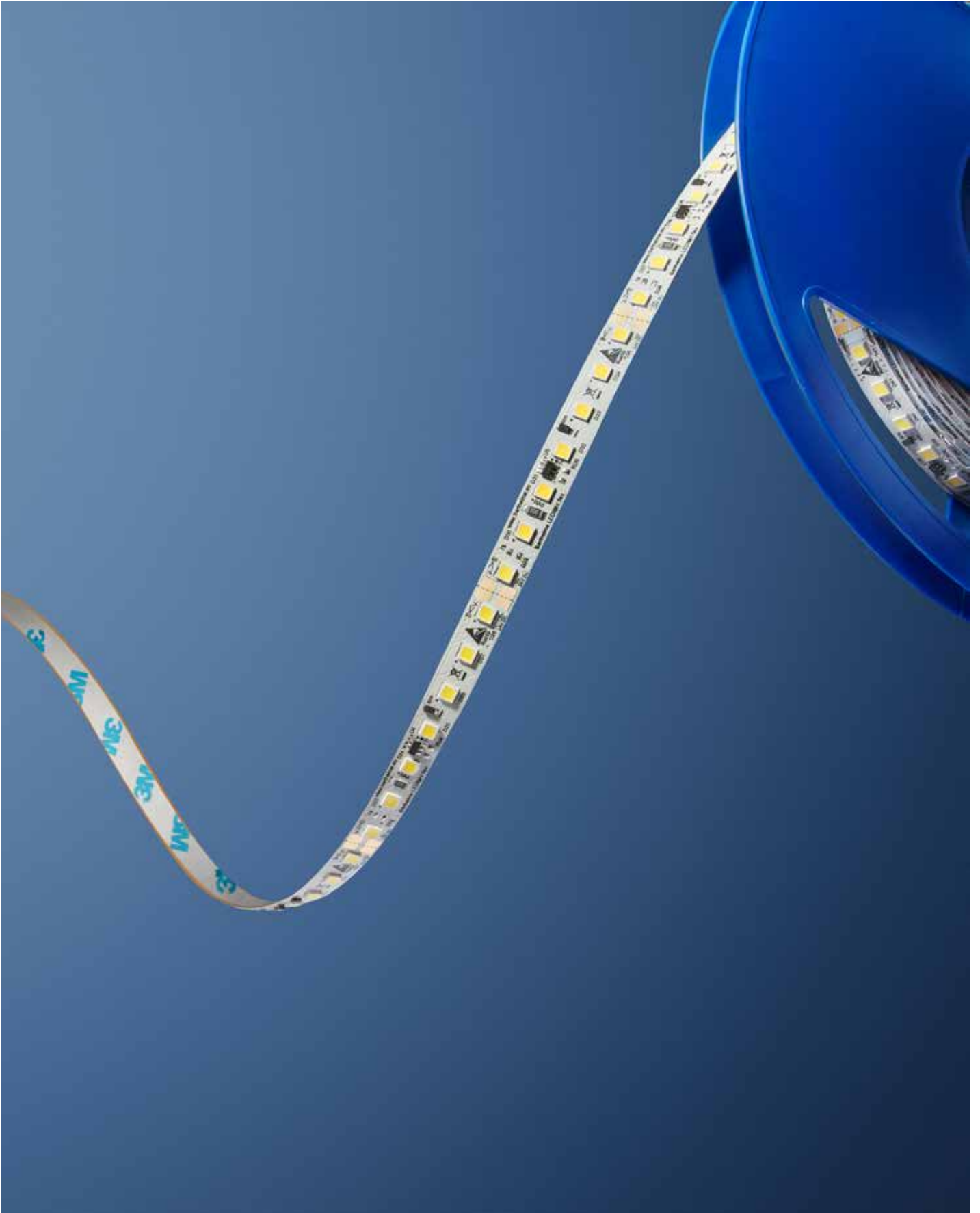





# LED-STECKVERBINDER | PLUG-IN SYSTEM

## Die sichere Verbindung für alle 8p-Streifen | The safe connection for all 8p strips

- » LED-Steckverbinder abgestimmt und anwendbar bei allen LEDlight flex 8p (= 8 mm breites FPC) Bändern
  - » Stecksystem mit Arretierung im LED-Band
  - » für 2- und 4-polige LED-Streifen mit max. Summenstrom aller Kontakte von 10 A
  - » einfach und schnell mit zwei Handgriffen ohne Löten anschließbar: LED-Streifen in den Stecker schieben und zudrücken
  - » LED-Streifen nach Bedarf verlängerbar durch passenden Verbinder (max. Einspeiselänge ist zu beachten).
- » LED plug connector compatible with all LEDlight flex 8p (= 8 mm width FPC) strips
  - » plug system with locking mechanism in the LED strip
  - » for 2- and 4-pole LED strips with max. total current of all contacts of 10 A
  - » easy and quick connection in two hand movements and without soldering: slide the LED strip into the plug and push the lever down
  - » LED strip per requirement extendable (max. in-feed length must be considered) with compatible connector

## Einfacher Anschluss und Verbinden ohne Löten | Easy connection without soldering



Artikel-Nr. Item no.	Beschreibung Description	
50070201	LED-Streifen Steckverbinder* 8 mm, 2-polig, 50 cm-Kabel mit freien Drahtenden, zum werkzeuglosen Anschließen der Streifen   LED strip plug-in 8 mm, 2 pole, 50 cm cable with free wire ends for connecting the strip without tools	
50070202	LED-Streifen Steckverbinder* 8 mm, 4-polig, 50 cm-Kabel mit freien Drahtenden, zum werkzeuglosen Anschließen der Streifen   LED strip plug-in 8 mm, 4 pole, 50 cm cable with wire ends for connecting the strip without tools	
50070203	LED-Streifen Verbinder* 8 mm, zum werkzeuglosen Verbinden von 2- und 4-poligen Streifen   LED strip connector 8 mm, for connecting 2 and 4 pole strips without tools	
50070204	LED-Streifen Verbinder 8 mm mit 40 mm-Kabel, zum werkzeuglosen Verbinden von 2- und 4-poligen Streifen   LED strip connector 8 mm with 40 mm cable, for connecting 2 and 4 pole strips without tools	

\* Detaillierte Verarbeitungshinweise siehe Datenblatt | detailed processing notes see datasheet

# SICHERE VERARBEITUNG MIT ESD-SCHUTZ | SAFE PROCESSING WITH ESD PROTECTION

Um spätere ESD-Schäden beim Verbau zu vermeiden, bieten wir Ihnen Antistatikbänder mit Erdungsanschluss an. Das Antistatikband wird am Handgelenk befestigt und erdet die verarbeitende Person. Über einen hohen Widerstand wird jegliche Ladung abgeleitet und unsere Produkte können sicher verarbeitet werden.

In order to avoid ESD damage during installation, we offer antistatic straps with earthing connection. The antistatic strap is attached to the wrist and earthed the person working on it. Any load is dissipated via a high resistance and our products can be safely processed.

Artikel-Nr. Item no.	Beschreibung Description
50991800	ESD-Erdungsset, bestehend aus Erdungsbaustein, Spiralkabel 1,8 m und Handgelenkband   ESD earthing set consists of earthing module, spiral cable 1.8 m and wrist bracelet

\* Dieser Artikel ist in der Schweiz nicht erhältlich. | \* This item is not available in Switzerland.



# MIBENCO®-FLÜSSIGGUMMI | MIBENCO® LIQUID RUBBER

Artikel-Nr. Item no.	Beschreibung Description
63500050	Flüssiggummi, 175 g-Dose, klar-matt, zum Versiegeln von Löt- und Schnittstellen mibenco®-Flüssiggummi PUR dient zur Abdichtung und zum Schutz von Löt- und Schnittstellen an Barthelme LEDlight flex STANDARD IP66-MFC LED-Streifen. Die langlebige UV- und witterungsbeständige Lösung wird nicht spröde oder brüchig und ist frei von Silikon, Schwefel und Chlor.  Liquid rubber, 175 g can, clear matt, for sealing solder joints and cutting edges mibenco® liquid rubber PUR is used to seal and protect solder joints and cutting edges on LEDlight flex STANDARD IP66-MFC LED strips. This durable UV- and weather-resistant solution does not become brittle and is free of silicone, sulphur and chlorine.



Siehe Verarbeitungshinweise Seite 371 | see processing notes page 371

# VORKONFEKTIONIERTE KABEL | PRE-ASSEMBLED CABLES

## VORKONFEKTIONIERT MIT OFFENEN DRAHTENDEN INKL. ANLÖTEN | PRE-ASSEMBLED WITH FREE WIRE ENDS INCL. SOLDERING ON

### INNEN- UND AUSSENBEREICH | INDOOR AND OUTDOOR USE

#### KABEL 2-POLIG, RUND | 2 POLE CABLE, ROUND

Artikel-Nr. Item no.	Beschreibung Description	
5099082X	<p><b>ideal für die Serien: VIBRANT, PROFESSIONAL, HIGH EFFICIENCY, STANDARD, SLIM, SMALL CUT, 48 V</b> Kabel 2-polig, 2x 0,34 mm<sup>2</sup>, weiß, mit verzinnnten freien Drahtenden – angelötet an LEDlight flex, Längen 1 m, 2 m und 3 m. Ersetzen Sie hier das X in der Artikel-Nr. mit Ihrer Wunschlänge  </p> <p>ideal for the series: VIBRANT, PROFESSIONAL, HIGH EFFICIENCY, STANDARD, SLIM, SMALL CUT, 48 V cable 2 pole, 2x 0,34 mm<sup>2</sup>, white, with tin-plated free wire ends – soldered to LEDlight flex, length 1 m, 2 m or 3 m. Please replace the X in the item no. with your desired length</p>	

### INNENBEREICH | INDOOR USE

#### KABEL 4-POLIG, FLACH | 4 POLE CABLE, FLAT

Artikel-Nr. Item no.	Beschreibung Description	
5099074X	<p><b>ideal für die Serien: CONTROLLED WHITE und RGB</b> Kabel 4-polig, 3x 0,34 mm<sup>2</sup> / 1x 0,5mm<sup>2</sup>, weiß, mit verzinnnten freien Drahtenden – angelötet an LEDlight flex, Längen 1 m, 2 m und 3 m. Ersetzen Sie hier das X in der Artikel-Nr. mit Ihrer Wunschlänge  </p> <p>ideal for the series: CONTROLLED WHITE and RGB cable 4 pole, 3x 0,34 mm<sup>2</sup> / 1x 0,5mm<sup>2</sup>, white, with tin-plated free wire ends – soldered to LEDlight flex, length 1 m, 2 m or 3 m. Please replace the X in the item no. with your desired length</p>	

#### KABEL 5-POLIG, RUND | 5 POLE CABLE, ROUND

Artikel-Nr. Item no.	Beschreibung Description	
5099085X	<p><b>ideal für die Serien: RGBW und RGBA</b> Kabel 5-polig, 4x 0,34 mm<sup>2</sup> / 1x 0,5mm<sup>2</sup>, weiß, mit verzinnnten freien Drahtenden - angelötet an LEDlight flex, Längen 1 m, 2 m und 3 m. Ersetzen Sie hier das X in der Artikel-Nr. mit Ihrer Wunschlänge (weißer Draht com+ / gelber Draht W/A-)  </p> <p>ideal for the series: RGBW and RGBA cable 5 pole, 4x 0,34 mm<sup>2</sup> / 1x 0,5mm<sup>2</sup>, white, with tin-plated free wire ends - soldered to LEDlight flex, length 1 m, 2 m or 3 m, please replace the X in the item no. with your desired length (white wire is com+ / yellow wire W/A-)</p>	



**KABEL (BESTELLBAR ALS LAUFENDER METER) |  
CABLE (TO BE ORDERED PER RUNNING METER)**

**INNEN- UND AUSSENBEREICH | INDOOR AND OUTDOOR USE**

**KABEL 2-POLIG, RUND | 2 POLE CABLE, ROUND**

Artikel-Nr. Item no.	Beschreibung Description	
50990024	2-poliges Kabel 1 m, rund, weiß, PUR, 2x 0,34 mm <sup>2</sup>   2 pole cable 1 m, round, white, PUR, 2x 0.34 mm <sup>2</sup>	
66100033	2-poliges Kabel 1 m, rund, weiß, PUR, 2x 0,5 mm <sup>2</sup> , raue Oberfläche   2 pole cable 1 m, round, white, PUR, 2x 0.5 mm <sup>2</sup> , rough surface	
66100052	2-poliges Kabel 1 m, rund, schwarz, PUR, 2x 0,5 mm <sup>2</sup>   2 pole cable 1 m, round, black, PUR, 2x 0.5 mm <sup>2</sup>	
66100053	2-poliges Kabel 1 m, rund, weiß, PUR, 2x 0,5 mm <sup>2</sup>   2 pole cable 1 m, round, white, PUR, 2x 0.5 mm <sup>2</sup>	

**KABEL 4-POLIG, RUND | 4 POLE CABLE, ROUND**

Artikel-Nr. Item no.	Beschreibung Description	
66100023	RGB-Kabel 1 m, rund, weiß, PUR, 3x 0,34 mm <sup>2</sup> / 1x 0,5 mm <sup>2</sup>   RGB cable 1 m, round, white, PUR, 3x 0.34 mm <sup>2</sup> / 1x 0.5 mm <sup>2</sup>	
66100223	RGB-Kabel 1 m, rund, schwarz, PUR, 3x 0,34 mm <sup>2</sup> / 1x 0,5 mm <sup>2</sup>   RGB cable 1 m, round, black, PUR, 3x 0.34 mm <sup>2</sup> / 1x 0.5 mm <sup>2</sup>	

**INNENBEREICH | INDOOR USE**

**KABEL 5-POLIG, RUND | 5 POLE CABLE, ROUND**

Artikel-Nr. Item no.	Beschreibung Description
66100027	5-poliges RGBW/RGBA-Kabel 1 m, rund, weiß, PVC, 4x 0,34 mm <sup>2</sup> / 1x 0,5 mm <sup>2</sup>   5 pole RGBW/RGBA cable 1 m, round, white, PVC, 4x 0.34 mm <sup>2</sup> / 1x 0.5 mm <sup>2</sup>

**DIENSTLEISTUNG: ANSCHLUSSFERTIG KONFEKTIONIERT |  
SERVICE: ASSEMBLED READY FOR CONNECTION**

**ABISOLIEREN UND VERZINNEN/ANLÖTEN AN LEDlight flex, (ZZGL. KABEL), 2-POLIG |  
SKINNING AND TINNING/SOLDERING TO LEDlight flex, (PLUS CABLE), 2 POLE**

Artikel-Nr. Item no.	Beschreibung Description
50990007	einseitiges Abisolieren und Verzinnen/Anlöten an LEDlight flex (zzgl. Kabel), 2-polig, freie Drahtenden   one-sided skinning and tinning/soldering to LEDlight flex (plus cable), 2 pole, free wire ends
50990221	zweiseitiges Abisolieren und Verzinnen/Anlöten an LEDlight flex (zzgl. Kabel), 2-polig, freie Drahtenden   two-sided skinning and tinning/soldering to LEDlight flex (plus cable), 2 pole, free wire ends

**ABISOLIEREN UND VERZINNEN/ANLÖTEN AN LEDlight flex, (ZZGL. KABEL), 4-POLIG |  
SKINNING AND TINNING/SOLDERING TO LEDLIGHT FLEX, (PLUS CABLE), 4 POLE**

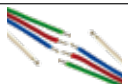
Artikel-Nr. Item no.	Beschreibung Description	
50990021	einseitiges Abisolieren und Verzinnen/Anlöten an LEDlight flex (zzgl. Kabel), 4-polig, RGB, freie Drahtenden   one-sided skinning and tinning/soldering to LEDlight flex (plus cable), 4 pole, free wire ends	
50990207	zweiseitiges Abisolieren und Verzinnen/Anlöten an LEDlight flex (zzgl. Kabel), 4-polig, RGB, freie Drahtenden   two-sided skinning and tinning/soldering to LEDlight flex (plus cable), 4 pole, free wire ends	

\* bei Bestellungen bitte benötigte Länge in ganzen Metern angeben | when ordering please specify the required length in whole meters

## WEITERES ZUBEHÖR | FURTHER ACCESSORIES







### ABISOLIEREN UND VERZINNEN/ANLÖTEN AN LEDlight flex, (ZZGL. KABEL), 5-POLIG | SKINNING AND TINNING/SOLDERING TO LEDLIGHT FLEX, (PLUS CABLE), 5 POLE

Artikel-Nr. Item no.	Beschreibung Description	
50990027	einseitiges Abisolieren und Verzinnen/Anlöten an LEDlight flex (zzgl. Kabel), 5-polig, freie Drahtenden   one-sided skinning and tinning/soldering to LEDlight flex (plus cable), 5 pole, free wire ends	

Artikel-Nr. Item no.	Beschreibung Description	
50990227	zweiseitiges Abisolieren und Verzinnen/Anlöten an LEDlight flex (zzgl. Kabel), 5-polig, freie Drahtenden   two-sided skinning and tinning/soldering to LEDlight flex (plus cable), 5 pole, free wire ends	



## WEITERES ZUBEHÖR | ADDITIONAL ACCESSORIES

### STECKERSYSTEME | CONNECTOR SYSTEM





Artikel-Nr. Item no.	Beschreibung Description	
51991002	Buchsenkontakt, weiß, max. 3 A, 1 m   socket contact, white, max. 3 A, 1 m	
51992002	Steckerkontakt, weiß, max. 3 A, 1 m   plug contact, white, max. 3 A, 1 m	
51982001	Verlängerung, Buchsenkontakt und Steckerkontakt, weiß, max. 3 A, 1 m   plug contact and socket contact extension, white, max. 3 A, 1 m	
51982002	Verlängerung, Buchsenkontakt und Steckerkontakt, weiß, max. 3 A, 2 m   plug contact and socket contact extension, white, max. 3 A, 2 m	
51990002	Y-Verteiler, weiß, max. 3 A   Y-splitter, white, max. 3 A	
51992009	AR 9-fach Verteiler, weiß, max. 3 A   9-splitter, white, max. 3 A	
63300010	Sicherungshalter für bis zu 10 A   fuse carrier up to 10 A	

## WEITERES ZUBEHÖR | FURTHER ACCESSORIES



### ANSCHLUSSSTECKER | CONNECTOR PLUGS

Artikel-Nr. Item no.	Beschreibung Description	
50990013	2,1 mm Anschluss-Stecker inkl. 75 cm-Kabel, für Steckernetzteile, einseitig abisoliert und verzinnt, max. 1,5 A   2.1 mm connector plug with 75 cm cable, for plug-in power supply, bared and tin-plated on one end, max 1.5 A	
50990014	2,1 mm Rundbuchse inkl. 75 cm-Kabel, für Steckernetzteile, einseitig abisoliert und verzinnt, max. 1,5 A   2.1 mm connector plug with 75 cm cable, for plug-in power supply, bared and tin-plated on one end, max. 1.5 A	
50990015	2,1mm Rundbuchse inkl. 250 cm-Kabel, für Steckernetzteile, einseitig abisoliert mit Adernendhülse, max. 7 A   2.1 mm circular socket with 250 cm cable, for plug-in power supply, bared and tin-plated on one end, max. 7 A	

### KABELVERSCHRAUBUNGEN, VERBINDUNGSKLEMMEN | CABLE GLANDS, CONNECTING CLAMPS

Artikel-Nr. Item no.	Beschreibung Description	
62399081	PG-Kabelverschraubung Mini M8x1   PG-cable gland mini M8x1	
65000012	Verbindungsklemme, kompakt, 2-polig, für 2 Kabel   connecting clamp, compact, 2 pole, for 2 cables	
65000013	Verbindungsklemme, kompakt, 3-polig, für 3 Kabel   connecting clamp, compact, 3 pole, for 3 cables	
65000015	Verbindungsklemme, kompakt, 5-polig, für 5 Kabel   connecting clamp, compact, 5 pole, for 5 cables	

### MONTAGEHILFSMITTEL | INSTALLATION AIDS

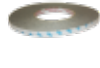
Artikel-Nr. Item no.	Beschreibung Description	
62389300	magnetisches Klebeband* zum einfachen Anbringen und Ausrichten von LED-Streifen, empfohlen bis maximal 15 W/m, Abmessungen: 0,6 x 10 x 1.000 mm   magnetic double tape* for easy mounting and positioning of LED strips, recommended up to max. 15 W/m, dimensions: 0.6 x 10 x 1,000 mm	
30133009	Doppelklebeband, mit ausgezeichneten Kühligenschaften, 11 m x 9 mm   double-sided adhesive tape, with excellent cooling properties, 11 m x 9 mm	
30033009	Doppelklebeband, mit ausgezeichneten Klebeeigenschaften, empfohlen bis maximal 15 W/m, 33 m x 9 mm   double-sided adhesive tape, with excellent adhesive properties, recommended up to max. 15 W/m, 33 m x 9 mm	

LED-STREIFEN  
LED STRIPS

\* bei Bestellungen bitte benötigte Länge in ganzen Metern angeben | when ordering please specify the required length in whole meters







# PROFILE | PROFILES

PASSEND FÜR IHRE ANFORDERUNG.  
ALWAYS RIGHT FOR YOUR REQUIREMENT.

---

Ein LED-Profil ist mehr als ein Gehäuse für den LED-Streifen. In der Gestaltung des individuellen Lichtraumes bieten Profile vielfältige Möglichkeiten für die Ausrichtung, Akzentuierung und Kontrolle der jeweiligen Lichtquelle und überzeugen darüber hinaus durch eine effektive Wärmeableitung.

Das Barthelme Sortiment bietet eine professionelle Auswahl an Profilen, die sowohl für klassische als auch für spezielle Anwendungen geeignet sind. Für eine optimale Integration in das jeweilige Raumkonzept, können alle Profile auf Anfrage auch mit einer Wunschfarbe aus dem RAL-Farbkatalog pulverbeschichtet werden.

A LED profile is more than a housing for LED strips. In the composition of individual lighting concepts, profiles offer diverse possibilities for the alignment, accentuation and control of the respective light source. In addition, they provide effective heat dissipation.

The Barthelme range offers a professional selection of profiles, ideally suited for classical and for special purpose applications. The profiles can be powder coated in any color of the RAL color catalogue for an optimal integration in the desired room concept.

<b>MASSZEICHNUNGEN   DIMENSION DRAWINGS</b>	<b>252</b>	<b>LEUCHTENPROFILE   LUMINAIRE PROFILES</b>	
<b>INDIVIDUELLE VEREDELUNG   INDIVIDUAL FINISHING</b>	<b>261</b>	BARdolino H	274
<b>AUFPUTZPROFILE [WAND/DECKE]   SURFACE-MOUNTED PROFILES [WALL/CEILING]</b>		GARgano	284
BARdolino mini	262	Pino HP	286
BARdolino R mini	264	GARliano	288
BARdolino flach   flat	266	CATania Angolo 3030	292
BARdolino hoch   high	268	CATania 3030	294
BARdolino Edelstahl 1.4404   Stainless Steel 1.4404	270	CATania 3030 Blackline	298
BARdolino H	274	CATania 3060	302
BARdolino Angolo	276	CATania 3060 Blackline	304
BARdolino Muro	278	CATania 3060 DUO	306
BARdolino Walllight 2.0	280	CATania 4040	308
GARgano	284	CATania 4050	310
Pino HP	286	CATania 6075	312
GARliano	288	CATania 8090	316
GARliano flex	290	<b>EDELSTAHLPROFILE   STAINLESS STEEL PROFILES</b>	
CATania Angolo 3030	292	BARdolino Edelstahl 1.4404	
CATania 3030	294	BARdolino Stainless Steel 1.4404	270
CATania 3030 Blackline	298	<b>WEITERE PROFILE AUF ANFRAGE   FURTHER PROFILES ON REQUEST</b>	
CATania 3060	302		334
CATania 3060 Blackline	304	<b>MUSTERKOFFER   PROFILE SAMPLE CASE</b>	335
CATania 3060 DUO	306		
CATania 4040	308		
CATania 4050	310		
CATania 6075	312		
CATania 8090	316		
<b>BODENEINBAUPROFILE   GROUND PROFILES</b>			
BARdolino flach   flat	266		
BARdolino hoch   high	268		
BARdolino T	272		
CATania 3030 T	300		
BARdolino H	274		
BARdolino SCALA UPLIGHT   DOWNLIGHT	282		
<b>EINBAUPROFILE [WAND/DECKE]   RECESSED PROFILES [WALL/CEILING]</b>			
BARdolino T	272		
CATania 3030 T	300		
CATania 6075 T	314		
CATania 30 UP	322		
CATania 30 TB	326		
<b>NEW</b> PALermo BE	318		
LUGano	330		

# MASSZEICHNUNGEN (1:1) | DIMENSION DRAWINGS (1:1)

## BARdolino

### MINI

(siehe Seite | see page 262)

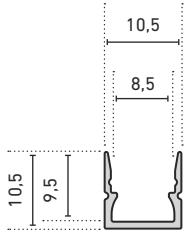

### R MINI

(siehe Seite | see page 264)

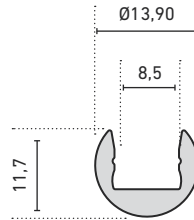

### FLACH | FLAT

(siehe Seite | see page 266)

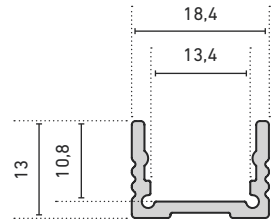

### HOCH | HIGH

(siehe Seite | see page 268)

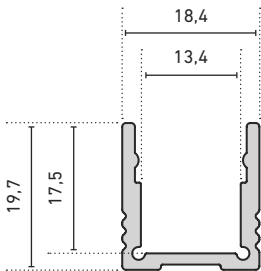

### EDELSTAHL 1.4404 | STAINLESS STEEL 316L

(siehe Seite | see page 270)

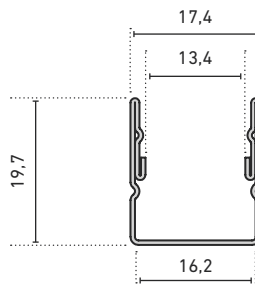

### T-PROFIL

(siehe Seite | see page 272)

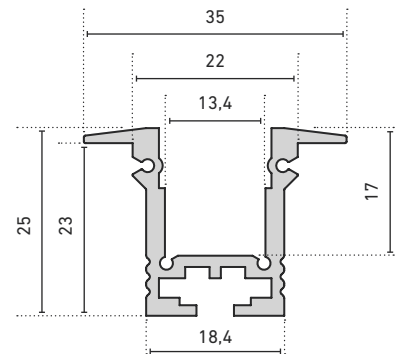

### H-PROFIL

(siehe Seite | see page 274)

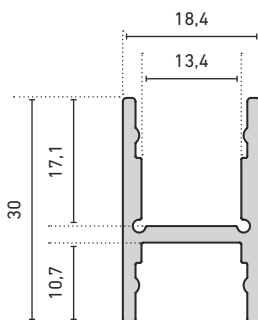

### MURO

(siehe Seite | see page 278)

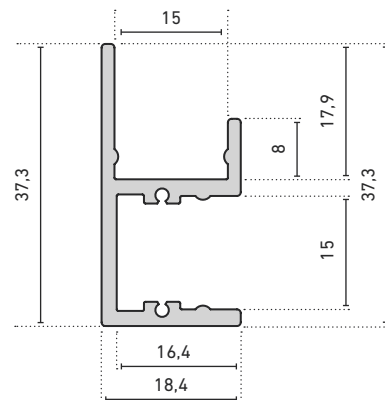

### ANGOLO

(siehe Seite | see page 276)

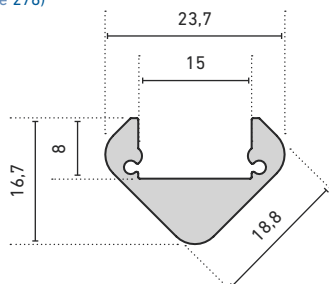

### LAMINATO

(siehe Seite | see page 334)

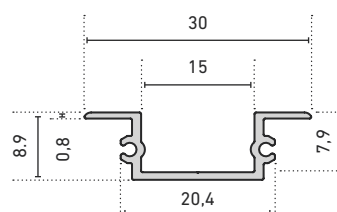

# MASSZEICHNUNGEN (1:1) | DIMENSION DRAWINGS (1:1)

## SCALA

### UPLIGHT

(siehe Seite | see page 282)

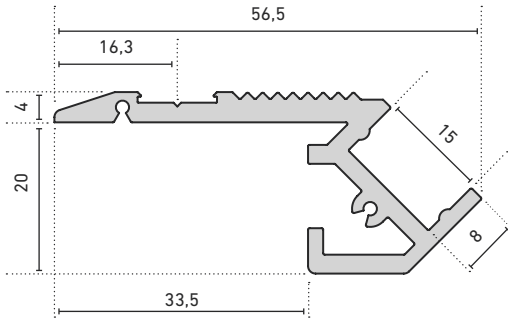

### DOWNLIGHT

(siehe Seite | see page 282)

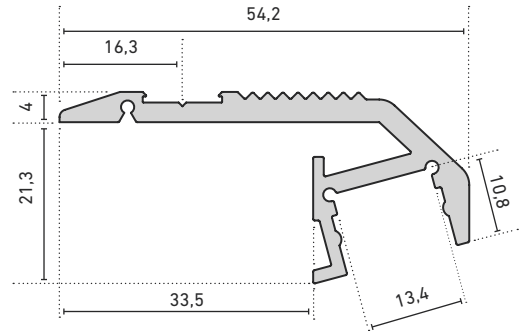

## GARgano

(siehe Seite | see page 284)

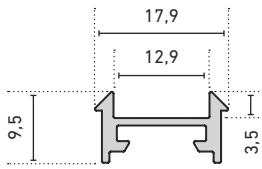

## GARliano

(siehe Seite | see page 288)

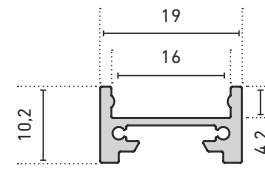

## Pino HP

(siehe Seite | see page 286)

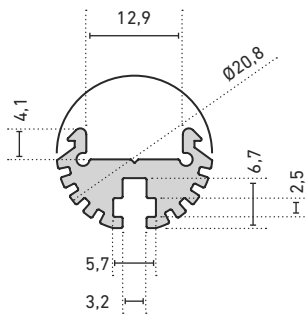

## GARliano flex

(siehe Seite | see page 290)

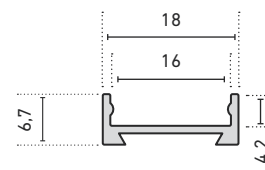

# MASSZEICHNUNGEN (1:1) | DIMENSION DRAWINGS (1:1)

## Soffitto

(siehe Seite | see page 334)

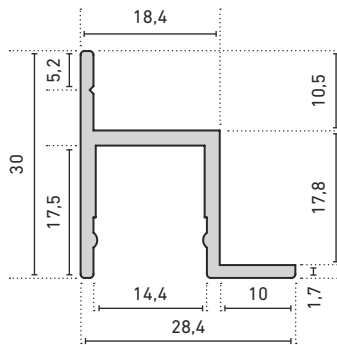

## Wallight 2.0

(siehe Seite | see page 280)

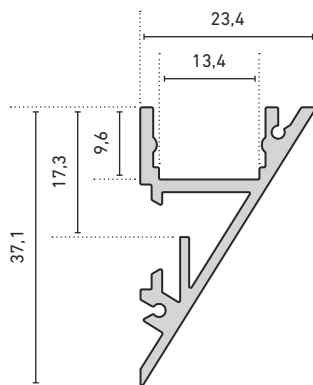

# MASSZEICHNUNGEN (1:1) | DIMENSION DRAWINGS (1:1)

## CATania

### 3030 | 3030 BLACKLINE

(siehe Seiten | see page 294 / 298)

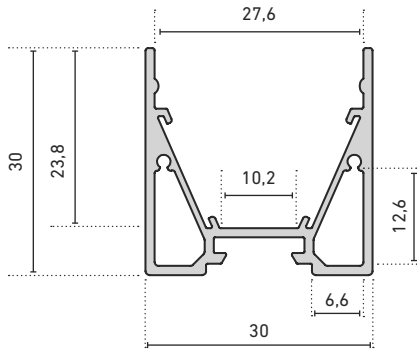

### 3030 T

(siehe Seite | see page 300)

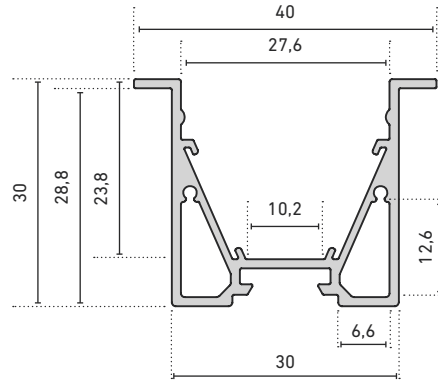

## ANGOLO 3030

(siehe Seite | see page 292)

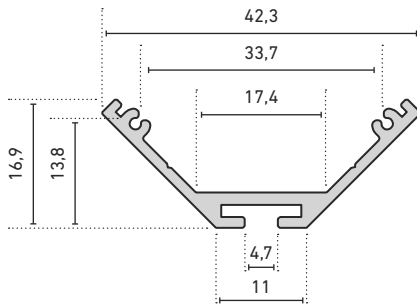

## CATANIA 3060 DUO

(siehe Seite | see page 306)

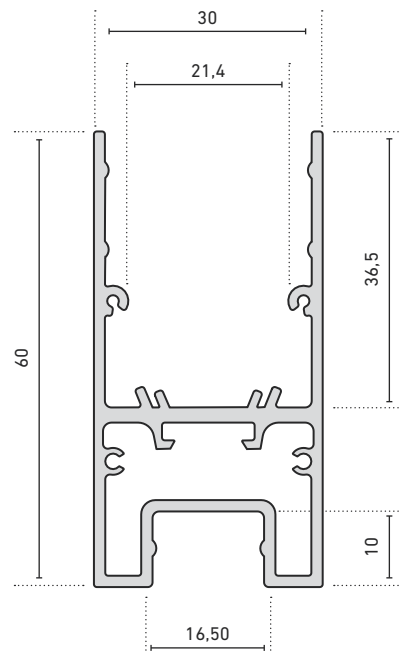

# MASSZEICHNUNGEN (1:1) | DIMENSION DRAWINGS (1:1)

## CATania

### 3060 | 3060 BLACKLINE

(siehe Seiten | see pages 302 / 304)

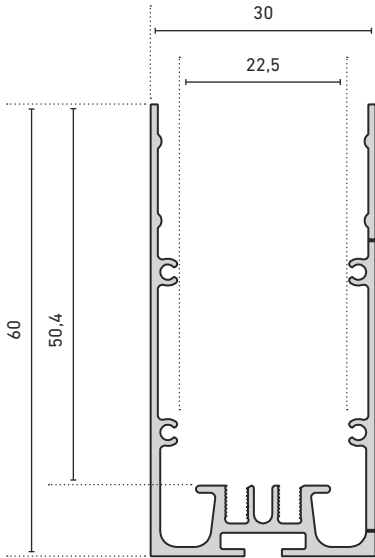

### EINLEGERPROFIL LED-PLATINE 3060 BLACKLINE | INSERT PROFILE LED BOARDS 3060 BLACKLINE

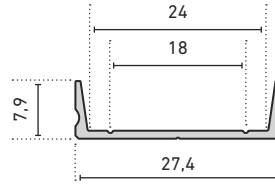

### EINLEGERPROFIL 14° 3060 | INSERT PROFILE 14° 3060

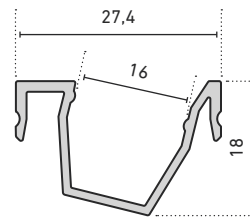

### 4040

(siehe Seite | see page 308)

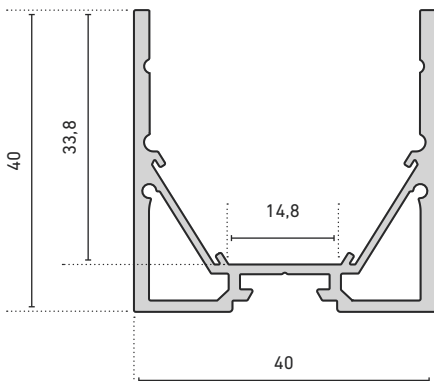

### EINLEGERPROFIL 4050 | INSERT PROFILE 4050 LED STRIP

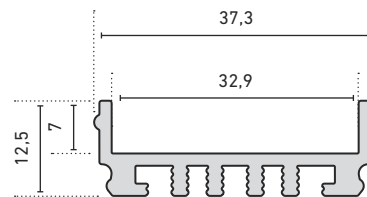

### 4050

(siehe Seite | see page 310)

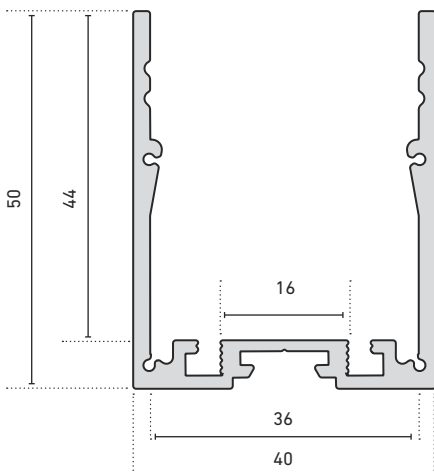

### BALDACHIN ABDECKUNG | CANOPY COVER

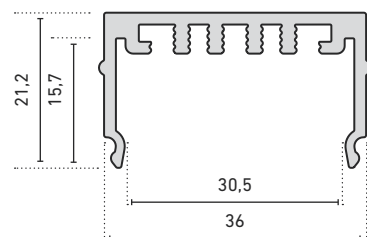



## CATania

6075

(siehe Seite | see page 312)

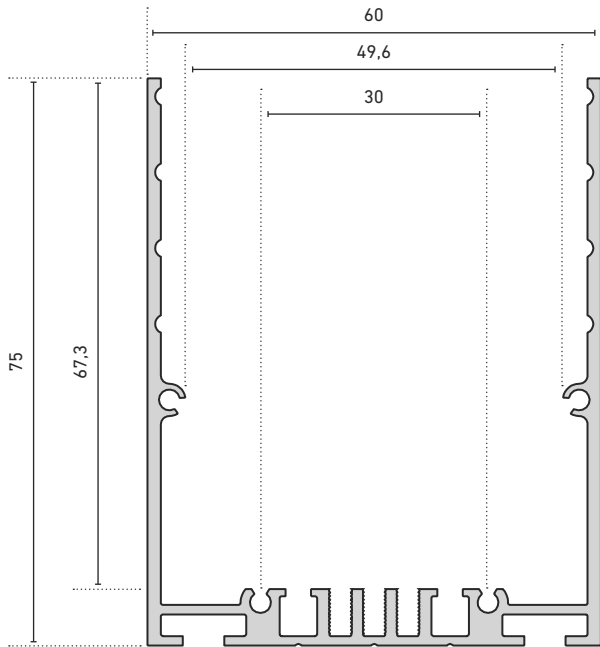

EINLEGERPROFIL 6075 | INSERT PROFILE 6075

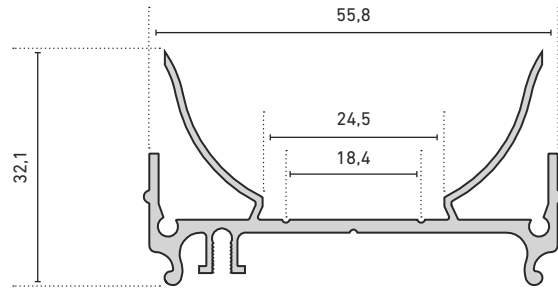

6075 T

(siehe Seite | see page 314)

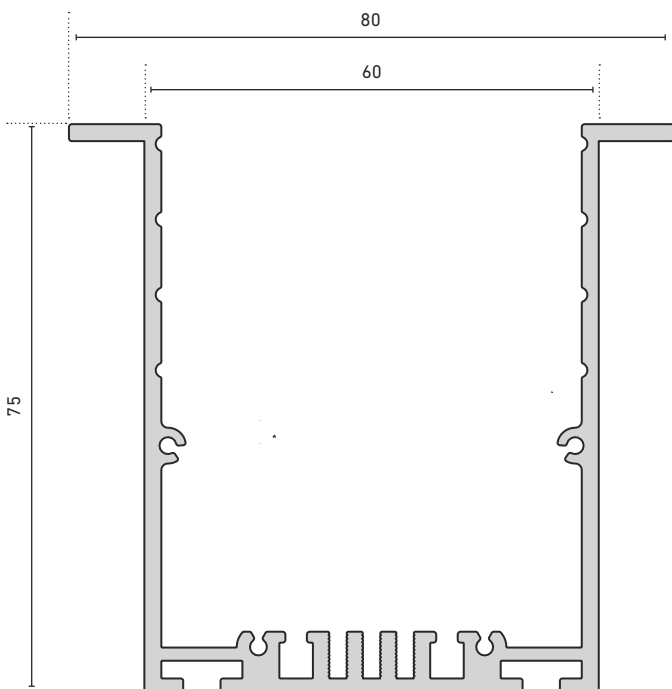

## CATania

8090

(siehe Seite | see page 316)

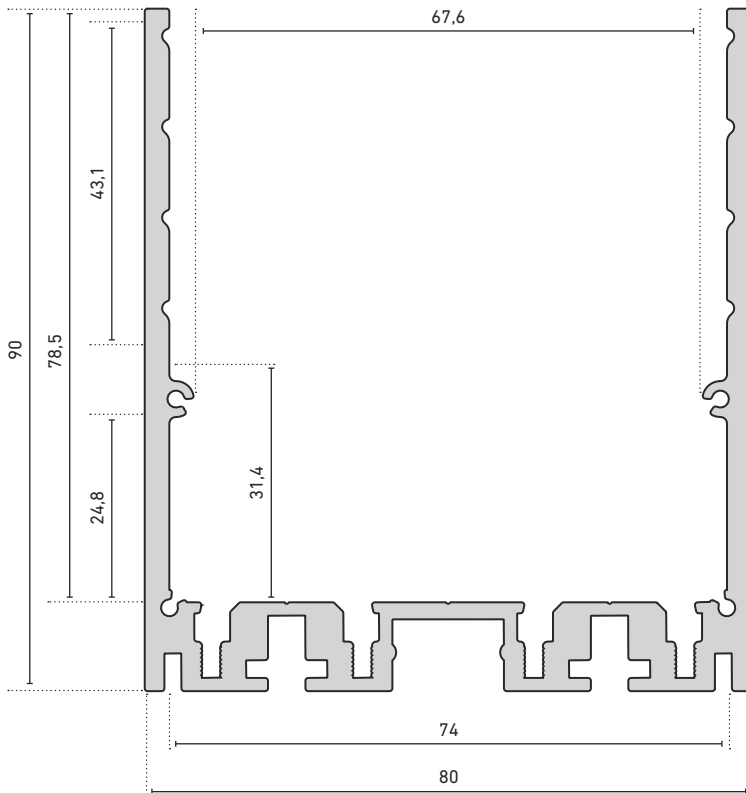

## EINLEGERPROFIL 8090 | INSERT PROFILE 8090

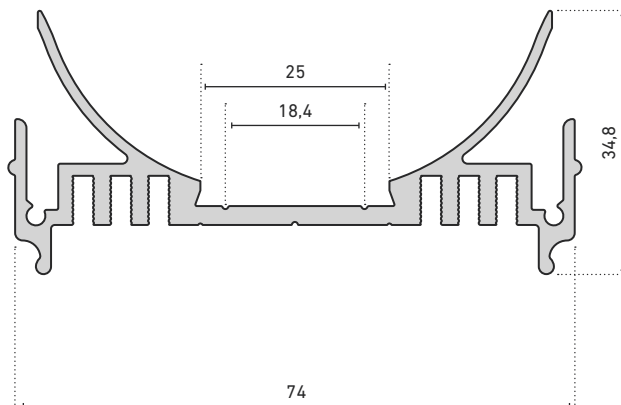

## CATania 30 UP

(siehe Seite | see page 322)

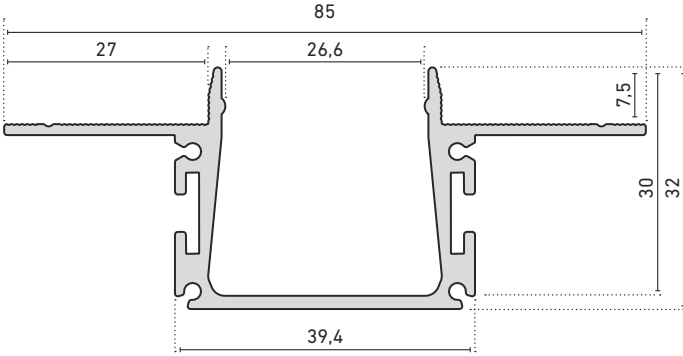

## EINLEGERPROFIL | INSERT PROFILE

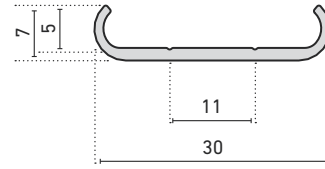

## UNTERPUTZPROFIL | IN-WALL PROFILE

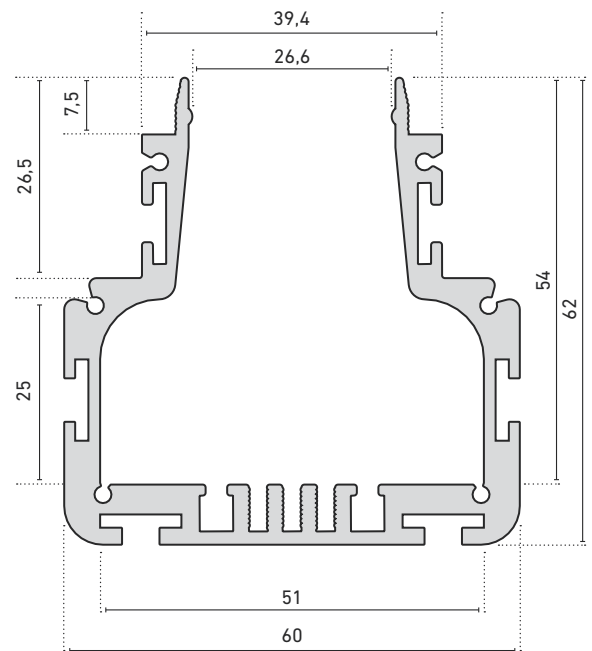

PROFILE  
PROFILES

## CATania 30 TB

(siehe Seite | see page 326)

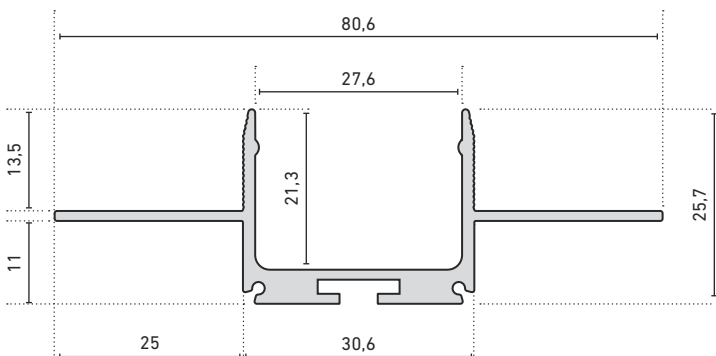

## PALermo 30 BE

(siehe Seite | see page 318)

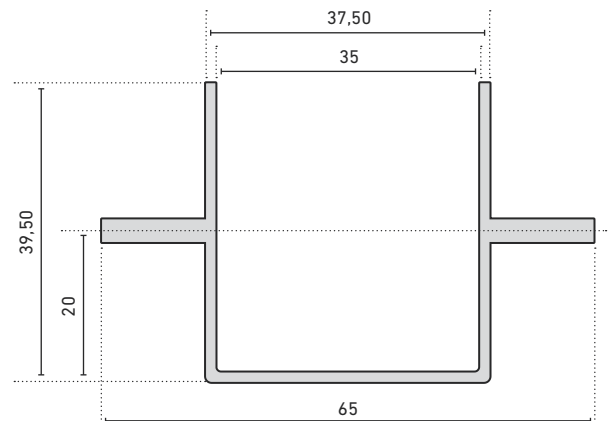

# MASSZEICHNUNGEN (1:1) | DIMENSION DRAWINGS (1:1)

## Lugano Fliesenprofil

(siehe Seite | see page 330)

### INNENECK FÜR C:URVE MINI 8 MM-FLIESE | INNER CORNER FOR C:URVE MINI 8 MM TILE

(siehe Seite | see page 330)

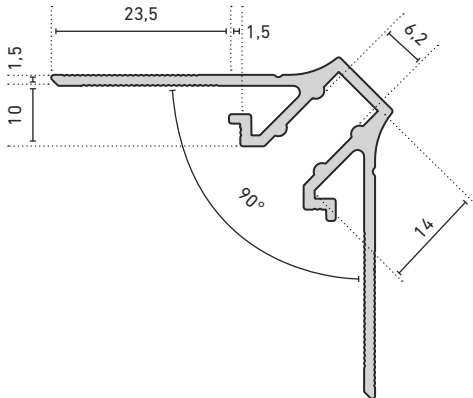

### INNENECK FÜR C:URVE (ABMESSUNG: 10 x 18,5 mm) SOWIE DIE LEDLIGHT FLEX IP66-MFC LED-STREIFEN 10 MM-FLIESE | INNER CORNER FOR C:URVE (DIMENSIONS: 10 x 18.5 mm) AND LEDLIGHT FLEX IP66-MFC LED STRIP 10 MM TILE

(siehe Seite | see page 330)

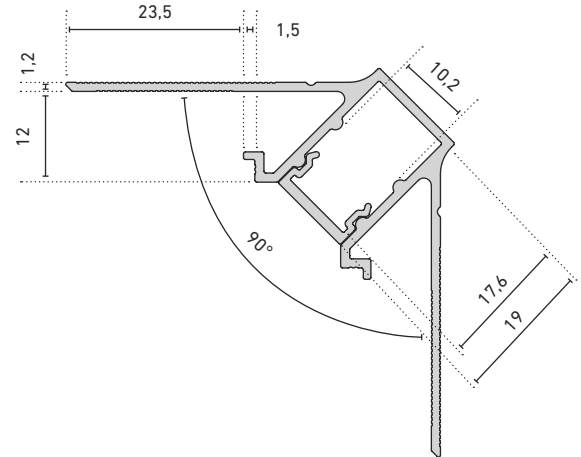

### AUSSENECK FÜR C:URVE MINI 8 MM-FLIESE | OUTER CORNER FOR C:URVE MINI 8 MM TILE

(siehe Seite | see page 330)

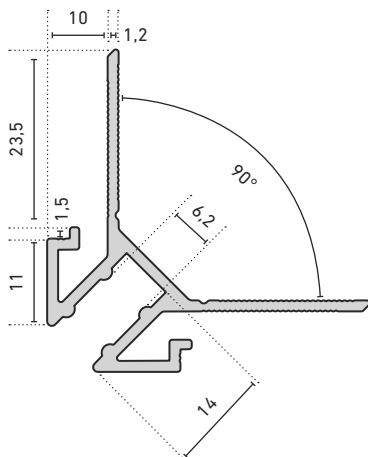

### AUSSENECK FÜR C:URVE (ABMESSUNG: 10 x 18,5 mm) SOWIE DIE LEDLIGHT FLEX IP66-MFC LED-STREIFEN 10 MM-FLIESE | OUTER CORNER FOR C:URVE (DIMENSIONS: 10 x 18.5 mm) AND LEDLIGHT FLEX IP66-MFC LED STRIP 10 MM TILE

(siehe Seite | see page 330)

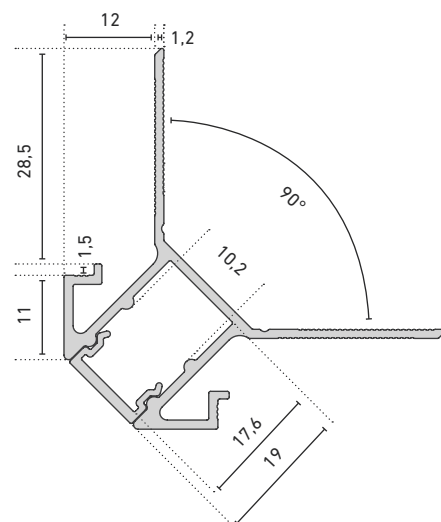

# INDIVIDUELLE VEREDELUNG | INDIVIDUAL FINISHING

Stimmen Sie LED-Aluminiumprofile mit einer hochwertigen Pulverbeschichtung farblich auf individuelle Raumkonzepte ab.

Dadurch profitieren Sie neben den lichttechnischen Vorteilen auch von einem ästhetischen Gesamterscheinungsbild Ihrer Lichtlösung in jeder Umgebung. Barthelme bietet eine Auswahl von 13 RAL-Standardfarben mit mattem Oberflächenfinish an.

Auf Anfrage ist jedoch auch eine Pulverbeschichtung mit Farben aus der gesamten RAL-Farbtabelle möglich.

Customise the color of LED aluminium profiles with a high-quality powder coating to match individual room concepts.

As a result, you benefit not only from the photometric advantages but also from the overall aesthetic appearance of your lighting solution in any environment. Barthelme offers a choice of 13 RAL standard colours with a matt surface finish.

Powder coating with colors from the entire RAL color chart is also available on request.

## RAL-DESIGN-SYSTEM

**RAL 7016**

ANTHRAZITGRAU  
ANTHRACITE GREY

**RAL 9005**

TIEFSCHWARZ  
JET BLACK

**RAL 9011**

GRAPHITSCHWARZ  
GRAPHITE BLACK

**RAL 9010**

REINWEISS  
PURE WHITE

**RAL 9016**

VERKEHRSWEISS  
TRAFFIC WHITE

**RAL 1001**

BEIGE  
BEIGE

**RAL 1037**

SONNENGELB  
SUN YELLOW

**RAL 2002**

BLUTORANGE  
VERMILION

**RAL 3001**

SIGNALROT  
SIGNAL RED

**RAL 4001**

ROTLILA  
RED LILAC

**RAL 5005**

SIGNALBLAU  
SIGNAL BLUE

**RAL 6032**

SIGNALGRÜN  
SIGNAL GREEN

**RAL 8004**

KUPFERBRAUN  
COPPER BROWN

# BARdolino mini

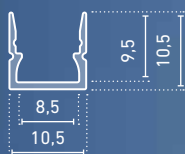

- » hochwertiges Profil aus Aluminium, eloxiert
- » kleinstes Aufputzprofil im Sortiment
- » durch die kompakten Abmessungen besonders gut bei geringem Bauraum geeignet
- » annähernd randlose Leuchtfläche
- » in Verbindung mit der opalweißen Abdeckung und dem LEDlight flex 08 4 SLIM ist eine homogene Lichtlinie möglich (Details siehe Hinweis auf Seite 365)
- » RAL-Pulverbeschichtung auf Anfrage

- » high quality aluminium profile, anodised
- » smallest surface-mounted profile in the product range
- » ideal for use in confined spaces due to compact dimensions
- » near rimless illumination area
- » in combination with an opal white diffuser and the LEDlight flex 08 4 SLIM, a homogenous light distribution can be achieved (details see note on page 365)
- » RAL powder coating on request



## BARdolino mini | mini

ABMESSUNGEN: 10,5 x 10,5 mm | DIMENSIONS: 10.5 x 10.5 mm

Artikel-Nr. Item no.	Länge Length
62399241	1.000 mm
62399242	2.010 mm
62399243	3.020 mm*
62399245	5.030 mm*



Bestellen Sie Ihr Aluminiumprofil/Kunststoffabdeckung auf Wunschlänge | Order your aluminum profile/plastic diffuser in desired length  
62397000 Zuschnitt Aluminiumprofil oder Kunststoffabdeckung, je Schnitt | cut to size aluminum profile or plastic diffuser, per cut

### ABDECKUNGEN | DIFFUSER

ABMESSUNGEN: 9,3 x 5,5 mm | DIMENSIONS: 9.3 x 5.5 mm

Artikel-Nr. Item no.	Beschreibung Description
6239925#	Abdeckung opalweiß, PC, für eine homogene und blendfreie Lichtverteilung   diffuser opal white, PC, for a homogenous and glare-free light distribution



ABMESSUNGEN: 9,4 x 7 mm | DIMENSIONS: 9.4 x 7 mm

Artikel-Nr. Item no.	Beschreibung Description
6239928#	Abdeckung klar, PMMA, 30°-Linse für eine gerichtete Lichtbündelung   diffuser clear, PMMA, 30° lens for a directed light focus



6239926#	Abdeckung satiniert, PMMA, 30°-Linse für eine gerichtete Lichtbündelung   diffuser satined, PMMA, 30° lens for a directed light focus
----------	--



### ENDKAPPEN | END CAPS

Artikel-Nr. Item no.	Beschreibung Description
62399256	Endkappen-Set, Kunststoff, ohne Bohrung, zum Aufstecken, Stärke (ohne Haltestifte): 1,5 mm, 2 Stück   end cap set, plastic, without borehole, push-fit, thickness (without holding pins): 1.5 mm, 2 pieces
62399257	Endkappen-Set, Kunststoff, zum Aufstecken, Stärke (ohne Haltestifte): 1,5 mm, 2 Stück (1x mit 4,1 mm-Bohrung, 1x ohne)   end cap set, plastic, push fit, thickness (without holding pins): 1.5 mm, 2 pieces (1x with 4.1 mm bore, 1x without)



### ZUBEHÖR | ACCESSORIES

Artikel-Nr. Item no.	Beschreibung Description
62399247	Halteklammern-Set, V2A-Edelstahl, 2 Stück inkl. 2 Schrauben   mounting clip set, 304 stainless steel, 2 pieces incl. 2 screws



Bitte ersetzen Sie in der Artikel-Nr. # durch die gewünschte Länge |  
please replace the # in the item number with the required length  
Länge | length: #=1: 1 m #=2: 2,01 m #=3: 3,02 m #=5: 5,03 m

Sowohl Aluminiumprofile als auch Kunststoffabdeckungen haben standardmäßig eine positive Längentoleranz und können somit wenige Millimeter voneinander abweichen. Diese Toleranz kann durch Artikel-Nr. 62397000 (Sägen auf Passmaß) angeglichen werden. | As a rule, both aluminium profiles and plastic diffuser have a positive length tolerance and can therefore deviate from each other by a few millimetres. This tolerance can be compensated for with article no. 62397000 (cutting to size).

Längenausdehnung bei Temperaturänderung beachten (siehe Seite 365). | Please consider linear extension with temperature variations (see page 365).

\* 3 m und 5 m: Versandkosten gesondert anfragen | \* 3 m and 5 m: please inquire freight costs

# BARdolino R mini

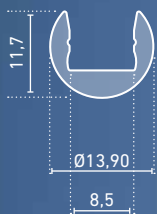

- » hochwertiges Profil aus Aluminium, eloxiert
- » ideal als Regalbeleuchtung einsetzbar
- » durch die kompakten Abmessungen besonders gut bei geringem Bauraum geeignet
- » einfache Ausrichtung des Lichts durch Verdrehen der Leuchte im Halter
- » RAL-Pulverbeschichtung auf Anfrage

- » high-quality aluminium profile, anodised
- » ideal for use as shelf lighting
- » ideal for use in confined spaces due to compact dimensions
- » easy alignment of the light by turning the luminaire in the holder
- » RAL powder coating on request



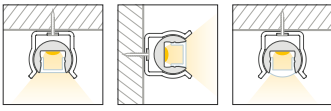

## BARdolino R mini

ABMESSUNGEN: Ø 13,9 mm | DIMENSIONS: Ø 13.9 mm



Artikel-Nr. Item no.	Länge Length
62399271	1.000 mm
62399272	2.010 mm
62399273	3.020 mm*
62399275	5.030 mm*

Bestellen Sie Ihr Aluminiumprofil/Kunststoffabdeckung auf Wünschlänge | Order your aluminum profile/plastic diffuser in desired length  
62397000 Zuschnitt Aluminiumprofil oder Kunststoffabdeckung, je Schnitt | cut to size aluminum profile or plastic diffuser, per cut

### ABDECKUNGEN | DIFFUSER

ABMESSUNGEN: 9,4 x 5,5 mm | DIMENSIONS: 9.4 x 5.5 mm

Artikel-Nr. Item no.	Beschreibung Description
6239925#	Abdeckung opalweiß, PC, für eine homogene und blendfreie Lichtverteilung   diffuser opal white, PC, for a homogenous and glare-free light distribution



### ENDKAPPEN | END CAPS

Artikel-Nr. Item no.	Beschreibung Description
62399277	Endkappen-Set, Kunststoff, ohne Bohrung, zum Aufstecken, Stärke (ohne Haltestifte): 3 mm, 2 Stück   end cap set, plastic, without borehole, push-fit, thickness (without holding pins): 3 mm, 2 pieces



ABMESSUNGEN: 9,4 x 7 mm | DIMENSIONS: 9.4 x 7 mm

Artikel-Nr. Item no.	Beschreibung Description
6239928#	Abdeckung klar, PMMA, 30°-Linse für eine gerichtete Lichtbündelung   diffuser clear, PMMA, 30° lens for a directed light focus



### ZUBEHÖR | ACCESSORIES

Artikel-Nr. Item no.	Beschreibung Description
62399276	Halter-Set, Kunststoff transparent, 2 Stück inkl. 2 Schrauben   holder set, transparent plastic, 2 pieces incl. 2 screws



6239926#	Abdeckung satiniert, PMMA, 30°-Linse für eine gerichtete Lichtbündelung   diffuser satined, PMMA, 30° lens for a directed light focus
----------	--



Bitte ersetzen Sie in der Artikel-Nr. # durch die gewünschte Länge |  
please replace the # in the item number with the required length  
Länge | length: #=1: 1 m #=2: 2,01 m #=3: 3,02 m #=5: 5,03 m

Sowohl Aluminiumprofile als auch Kunststoffabdeckungen haben standardmäßig eine positive Längentoleranz und können somit wenige Millimeter voneinander abweichen. Diese Toleranz kann durch Artikel-Nr. 62397000 (Sägen auf Passmaß) angeglichen werden. | As a rule, both aluminium profiles and plastic diffuser have a positive length tolerance and can therefore deviate from each other by a few millimetres. This tolerance can be compensated for with article no. 62397000 (cutting to size).

Längenausdehnung bei Temperaturänderung beachten (siehe Seite 365). | Please consider linear extension with temperature variations (see page 365).

\* 3 m und 5 m: Versandkosten gesondert anfragen | \* 3 m and 5 m: please inquire freight costs

# BARdolino

## FLACH | FLAT

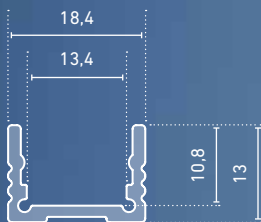

- » hochwertiges Profil aus Aluminium, eloxiert
- » flexibel als Aufputz- oder Bodeneinbauprofil einsetzbar
- » die geringe Bauhöhe erlaubt eine einfache Integration auch bei wenig Platz
- » in Verbindung mit den opalweißen Abdeckungen und dem jeweils dafür passenden LEDlight flex (bis Pitch 8\*) ist eine homogene Lichtlinie möglich (Details siehe Hinweis auf Seite 365)
- » RAL-Pulverbeschichtung auf Anfrage

- » high quality aluminium profile, anodised
- » flexibly useable as surface-mounted or ground profile
- » the flat build-design enables easy integration in compact spaces
- » in combination with an opal white diffuser and compatible LEDlight flex (up to pitch 8\*), a homogenous light distribution can be achieved (details see note on page 365)
- » RAL powder coating on request

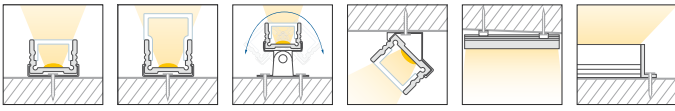

**BARdolino flach | flat**  
 ABMESSUNGEN: 18,4 x 13 mm | DIMENSIONS: 18.4 x 13 mm

Artikel-Nr. Item no.	Länge Length
62399201	1.000 mm
62399202	2.010 mm
62399203	3.020 mm*
62399205	5.030 mm*



Bestellen Sie Ihr Aluminiumprofil/Kunststoffabdeckung auf Wunschlänge | Order your aluminum profile/plastic diffuser in desired length  
 62397000 Zuschnitt Aluminiumprofil oder Kunststoffabdeckung, je Schnitt | cut to size aluminum profile or plastic diffuser, per cut

## ABDECKUNGEN | DIFFUSER

ABMESSUNGEN: 14,8 x 8 mm | DIMENSIONS: 14.8 x 8 mm

Artikel-Nr. Item no.	Beschreibung Description	
6239930#	Abdeckung opalweiß, PMMA, für eine homogene und blendfreie Lichtverteilung   diffuser opal white, PMMA, for a homogenous and glare-free light distribution	
6239937#	Abdeckung satiniert, PMMA, für eine diffuse Lichtverteilung bei gleichzeitigem Verbergen der Technik   diffuser satined, PMMA, for a diffused light distribution and concealment of the technology	
6239940#	Abdeckung klar, PMMA, für eine maximale Lichtausbeute bei gleichzeitigem Schutz der Technik   diffuser clear, PMMA, for maximum light yield and protection of the LED strip	
6239931#	Abdeckung opalweiß, PMMA, begehbar bis 500 kg, bruchfest/schlagzäh   diffuser opal white, PMMA, walkable up to 500 kg, break-proof/impact resistant	

ABMESSUNGEN: 14,8 x 11 mm | DIMENSIONS: 14.8 x 11 mm

6239933#	Abdeckung klar, PMMA, 30°-Linse für eine gerichtete Lichtbündelung   diffuser clear, PMMA, 30° lens for a directed light focus	
6239934#	Abdeckung satiniert, PMMA, 30°-Linse für eine gerichtete Lichtbündelung   diffuser satined, PMMA, 30° lens for a directed light focus	

ABMESSUNGEN: 18,4 x 17,8 mm | DIMENSIONS: 18.4 x 17.8 mm

Artikel-Nr. Item no.	Beschreibung Description	
6239936#	Abdeckung hoch, opalweiß, PMMA, 180°, für eine rundum homogene Lichtverteilung   diffuser high, opal white, PMMA, 180°, for an all-round homogenous light distribution	

ABMESSUNGEN: 18,4 x 13,4 mm | DIMENSIONS: 18.4 x 13.4 mm

Artikel-Nr. Item no.	Beschreibung Description	
6239939#	Abdeckung halbrund, opalweiß, PMMA, für eine rundum homogene Lichtverteilung   semi-circular diffuser, opal white, PMMA, for all-round homogeneous light distribution	

Bitte ersetzen Sie in der Artikel-Nr. # durch die gewünschte Länge | please replace the # in the item number with the required length  
 Länge | length: #=1: 1 m #=2: 2,01 m #=3: 3,02 m #=5: 5,03 m

## ENDKAPPEN | END CAPS

Artikel-Nr. Item no.	Beschreibung Description	
62399604	Endkappen-Set flach, Kunststoff, grau, Stärke: 3 mm, 2 Stück inkl. 4 Schrauben   end cap set flat, plastic, grey, 2 pieces, thickness: 3 mm, incl. 4 screws	
62399369	Endkappen-Set opal, PC, 180°, Stärke (ohne Haltestifte): 2 mm, passend für Kunststoffabdeckung hoch, 6239936#, Stärke (ohne Haltestifte): 2 mm, 2 Stück. Achtung: Die flache Endkappe wird zusätzlich benötigt!   end cap set opal, PC, 180°, thickness (without holding pins): 2 mm, suitable for high plastic diffuser, 6239936#, thickness (without holding pins): 2 mm, 2 pieces. Attention: the flat end cap is additionally required!	
62398614	Endkappen-Set flach, Aluminium, eloxiert, Stärke: 3 mm, 2 Stück inkl. 4 Schrauben   endcap set flat, aluminium, anodised, thickness: 3 mm, 2 pieces incl. 4 screws	
62398605	Endkappe flach mit M8x1-Gewinde für Kabel (Ø 3,5 - 5,5 mm), Aluminium, eloxiert, Stärke: 3 mm (z.B. für Kabelverschraubung 62399081), 1 Stück inkl. 2 Schrauben   end cap flat with M8x1 thread for cable (Ø 3.5 - 5.5 mm), aluminium, anodised, thickness: 3 mm (e.g. for cable connection 62399081), 1 piece incl. 2 screws	
62399609	Endkappe flach mit Anbauhalterung 90°, Aluminium, eloxiert, Stärke (inkl. Lasche): 9,8 mm, 1 Stück inkl. 2 Schrauben   flat end cap with 90° mounting bracket, aluminium, anodised, thickness (incl. bracket): 9.8 mm, 1 piece incl. 2 screws	
62399396	Endkappen-Set flach, halbrund, Aluminium eloxiert, passend für Kunststoffabdeckung halbrund (6239939#) Stärke: 2mm, 2 Stück inkl. 4 Schrauben   end cap set flat, semi-circular, aluminium, anodized, suitable for plastic diffuser semi-circular (6239939#), thickness: 2 mm, 2 pieces incl. 4 screws	

PROFILE  
PROFILES

## ZUBEHÖR | ACCESSORIES

Artikel-Nr. Item no.	Beschreibung Description	
50990090	Halteklammern-Set, V2A-Edelstahl, 2 Stück inkl. Schrauben   mounting clip set, 304 stainless steel, 2 pieces incl. screws	
50990190	Halteklammern-Set, V2A-Edelstahl, inkl. 2 Montageclips und 2 Schrauben, hohe Haltekraft   mounting clip set, 304 stainless steel, incl. 2 mounting clips + 2 screws, high retention force	
50990091	Halteklammern-Set 45°, V2A-Edelstahl, 2 Stück, inkl. Schrauben   mounting clip set 45°, 304 stainless steel, 2 pieces, incl. screws	
50990191	Halteklammern-Set schwenkbar, V2A-Edelstahl, 2 Stück inkl. Schrauben   mounting clip set pivotable, 304 stainless steel, 2 pieces incl. screws	
50990291	Verbinder aus V2A-Edelstahl, 1 Stück   connector, 304 stainless steel, 1 piece	

Sowohl Aluminiumprofile als auch Kunststoffabdeckungen haben standardmäßig eine positive Längentoleranz und können somit wenige Millimeter voneinander abweichen. Diese Toleranz kann durch Artikel-Nr. 62397000 (Sägen auf Passmaß) angeglichen werden. | As a rule, both aluminium profiles and plastic diffuser have a positive length tolerance and can therefore deviate from each other by a few millimetres. This tolerance can be compensated for with article no. 62397000 (cutting to size).

Längenausdehnung bei Temperaturänderung beachten (siehe Seite 365). | Please consider linear extension with temperature variations (see page 365).

\* 3 m und 5 m: Versandkosten gesondert anfragen | \* 3 m and 5 m: please inquire freight costs

# BARdolino

## HOCH | HIGH

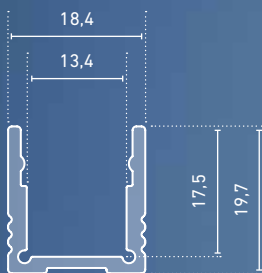

- » hochwertiges Profil aus Aluminium, eloxiert
- » flexibel als Aufputz-, Boden- oder Leuchtenprofil einsetzbar
- » in Verbindung mit den opalweißen Abdeckungen und dem jeweils dafür passenden LEDlight flex (bis Pitch 15\*) ist eine homogene Lichtlinie möglich (Details siehe Hinweis auf Seite 365)
- » RAL-Pulverbeschichtung auf Anfrage

- » high quality aluminium profile, anodised
- » flexibly useable as surface-mounted, ground or luminaire profile
- » in combination with an opal white diffuser and compatible LEDlight flex (up to pitch 15\*), a homogenous light distribution can be achieved (details see note on page 365)
- » RAL powder coating on request

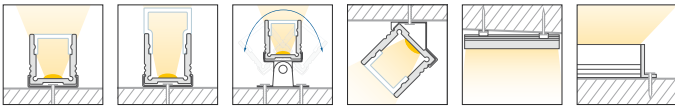

## BARdolino hoch | high

ABMESSUNGEN: 18,4 x 19,7 mm | DIMENSIONS: 18.4 x 19.7 mm



Artikel-Nr. Item no.	Länge Length
62399101	1.000 mm
62399102	2.010 mm
62399103	3.020 mm*
62399105	5.030 mm*

Bestellen Sie Ihr Aluminiumprofil/Kunststoffabdeckung auf Wunschlänge | Order your aluminum profile/plastic diffuser in desired length  
62397000 Zuschnitt Aluminiumprofil oder Kunststoffabdeckung, je Schnitt | cut to size aluminum profile or plastic diffuser, per cut

### ABDECKUNGEN | DIFFUSER

ABMESSUNGEN: 14,8 x 8 mm | DIMENSIONS: 14.8 x 8 mm

Artikel-Nr. Item no.	Beschreibung Description	
6239930#	Abdeckung opalweiß, PMMA, für eine homogene und blendfreie Lichtverteilung   diffuser opal white, PMMA, for a homogenous and glare-free light distribution	
6239937#	Abdeckung satiniert, PMMA, für eine diffuse Lichtverteilung bei gleichzeitigem Verbergen der Technik   diffuser satined, PMMA, for a diffused light distribution and concealment of the technology	
6239940#	Abdeckung klar, PMMA, für eine maximale Lichtausbeute bei gleichzeitigem Schutz der Technik   diffuser clear, PMMA, for maximum light yield and protection of the LED strip	
6239931#	Abdeckung opalweiß, PMMA, begehbar bis 500 kg, bruchfest/schlagzäh   diffuser opal white, PMMA, walkable up to 500 kg, break-proof/impact resistant	 500 KG

ABMESSUNGEN: 18,4 x 17,8 mm | DIMENSIONS: 18.4 x 17.8 mm

Artikel-Nr. Item no.	Beschreibung Description	
6239936#	Abdeckung hoch, opalweiß, PMMA, 180°, für eine rundum homogene Lichtverteilung   diffuser high, opal white, PMMA, 180°, for an all-round homogenous light distribution	

ABMESSUNGEN: 14,8 x 15,1 mm | DIMENSIONS: 14.8 x 15.1 mm

Artikel-Nr. Item no.	Beschreibung Description	
6239935#	Abdeckung Reflektor opalweiß, PMMA, bis zu 20 % effektivere Lichtausbeute   diffuser reflector, opal white, PMMA, for up to 20 % more effective lumen yield	

ABMESSUNGEN: 18,4 x 13,4 mm | DIMENSIONS: 18.4 x 13.4 mm

Artikel-Nr. Item no.	Beschreibung Description	
6239939#	Abdeckung halbrund, opalweiß, PMMA, für eine rundum homogene Lichtverteilung   semi-circular diffuser, opal white, PMMA, for all-round homogeneous light distribution	

Bitte ersetzen Sie in der Artikel-Nr. # durch die gewünschte Länge | please replace the # in the item number with the required length  
Länge | length: #=1: 1 m #=2: 2,01 m #=3: 3,02 m #=5: 5,03 m

### ENDKAPPEN | END CAPS

Artikel-Nr. Item no.	Beschreibung Description	
62399603	Endkappen-Set, Kunststoff grau, Stärke: 3 mm, 2 Stück inkl. 4 Schrauben   end cap set, plastic, grey, thickness: 3 mm, 2 pieces incl. 4 screws	
62398613	Endkappen-Set hoch, Aluminium eloxiert, Stärke: 3 mm, 2 Stück inkl. 4 Schrauben   end cap set high, aluminium, anodised, thickness: 3 mm, 2 pieces incl. 4 screws	
62399369	Endkappen-Set opal, PC, 180°, 2 Stück, Stärke (ohne Haltestifte): 2 mm, passend für Kunststoffabdeckung hoch, 6239936#, Stärke (ohne Haltestifte): 2 mm, 2 Stück. Achtung: Die hohe Endkappe wird zusätzlich benötigt!   end cap set opal, PC, 180°, thickness (without holding pins): 2 mm, suitable for high plastic diffuser, 6239936#, thickness (without holding pins): 2 mm, 2 pieces. Attention: the flat end cap is additionally required!	
62398606	Endkappe hoch, Aluminium, eloxiert, mit M8x1-Gewinde für Kabel (Ø 3,5 - 5,5 mm), Stärke: 3 mm (z.B. für Kabelverschraubung 62399081), 1 Stück inkl. 2 Schrauben   end cap high with M8x1 thread for cable (Ø 3.5 - 5.5 mm), aluminium, anodised, thickness: 3 mm (e.g. for cable connection 62399081), 1 piece incl. 2 screws	
62399608	Endkappe hoch, Aluminium, eloxiert, mit 90°-Anbauhalterung, Stärke (inkl. Lasche): 9,8 mm, 1 Stück inkl. 2 Schrauben   end cap high, aluminium, anodised, with 90° mounting bracket, thickness (incl. bracket): 9.8 mm, 1 piece incl. 2 screws	
62399397	Endkappen-Set hoch, halbrund, Aluminium eloxiert, passend für Kunststoffabdeckung halbrund (6239939#) Stärke: 2 mm, 2 Stück inkl. 4 Schrauben   end cap set high, semi-circular, aluminium, anodized, suitable for plastic diffuser semi-circular (6239939#), thickness: 2 mm, 2 pieces incl. 4 screws	

### ZUBEHÖR | ACCESSORIES

Artikel-Nr. Item no.	Beschreibung Description	
50990090	Halteklammern-Set, V2A-Edelstahl, 2 Stück, inkl. Schrauben   mounting clip set, 304 stainless steel, 2 pieces, incl. screws	
50990190	Halteklammern-Set, V2A-Edelstahl, inkl. 2 Montageclips und 2 Schrauben; hohe Haltekraft   mounting clip set, 304 stainless steel, incl. 2 mounting clips + 2 screws, high retention force	
50990091	Halteklammern-Set 45°, V2A-Edelstahl, 2 Stück, inkl. Schrauben   mounting clip set 45°, 304 stainless steel, 2 pieces, incl. screws	
50990191	Halteklammern-Set schwenkbar, V2A-Edelstahl, 2 Stück inkl. Schrauben   mounting clip set pivotable, 304 stainless steel, 2 pieces incl. screws	
50990291	Verbinder aus V2A-Edelstahl, 1 Stück   connector, 304 stainless steel, 1 piece	

Sowohl Aluminiumprofile als auch Kunststoffabdeckungen haben standardmäßig eine positive Längentoleranz und können somit wenige Millimeter voneinander abweichen. Diese Toleranz kann durch Artikel-Nr. 62397000 (Sägen auf Passmaß) angeglichen werden. | As a rule, both aluminium profiles and plastic diffuser have a positive length tolerance and can therefore deviate from each other by a few millimetres. This tolerance can be compensated for with article no. 62397000 (cutting to size).

Längenausdehnung bei Temperaturänderung beachten (siehe Seite 365). | Please consider linear extension with temperature variations (see page 365).

\* 3 m und 5 m: Versandkosten gesondert anfragen | \* 3 m and 5 m: please inquire freight costs

# BARdolino

EDELSTAHL 1.4404 |  
STAINLESS STEEL 316L

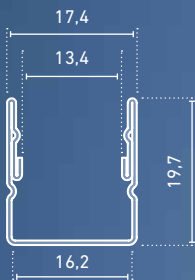

- » hochwertiges Aufputzprofil aus V4A-Edelstahl (EN-Werkstoffnummer 1.4404)
- » korrosionsbeständig gegen natürliche Umwelteinflüsse sowie gegen mäßige Chlor- (max. 2 mg/l) und Salzkonzentrationen
- » besonders geeignet für den Einsatz im maritimen Bereich, im Wellness-Bereich, in Schwimmbädern und in der Industrie (z.B. Lebensmittel- oder Pharmaindustrie)
- » in Verbindung mit den opalweißen Abdeckungen und dem jeweils dafür passenden LEDlight flex (bis Pitch 15) ist eine homogene Lichtlinie möglich (Details siehe Hinweis auf Seite 365)

- » high quality surface-mounted stainless steel profile (316L / EN material no. 1.4404)
- » corrosion-resistant to natural environmental influences as well as moderate concentrations of chlorine (max. 2 mg/l) and salt
- » especially suitable for use in the maritime, wellness, swimming pool and industrial sectors (e.g. food and pharmaceutical industry)
- » in combination with an opal white diffuser and compatible LEDlight flex (up to pitch 15), a homogenous light distribution can be achieved (details see note on page 365)

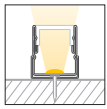

## BARdolino Edelstahl 1.4404 | stainless steel 316L

ABMESSUNGEN: 17,4 x 19,7 mm | DIMENSIONS: 17.4 x 19.7 mm

Artikel-Nr. Item no.	Länge Length	
62398502	250 mm <sup>1</sup>	1) optimiert für alle LEDlight flex mit 60 mm-Teilungsmaß optimised for all LEDlight flex with 60 mm cut length
62398505	550 mm <sup>2</sup>	2) optimiert für alle LEDlight flex mit 60 mm und 90 mm-Teilungsmaß optimised for all LEDlight flex with 60 mm and 90 mm cut length
62398510	1.000 mm <sup>3</sup>	3) optimiert für alle LEDlight flex mit 90 mm-Teilungsmaß optimised for all LEDlight flex with 90 mm cut length
62398520	1.990 mm <sup>2</sup>	4) für bauseitige Konfektionierungen for assembling on site
62398529	2.890 mm <sup>2</sup>	
62398530	3.000 mm <sup>4</sup>	



Bestellen Sie Ihr Edelstahlprofil/Kunststoffabdeckung auf Wunschlänge | Order your stainless steel profile/plastic diffuser in desired length  
62397002 Zuschnitt Edelstahlprofil oder Kunststoffabdeckung, je Schnitt | cut to size aluminum profile or plastic diffuser, per cut

### ABDECKUNGEN | DIFFUSER

ABMESSUNGEN: 14,8 x 8 mm | DIMENSIONS: 14.8 x 8 mm

Artikel-Nr. Item no.	Beschreibung Description	
6239930#	Abdeckung opalweiß, PMMA, für eine homogene und blendfreie Lichtverteilung   diffuser opal white, PMMA, for a homogenous and glare-free light distribution	
6239937#	Abdeckung satiniert, PMMA, für eine diffuse Lichtverteilung bei gleichzeitigem Verbergen der Technik   diffuser satined, PMMA, for a diffused light distribution and concealment of the technology	
6239940#	Abdeckung klar, PMMA, für eine maximale Lichtausbeute bei gleichzeitigem Schutz der Technik   diffuser clear, PMMA, for maximum light yield and protection of the LED strip	
6239931#	Abdeckung opalweiß, PMMA, begehbar bis 500 kg, bruchfest/schlagzäh   diffuser opal white, PMMA, walkable up to 500 kg, break-proof/impact resistant	

ABMESSUNGEN: 14,8 x 15,1 mm | DIMENSIONS: 14.8 x 15.1 mm

Artikel-Nr. Item no.	Beschreibung Description	
6239935#	Abdeckung Reflektor opalweiß, PMMA, bis zu 20% effektivere Lichtausbeute   diffuser reflector, opal white, PMMA, for up to 20% more effective lumen yield	

Bitte ersetzen Sie in der Artikel-Nr. # durch die gewünschte Länge | please replace the # in the item number with the required length  
Länge | length: #=1: 1 m #=2: 2,01 m #=3: 3,02 m #=5: 5,03 m

### ENDKAPPEN | END CAPS

Artikel-Nr. Item no.	Beschreibung Description	
62399146	Endkappe, V4A-Edelstahl, Stärke (ohne Haltestifte): 1 mm, 1 Stück   end cap, 316L stainless steel, thickness (excl. holding pins): 1 mm, 1 piece	
62399147	Endkappe mit 8 mm-Bohrung, V4A-Edelstahl, Stärke (ohne Haltestifte): 1 mm, 1 Stück   end cap with 8 mm drill hole, 316L stainless steel, thickness (excl. holding pins): 1 mm, 1 piece	

### ZUBEHÖR | ACCESSORIES

Artikel-Nr. Item no.	Beschreibung Description	
62399148	Halteklammern-Set, V4A-Edelstahl, 2 Montageclips inkl. 2 Schrauben   mounting clip set, 316L stainless steel, 2 holding clips incl. 2 screws	
62399149	M8-Kabelverschraubung, V4A-Edelstahl, für Kabel-Ø 3,5 - 5,0 mm, passend für BARdolino-Edelstahlprofil   M8 cable screw connection, 316L stainless steel, for cables Ø 3.5 - 5.0 mm, suitable for BARdolino stainless steel profile	
63500040	Klebstoff für Edelstahl, 2K-Epoxy, 3 g, manuelle Mischung, inkl. Mischplatte und Mischstab   adhesive for stainless steel, 2K epoxy, 3 g, manual mixing, incl. mixing pad and mixing rod	
63500041	Struktur-Sofortklebstoff für Edelstahl, 2K-Epoxy, 50 ml, Mischung über Mischdüsen, inkl. 5 Mischdüsen   structure instant adhesive for stainless steel, 2K epoxy, 50 ml, mixture with mixing nozzles, incl. 5 mixing nozzles	
63500042	Ersatzdüse für Kartusche (63500041)   replacement for cartridge (63500041)	
63500043	Klebspistole, zur dosierten Abgabe des Struktur-Sofortklebstoffs (63500041)   adhesive pistol for measured doses of structure instant adhesive (63500041)	

PROFILE  
PROFILES

Sowohl Aluminiumprofile als auch Kunststoffabdeckungen haben standardmäßig eine positive Längentoleranz und können somit wenige Millimeter voneinander abweichen. Diese Toleranz kann durch Artikel-Nr. 62397002 (Sägen auf Passmaß) angeglichen werden. | As a rule, both aluminium profiles and plastic diffuser have a positive length tolerance and can therefore deviate from each other by a few millimetres. This tolerance can be compensated for with article no. 62397002 (cutting to size).

Längenausdehnung bei Temperaturänderung beachten (siehe Seite 365). | Please consider linear extension with temperature variations (see page 365).

\* 3 m und 5 m: Versandkosten gesondert anfragen | \* 3 m and 5 m: please inquire freight costs

# BARdolino T

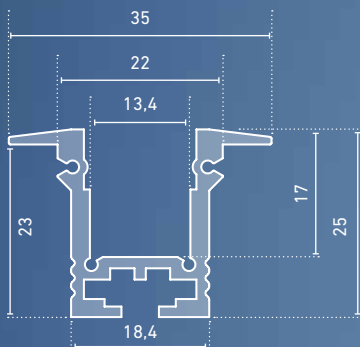

- » hochwertiges Einbauprofil aus Aluminium, eloxiert
- » für Gipskartondecken und -wände sowie für verschiedene Bodenbeläge
- » mit passenden Flügelendkappen für ein optisch ansprechendes Gesamterscheinungsbild
- » in Verbindung mit den opalweißen Abdeckungen und dem jeweils dafür passenden LEDlight flex (bis Pitch 15\*) ist eine homogene Lichtlinie möglich (Details siehe Hinweis auf Seite 365)
- » RAL-Pulverbeschichtung auf Anfrage

- » high quality aluminium recessed profile, anodised
- » for plasterboard ceilings and walls or for various floor materials
- » visually appealing overall appearance with compatible wing end caps
- » in combination with an opal white diffuser and compatible LEDlight flex (up to pitch 15\*), a homogenous light distribution can be achieved (details see note on page 365)
- » RAL powder coating on request



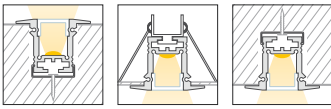

## BARdolino T

ABMESSUNGEN: 35 x 25 mm, AUSSCHNITT: 24 mm | DIMENSIONS: 35 x 25 mm, CUT-OUT: 24 mm

Artikel-Nr. Item no.	Länge Length
62399501	1.000 mm
62399502	2.010 mm
62399503	3.020 mm*
62399505	5.030 mm*



Bestellen Sie Ihr Aluminiumprofil/Kunststoffabdeckung auf Wunschlänge | Order your aluminum profile/plastic diffuser in desired length  
62397000 Zuschnitt Aluminiumprofil oder Kunststoffabdeckung, je Schnitt | cut to size aluminum profile or plastic diffuser, per cut

### ABDECKUNGEN | DIFFUSER

ABMESSUNGEN: 14,8 x 8 mm | DIMENSIONS: 14.8 x 8 mm

Artikel-Nr. Item no.	Beschreibung Description	
6239930#	Abdeckung opalweiß, PMMA, für eine homogene und blendfreie Lichtverteilung   diffuser opal white, PMMA, for a homogenous and glare-free light distribution	
6239937#	Abdeckung satiniert, PMMA, für eine diffuse Lichtverteilung bei gleichzeitigem Verbergen der Technik   diffuser satined, PMMA, for a diffused light distribution and concealment of the technology	
6239940#	Abdeckung klar, PMMA, für eine maximale Lichtausbeute bei gleichzeitigem Schutz der Technik   diffuser clear, PMMA, for maximum light yield and protection of the LED strip	
6239931#	Abdeckung opalweiß, PMMA, begehbar bis 500 kg, bruchfest/schlagzäh   diffuser opal white, PMMA, walkable up to 500 kg, break-proof/impact resistant	

ABMESSUNGEN: 18,4 x 17,8 mm | DIMENSIONS: 18.4 x 17.8 mm

Artikel-Nr. Item no.	Beschreibung Description	
6239936#	Abdeckung hoch, opalweiß, PMMA, 180°, für eine rundum homogene Lichtverteilung   diffuser high, opal white, PMMA, 180°, for an all-round homogenous light distribution	

ABMESSUNGEN: 14,8 x 15,1 mm | DIMENSIONS: 14.8 x 15.1 mm

Artikel-Nr. Item no.	Beschreibung Description	
6239935#	Abdeckung Reflektor opalweiß, PMMA, bis zu 20% effektivere Lichtausbeute   diffuser reflector, opal white, PMMA, for up to 20% more effective lumen yield	

Bitte ersetzen Sie in der Artikel-Nr. # durch die gewünschte Länge | please replace the # in the item number with the required length  
Länge | length: #=1: 1 m #=2: 2,01 m #=3: 3,02 m #=5: 5,03 m

Sowohl Aluminiumprofile als auch Kunststoffabdeckungen haben standardmäßig eine positive Längentoleranz und können somit wenige Millimeter voneinander abweichen. Diese Toleranz kann durch Artikel-Nr. 62397000 (Sägen auf Passmaß) angeglichen werden. | As a rule, both aluminium profiles and plastic diffuser have a positive length tolerance and can therefore deviate from each other by a few millimetres. This tolerance can be compensated for with article no. 62397000 (cutting to size).

Längenausdehnung bei Temperaturänderung beachten (siehe Seite 365). | Please consider linear extension with temperature variations (see page 365).

\* 3 m und 5 m: Versandkosten gesondert anfragen | \* 3 m and 5 m: please inquire freight costs

### ENDKAPPEN | END CAPS

Artikel-Nr. Item no.	Beschreibung Description	
62399369	Endkappen-Set opal, PC, 180°, passend für Kunststoffabdeckung hoch, 6239936#, Stärke (ohne Haltestifte): 2 mm, 2 Stück. Achtung: Die Endkappe hoch od. kurz wird zusätzlich benötigt!   end cap set opal, PC, 180°, thickness (without holding pins): 2 mm, suitable for high plastic diffuser, 6239936#, thickness (without holding pins): 2 mm, 2 pieces. Attention: the flat end cap is additionally required!	
62399605	Endkappe T-Profil, hohe Version, Aluminium, eloxiert, Stärke (inkl. Flügel): 10 mm, 1 Stück inkl. 4 Schrauben   end cap T-profile, high version, aluminium, anodised, thickness (incl. wings): 10 mm, 1 piece incl. 4 screws	
62399607	Endkappe T-Profil, kurze Version, Aluminium, eloxiert, Stärke (inkl. Flügel): 10 mm, bei nachträglicher Montage der Haltefeder, 1 Stück inkl. 4 Schrauben   end cap T-profile, short version, aluminium, anodised, thickness (incl. wings): 10 mm, for subsequent mounting of holding springs, 1 piece incl. 4 screws	
62399606	Endkappe T-Profil, kurze Version, Aluminium, eloxiert, mit 8,5 mm-Bohrung, Stärke (inkl. Flügel): 10 mm, bei nachträglicher Montage der Haltefedern, 1 Stück inkl. 4 Schrauben   end cap T-profile, short version, aluminium, anodised, with 8.5 mm hole, thickness (incl. wings): 10 mm, for subsequent mounting of holding springs, 1 piece incl. 4 screws	

### ZUBEHÖR | ACCESSORIES

Artikel-Nr. Item no.	Beschreibung Description	
62399705	Montagehalterung, Stahl, mit Spannfeder, 1 Stück   retaining spring, steel, with tension springs, 1 piece	
62394143	Montagehilfe für BARdolino T in CATania 30 UP, V2A-Edelstahl, 2 Haltefedern inkl. 2 Montageplatten und 2 Schrauben   Assembly aid for BARdolino T in CATania 30 UP, 304 stainless steel 2x retaining springs, incl. 2 mounting plates and 2 screws	
50990090	Halteklammern-Set, V2A-Edelstahl, 2 Stück, inkl. Schrauben   mounting clip set, 304 stainless steel, 2 pieces, incl. screws	
50990190	Halteklammern-Set, V2A-Edelstahl, inkl. 2 Montageclips und 2 Schrauben; hohe Haltekraft   mounting clip set, 304 stainless steel, incl. 2 holding clips and 2 screws, high holding power	
50990291	Verbinder aus V2A-Edelstahl, 1 Stück   connector, 304 stainless steel, 1 piece	

# BARdolino H

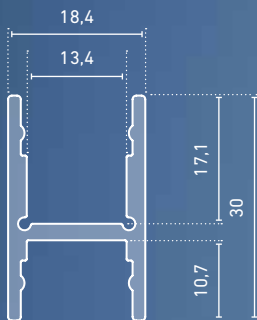

- » hochwertiges H-Profil aus Aluminium, eloxiert
- » flexibel als Aufputz- oder Einbauprofil sowie als Pendelleuchte mit beidseitiger LED-Bestückung (Achtung: Wärmemanagement beachten) einsetzbar
- » mit integrierter Kabelführung
- » in Verbindung mit den opalweißen Abdeckungen und dem jeweils dafür passenden LEDlight flex (bis Pitch 15\*) ist eine homogene Lichtlinie möglich (Details siehe Hinweis auf Seite 365)
- » RAL-Pulverbeschichtung auf Anfrage

- » high quality aluminium H-profile, anodised
- » flexibly useable as surface-mounted, recessed or pendant luminaire with two-sided fitting of LED strips (note: consider thermal management)
- » with integrated cable duct
- » in combination with an opal white diffuser and compatible LEDlight flex (up to pitch 15\*), a homogenous light distribution can be achieved (details see note on page 365)
- » RAL powder coating on request



## BARdolino H

ABMESSUNGEN: 18,4 x 30 mm | DIMENSIONS: 18.4 x 30 mm

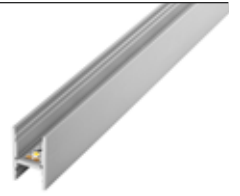

Artikel-Nr. Item no.	Länge Length
62399111	1.000 mm
62399112	2.010 mm
62399113	3.020 mm*
62399115	5.030 mm*

Bestellen Sie Ihr Aluminiumprofil/Kunststoffabdeckung auf Wunschlänge | Order your aluminum profile/plastic diffuser in desired length  
62397000 Zuschnitt Aluminiumprofil oder Kunststoffabdeckung, je Schnitt | cut to size aluminum profile or plastic diffuser, per cut

### ABDECKUNGEN | DIFFUSER

ABMESSUNGEN: 14,8 x 8 mm | DIMENSIONS: 14.8 x 8 mm

Artikel-Nr. Item no.	Beschreibung Description	
6239930#	Abdeckung opalweiß, PMMA, für eine homogene und blendfreie Lichtverteilung   diffuser opal white, PMMA, for a homogenous and glare-free light distribution	
6239937#	Abdeckung satiniert, PMMA, für eine diffuse Lichtverteilung bei gleichzeitigem Verbergen der Technik   diffuser satined, PMMA, for a diffused light distribution and concealment of the technology	
6239940#	Abdeckung klar, PMMA, für eine maximale Lichtausbeute bei gleichzeitigem Schutz der Technik   diffuser clear, PMMA, for maximum light yield and protection of the LED strip	
6239931#	Abdeckung opalweiß, PMMA, begehbar bis 500 kg, bruchfest/schlagzäh   diffuser opal white, PMMA, walkable up to 500 kg, break-proof/impact resistant	 

ABMESSUNGEN: 14,8 x 11 mm | DIMENSIONS: 14.8 x 11 mm

6239933#	Abdeckung klar, PMMA, 30°-Linse für eine gerichtete Lichtbündelung, für die flache Profelseite geeignet   diffuser clear, PMMA, 30° lens for a directed light focus, suitable for the shallow profile side	
6239934#	Abdeckung satiniert, PMMA, 30°-Linse für eine gerichtete Lichtbündelung, für die flache Profelseite geeignet   diffuser satined, PMMA, 30° lens for a directed light focus, suitable for the shallow profile side	

ABMESSUNGEN: 18,4 x 17,8 mm | DIMENSIONS: 18.4 x 17.8 mm

Artikel-Nr. Item no.	Beschreibung Description	
6239936#	Abdeckung hoch opalweiß, PMMA, 180°, für eine rundum homogene Lichtverteilung   diffuser high, opal white, PMMA, 180°, for an all-round homogenous light distribution	

ABMESSUNGEN: 14,8 x 15,1 mm | DIMENSIONS: 14.8 x 15.1 mm

Artikel-Nr. Item no.	Beschreibung Description	
6239935#	Abdeckung Reflektor opalweiß, PMMA, bis zu 20 % effektivere Lichtausbeute, nur für hohe Profelseite   diffuser reflector, opal white, PMMA, for up to 20 % more effective lumen yield	

Bitte ersetzen Sie in der Artikel-Nr. # durch die gewünschte Länge | please replace the # in the item number with the required length  
Länge | length: #=1: 1 m #=2: 2,01 m #=3: 3,02 m #=5: 5,03 m

### BEFESTIGUNGSPROFIL | MOUNTING PROFILE

ABMESSUNGEN: 14,8 x 8 mm | DIMENSIONS: 14.8 x 8 mm

Artikel-Nr. Item no.	Beschreibung Description	
6239932#	Befestigungsprofil, Aluminium, eloxiert, auch verwendbar zur Abdeckung von Einspeisung oder Touch-Dimmer etc.   mounting profile, aluminium, anodised, also functions as diffuser for feed-in or touch dimmer etc.	

### KABELKANAL | CABLE DUCT

ABMESSUNGEN: 18,4 x 17,8 mm | DIMENSIONS: 18.4 x 17.8 mm

Artikel-Nr. Item no.	Beschreibung Description	
6239912#	Kabelkanal, Aluminium, eloxiert, zur Erweiterung des Platzes für Kabel   cable duct, aluminium, anodised, for increased space for the cable	

### ENDKAPPEN | END CAPS

Artikel-Nr. Item no.	Beschreibung Description	
62399110	Endkappen-Set, Aluminium, eloxiert, Stärke: 2 mm, 2 Stück inkl. 4 Schrauben   end cap set, aluminium, anodised, thickness: 2 mm, 2 pieces incl. 4 screws	
62399127	Endkappen-Set hoch, Aluminium, eloxiert, Stärke: 2 mm (in Verbindung mit BARdolino-Kabelkanal 6239912#), 2 Stück inkl. 4 Schrauben   end cap set high, aluminium, anodised, thickness: 2 mm, (in combination with BARdolino cable duct 6239912#), 2 pieces incl. 4 screws	
62399369	Endkappen-Set opal, PC, passend für Kunststoffabdeckung hoch, 6239936#, Stärke (ohne Haltestifte): 2 mm, 2 Stück. Achtung: Die Endkappe hoch od. kurz wird zusätzlich benötigt!   end cap set opal, PC, suitable for high plastic diffuser, 6239936#, thickness (without holding pins): 2 mm, 2 pieces. Attention: the flat end cap is additionally required!	

### ZUBEHÖR | ACCESSORIES

Artikel-Nr. Item no.	Beschreibung Description	
62399934	Halter-Set 50 mm, Aluminium, eloxiert, 2 Stück, inkl. Schrauben und Dübel   bracket set 50 mm, aluminium, anodised, 2 pieces, incl. screws and dowels	
65300160	Abhängungen zur Deckenbefestigung, Metall, vernickelt, (2x 150 cm Drahtseile, Ø 1 mm, mit M3-Gewinde, 2x Deckenhalter), inkl. Muttern. Hinweis: Zur Befestigung wird zusätzlich pro Abhängeset, ein Halterset 62399934 benötigt   suspension for ceiling mount, metal, nickel-plated, (2x 150 cm wire cable Ø 1 mm with M3 thread, 2x suspension brackets), incl. screw nuts. Note: an additional holder set 62399934 is required for mounting of each suspension set	

Sowohl Aluminiumprofile als auch Kunststoffabdeckungen haben standardmäßig eine positive Längentoleranz und können somit wenige Millimeter voneinander abweichen. Diese Toleranz kann durch Artikel-Nr. 62397000 (Sägen auf Passmaß) angeglichen werden. | As a rule, both aluminium profiles and plastic diffuser have a positive length tolerance and can therefore deviate from each other by a few millimetres. This tolerance can be compensated for with article no. 62397000 (cutting to size).

Längenausdehnung bei Temperaturänderung beachten (siehe Seite 365). | Please consider linear extension with temperature variations (see page 365).

\* 3 m und 5 m: Versandkosten gesondert anfragen | \* 3 m and 5 m: please inquire freight costs

# BARdolino Angolo

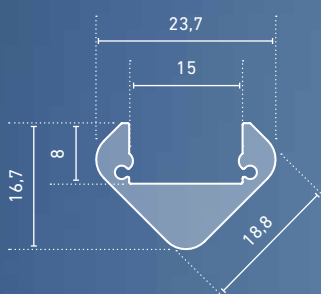

- » hochwertiges Eckprofil aus Aluminium, eloxiert
- » speziell für Eckkonstruktionen entwickelt, z.B. als Unterbauleuchte oder als Treppenbeleuchtung einsetzbar
- » in Verbindung mit den opalweißen Abdeckungen und dem LEDlight flex 08 4 SLIM\* ist eine homogene Lichtlinie möglich (Details siehe Hinweis auf Seite 365)
- » RAL-Pulverbeschichtung auf Anfrage

- » high quality aluminium corner profile, anodised
- » especially designed for corner constructions, e.g. suitable as under-cabinet luminaire or stair lighting
- » in combination with an opal white diffuser and the LEDlight flex 08 4 SLIM\*, a homogenous light distribution can be achieved (details see note on page 365)
- » RAL powder coating on request

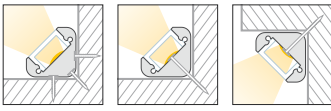

## BARdolino Angolo

ABMESSUNGEN: 23,7 x 16,7 mm | DIMENSIONS: 23.7 x 16.7 mm

Artikel-Nr. Item no.	Länge Length
62399461	1.000 mm
62399462	2.010 mm
62399463	3.020 mm*
62399465	5.030 mm*



Bestellen Sie Ihr Aluminiumprofil/Kunststoffabdeckung auf Wunschlänge | Order your aluminum profile/plastic diffuser in desired length  
62397000 Zuschnitt Aluminiumprofil oder Kunststoffabdeckung, je Schnitt | cut to size aluminum profile or plastic diffuser, per cut

### ABDECKUNGEN | DIFFUSER

ABMESSUNGEN: 14,8 x 8 mm | DIMENSIONS: 14.8 x 8 mm

Artikel-Nr. Item no.	Beschreibung Description	
6239930#	Abdeckung opalweiß, PMMA, für eine homogene und blendfreie Lichtverteilung   diffuser opal white, PMMA, for a homogenous and glare-free light distribution	
6239937#	Abdeckung satiniert, PMMA, für eine diffuse Lichtverteilung bei gleichzeitigem Verbergen der Technik   diffuser satined, PMMA, for a diffused light distribution and concealment of the technology	
6239940#	Abdeckung klar, PMMA, für eine maximale Lichtausbeute bei gleichzeitigem Schutz der Technik   diffuser clear, PMMA, for maximum light yield and protection of the LED strip	
6239931#	Abdeckung opalweiß, PMMA, begehbar bis 500 kg, bruchfest/schlagzäh   diffuser opal white, PMMA, walkable up to 500 kg, break-proof/impact resistant	

ABMESSUNGEN: 14,8 x 11 mm | DIMENSIONS: 14.8 x 11 mm

6239933#	Abdeckung klar, PMMA, 30°-Linse für eine gerichtete Lichtbündelung   diffuser clear, PMMA, 30° lens for a directed light focus	
6239934#	Abdeckung satiniert, PMMA, 30°-Linse für eine gerichtete Lichtbündelung   diffuser satined, PMMA, 30° lens for a directed light focus	

ABMESSUNGEN: 18,4 x 17,8 mm | DIMENSIONS: 18.4 x 17.8 mm

Artikel-Nr. Item no.	Beschreibung Description	
6239936#	Abdeckung hoch, opalweiß, PMMA, 180°, für eine rundum homogene Lichtverteilung   diffuser high, opal white, PMMA, 180°, for an all-round homogenous light distribution	

Bitte ersetzen Sie in der Artikel-Nr. # durch die gewünschte Länge | please replace the # in the item number with the required length  
Länge | length: #=1: 1 m #=2: 2,01 m #=3: 3,02 m #=5: 5,03 m

### ENDKAPPEN | END CAPS

Artikel-Nr. Item no.	Beschreibung Description	
62399466	Endkappen-Set, Aluminium, eloxiert, Stärke: 2 mm, 2 Stück inkl. 4 Schrauben   end cap set, aluminium, anodised, thickness: 2 mm, 2 pieces incl. 4 screws	
62399369	Endkappen-Set opal, PC, 180°, 2 Stück, Stärke (ohne Haltestifte): 2 mm, passend für Kunststoffabdeckung hoch, 6239936#, Stärke (ohne Haltestifte): 2 mm, 2 Stück Achtung: Die Standard-Endkappe wird zusätzlich benötigt!   end cap set opal, PC, 180°, thickness (without holding pins): 2 mm, suitable for high plastic diffuser, 6239936#, thickness (without holding pins): 2 mm, 2 pieces. Attention: the flat end cap is additionally required!	

### ZUBEHÖR | ACCESSORIES

Artikel-Nr. Item no.	Beschreibung Description	
62399467	Halter-Set, Kunststoff, 2 Stück inkl. 4 Schrauben   bracket set, plastic, 2 pieces incl. 4 screws	

# BARdolino Muro

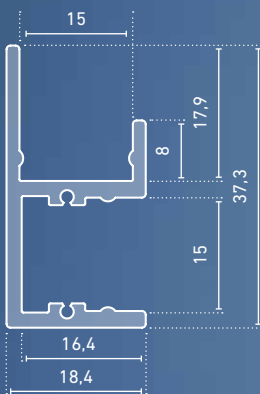

- » hochwertiges Wandprofil aus Aluminium, eloxiert
- » ideal geeignet zur indirekten Beleuchtung ohne bauseits vorhandene Voute
- » wahlweise nach oben oder unten abstrahlend
- » mit integrierter Kabelführung
- » einfache Montage über längere Strecken mit Hilfe des Befestigungsprofils (bei unebenen Flächen empfehlen sich die Halter à 50 mm)
- » RAL-Pulverbeschichtung auf Anfrage

- » high quality aluminium wall profile, anodised
- » ideally suited for indirect lighting without an existing cove on site
- » light emission optionally upwards or downwards
- » with integrated cable duct
- » easy installation over long distances with the help of the mounting profile (on uneven areas it is recommended to install the holders every 50 mm)
- » RAL powder coating on request

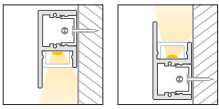

## BARdolino Muro

ABMESSUNGEN: 18,4 x 37,3 mm | DIMENSIONS: 18.4 x 37.3 mm



Artikel-Nr. Item no.	Länge Length
62399531	1.000 mm
62399532	2.010 mm
62399533	3.020 mm*
62399535	5.030 mm*





Bestellen Sie Ihr Aluminiumprofil/Kunststoffabdeckung auf Wünschlänge | Order your aluminum profile/plastic diffuser in desired length  
62397000 Zuschnitt Aluminiumprofil oder Kunststoffabdeckung, je Schnitt | cut to size aluminum profile or plastic diffuser, per cut

### ABDECKUNGEN | DIFFUSER

ABMESSUNGEN: 14,8 x 8 mm | DIMENSIONS: 14.8 x 8 mm

Artikel-Nr. Item no.	Beschreibung Description	
6239930#	Abdeckung opalweiß, PMMA, für eine homogene und blendfreie Lichtverteilung   diffuser opal white, PMMA, for a homogenous and glare-free light distribution	
6239937#	Abdeckung satiniert, PMMA, für eine diffuse Lichtverteilung bei gleichzeitigem Verbergen der Technik   diffuser satined, PMMA, for a diffused light distribution and concealment of the technology	
6239940#	Abdeckung klar, PMMA, für eine maximale Lichtausbeute bei gleichzeitigem Schutz der Technik   diffuser clear, PMMA, for maximum light yield and protection of the LED strip	

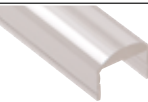
ABMESSUNGEN: 14,8 x 11 mm | DIMENSIONS: 14.8 x 11 mm

6239933#	Abdeckung klar, PMMA, 30°-Linse für eine gerichtete Lichtbündelung   diffuser clear, PMMA, 30° lens for a directed light focus	
6239934#	Abdeckung satiniert, PMMA, 30°-Linse für eine gerichtete Lichtbündelung   diffuser satined, PMMA, 30° lens for a directed light focus	

Bitte ersetzen Sie in der Artikel-Nr. # durch die gewünschte Länge | please replace the # in the item number with the required length  
Länge | length: #=1: 1 m #=2: 2,01 m #=3: 3,02 m #=5: 5,03 m

### BEFESTIGUNGSPROFIL | MOUNTING PROFILE

ABMESSUNGEN: 14,8 x 8 mm | DIMENSIONS: 14.8 x 8 mm

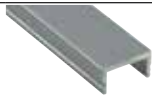
Artikel-Nr. Item no.	Beschreibung Description	
6239932#	Befestigungsprofil, Aluminium, eloxiert, auch verwendbar zur Abdeckung von Einspeisung oder Touchdimmer etc.   mounting profile, aluminium, anodised, also functions as diffuser for feed-in or touch dimmer etc.	

### ENDKAPPEN | END CAPS

Artikel-Nr. Item no.	Beschreibung Description	
62399536	Endkappen-Set, Aluminium, eloxiert, Stärke: 2 mm, 2 Stück inkl. 4 Schrauben   end cap set, aluminium, anodised, thickness: 2 mm, 2 pieces incl. 4 screws	

### ZUBEHÖR | ACCESSORIES

Artikel-Nr. Item no.	Beschreibung Description	
62399934	Halter-Set à 50 mm, Aluminium, eloxiert, 2 Stück, inkl. Dübel und Schrauben   bracket set à 50 mm, aluminium, anodised, 2 pieces, incl. dowels and screws	

Sowohl Aluminiumprofile als auch Kunststoffabdeckungen haben standardmäßig eine positive Längentoleranz und können somit wenige Millimeter voneinander abweichen. Diese Toleranz kann durch Artikel-Nr. 62397000 (Sägen auf Passmaß) angeglichen werden. | As a rule, both aluminium profiles and plastic diffuser have a positive length tolerance and can therefore deviate from each other by a few millimetres. This tolerance can be compensated for with article no. 62397000 (cutting to size).

Längenausdehnung bei Temperaturänderung beachten (siehe Seite 365). | Please consider linear extension with temperature variations (see page 365).

\* 3 m und 5 m: Versandkosten gesondert anfragen | \* 3 m and 5 m: please inquire freight costs

# BARdolino Walllight 2.0

## VOUTENPROFIL | COVE PROFILE

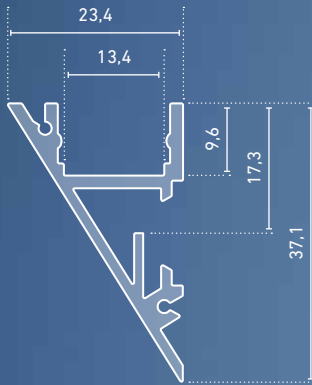

- » hochwertiges Design-Voutenprofil aus Aluminium, eloxiert
- » mit integrierter Kabelführung
- » ideal geeignet zur indirekten Beleuchtung ohne bauseits vorhandene Voute
- » wahlweise nach oben, unten oder seitlich (z.B. an Kanten) abstrahlend
- » RAL-Pulverbeschichtung auf Anfrage

- » high quality aluminium design cove profile, anodised
- » with integrated cable duct
- » ideally suited for indirect lighting without an existing cove on site
- » light emission either upwards, downwards or sideways (e.g. at edges) possible
- » RAL powder coating on request



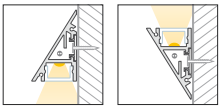

## BARdolino Walllight 2.0

ABMESSUNGEN: 23,4 x 37,1 mm | DIMENSIONS: 23.4 x 37.1 mm



Artikel-Nr. Item no.	Länge Length
62398401	1.000 mm
62398402	2.010 mm
62398403	3.020 mm*
62398405	5.030 mm*





Bestellen Sie Ihr Aluminiumprofil/Kunststoffabdeckung auf Wunschlänge | Order your aluminum profile/plastic diffuser in desired length  
62397000 Zuschnitt Aluminiumprofil oder Kunststoffabdeckung, je Schnitt | cut to size aluminum profile or plastic diffuser, per cut

### ABDECKUNGEN | DIFFUSER

ABMESSUNGEN: 14,8 x 8 mm | DIMENSIONS: 14.8 x 8 mm

Artikel-Nr. Item no.	Beschreibung Description	
6239930#	Abdeckung opalweiß, PMMA, für eine homogene und blendfreie Lichtverteilung   diffuser opal white, PMMA, for a homogenous and glare-free light distribution	
6239937#	Abdeckung satiniert, PMMA, für eine diffuse Lichtverteilung bei gleichzeitigem Verbergen der Technik   diffuser satined, PMMA, for a diffused light distribution and concealment of the technology	
6239940#	Abdeckung klar, PMMA, für eine maximale Lichtausbeute bei gleichzeitigem Schutz der Technik   diffuser clear, PMMA, for maximum light yield and protection of the LED strip	

ABMESSUNGEN: 14,8 x 11 mm | DIMENSIONS: 14.8 x 11 mm

6239933#	Abdeckung klar, PMMA, 30°-Linse für eine gerichtete Lichtbündelung   diffuser clear, PMMA, 30° lens for a directed light focus	
6239934#	Abdeckung satiniert, PMMA, 30°-Linse für eine gerichtete Lichtbündelung   diffuser satined, PMMA, 30° lens for a directed light focus	

Bitte ersetzen Sie in der Artikel-Nr. # durch die gewünschte Länge |  
please replace the # in the item number with the required length  
Länge | length: #=1: 1 m #=2: 2,01 m #=3: 3,02 m #=5: 5,03 m

### ENDKAPPEN | END CAPS

Artikel-Nr. Item no.	Beschreibung Description	
62399917	Endkappen-Set (links/rechts), Aluminium, eloxiert, Stärke: 1,5 mm, 2 Stück inkl. 4 Schrauben   end cap set (left/right), aluminium, anodised, thickness: 1.5 mm, 2 pieces incl. screws	

### ZUBEHÖR | ACCESSORIES

Artikel-Nr. Item no.	Beschreibung Description	
62399914	Halter-Set, Kunststoff, Abmessungen: 34 x 13 x 5 mm, 2 Stück, inkl. 4 Schrauben   bracket set, plastic, dimensions: 34 x 13 x 5 mm, 2 pieces, incl. 4 screws	
62399916	Halter-Set für Betonwände, Kunststoff, Abmessungen: 34 x 13 x 5 mm, 2 Stück, inkl. 4 Schrauben und Dübel   bracket set for concrete walls, plastic, dimensions: 34 x 13 x 5 mm, 2 pieces, incl. 4 screws and dowels	
62399906	Halter-Set, V2A-Edelstahl, 2 Stück, inkl. 2 Schrauben   bracket set, 304 stainless steel, 2 pieces, incl. 2 screws	

Sowohl Aluminiumprofile als auch Kunststoffabdeckungen haben standardmäßig eine positive Längentoleranz und können somit wenige Millimeter voneinander abweichen. Diese Toleranz kann durch Artikel-Nr. 62397000 (Sägen auf Passmaß) angeglichen werden. | As a rule, both aluminium profiles and plastic diffuser have a positive length tolerance and can therefore deviate from each other by a few millimetres. This tolerance can be compensated for with article no. 62397000 (cutting to size).

Längenausdehnung bei Temperaturänderung beachten (siehe Seite 365). | Please consider linear extension with temperature variations (see page 365).

\* 3 m und 5 m: Versandkosten gesondert anfragen | \* 3 m and 5 m: please inquire freight costs

# BARdolino Scala

## TREPPENSTUFENPROFILE | STAIRWAY PROFILES

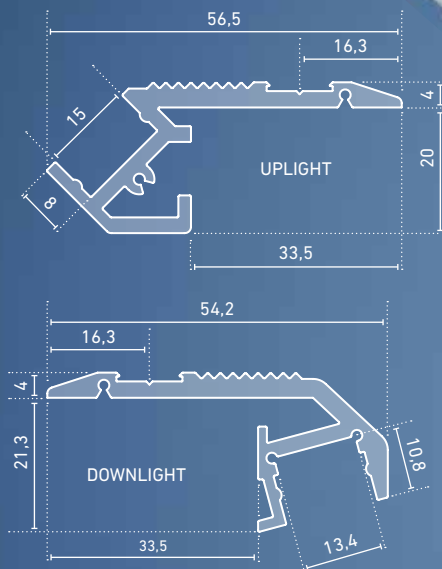

- » hochwertiges Treppenstufenprofil aus Aluminium, eloxiert
- » mit integrierter Kabelführung
- » SCALA UPLIGHT: Treppenkantenbeleuchtung, nach oben abstrahlend
- » SCALA DOWNLIGHT: blendfreie Treppenstufenbeleuchtung entlang der Stufenkante, nach unten abstrahlend

- » high quality aluminium stairway profile, anodised
- » with integrated cable duct
- » SCALA UPLIGHT: illumination of the stair nosing, upward emitting light
- » SCALA DOWNLIGHT: glare-free staircase lighting along the edge of the tread, radiating downwards



## BARdolino Scala Uplight

ABMESSUNGEN: 56,5 x 24 mm | DIMENSIONS: 56.5 x 24 mm

Artikel-Nr. Item no.	Länge Length
62397361	1.000 mm
62397362	2.010 mm
62397363	3.020 mm*
62397365	5.030 mm*

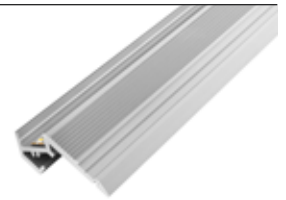

Bestellen Sie Ihr Aluminiumprofil/Kunststoffabdeckung auf Wunschlänge | Order your aluminum profile/plastic diffuser in desired length  
62397000 Zuschnitt Aluminiumprofil oder Kunststoffabdeckung, je Schnitt | cut to size aluminum profile or plastic diffuser, per cut



## BARdolino Scala Downlight

ABMESSUNGEN: 54,2 x 25,3 mm | DIMENSIONS: 54.2 x 25.3 mm

Artikel-Nr. Item no.	Länge Length
62397351	1.000 mm
62397352	2.010 mm
62397353	3.020 mm*
62397355	5.030 mm*



Bestellen Sie Ihr Aluminiumprofil/Kunststoffabdeckung auf Wunschlänge | Order your aluminum profile/plastic diffuser in desired length  
62397000 Zuschnitt Aluminiumprofil oder Kunststoffabdeckung, je Schnitt | cut to size aluminum profile or plastic diffuser, per cut

## ABDECKUNGEN | DIFFUSER

ABMESSUNGEN: 14,8 x 8 mm | DIMENSIONS: 14.8 x 8 mm

Artikel-Nr. Item no.	Beschreibung Description	
6239930#	Abdeckung opalweiß, PMMA, für eine homogene und blendfreie Lichtverteilung   diffuser opal white, PMMA, for a homogenous and glare-free light distribution	
6239937#	Abdeckung satiniert, PMMA, für eine diffuse Lichtverteilung bei gleichzeitigem Verbergen der Technik   diffuser satined, PMMA, for a diffused light distribution and concealment of the technology	
6239940#	Abdeckung klar, PMMA, für eine maximale Lichtausbeute bei gleichzeitigem Schutz der Technik   diffuser clear, PMMA, for maximum light yield and protection of the LED strip	
6239931#	Abdeckung opalweiß, PMMA, begehbar bis 500 kg, bruchfest/schlagzäh   diffuser opal white, PMMA, walkable up to 500 kg, break-proof/impact resistant	 500 KG

## ENDKAPPEN | END CAPS

Artikel-Nr. Item no.	Beschreibung Description	
62397360	Endkappen-Set für Scala Uplight, Aluminium, eloxiert, Stärke: 2 mm, 2 Stück inkl. 4 Schrauben   end cap set for Scala Uplight, aluminium, anodised, thickness: 2 mm, 2 pieces incl. 4 screws	
62397350	Endkappen-Set für Scala Downlight, Aluminium, eloxiert, Stärke: 2 mm, 2 Stück inkl. 6 Schrauben   end cap set for Scala Downlight, aluminium, anodised, thickness 2 mm, 2 pieces incl. 6 screws	

## ZUBEHÖR | ACCESSORIES

Artikel-Nr. Item no.	Beschreibung Description	
62397341	Selbstklebendes schwarzes Band zur Abdeckung der Profil-Verschraubungen (Meterware)   self-adhesive black tape to cover the profile screw connections (by the meter)	

Bitte ersetzen Sie in der Artikel-Nr. # durch die gewünschte Länge | please replace the # in the item number with the required length  
Länge | length: #=1: 1 m #=2: 2,01 m #=3: 3,02 m #=5: 5,03 m

Sowohl Aluminiumprofile als auch Kunststoffabdeckungen haben standardmäßig eine positive Längentoleranz und können somit wenige Millimeter voneinander abweichen. Diese Toleranz kann durch Artikel-Nr. 62397000 (Sägen auf Passmaß) angeglichen werden. | As a rule, both aluminium profiles and plastic diffuser have a positive length tolerance and can therefore deviate from each other by a few millimetres. This tolerance can be compensated for with article no. 62397000 (cutting to size).

Längenausdehnung bei Temperaturänderung beachten (siehe Seite 365). | Please consider linear extension with temperature variations (see page 365).

\* 3 m und 5 m: Versandkosten gesondert anfragen | \* 3 m and 5 m: please inquire freight costs

# GARgano

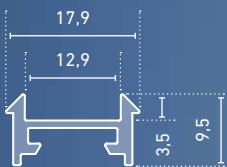

- » hochwertiges Profil aus Aluminium, eloxiert
- » flexibel als Aufputz- oder Leuchtenprofil einsetzbar
- » sehr flache Bauform
- » durch halbrunde Abdeckung ist das Profil kaum sichtbar und somit u.a. ideal als Möbeleinbauleuchte
- » in Verbindung mit der opalweißen Abdeckung und dem LEDlight flex 08 4 SLIM ist eine homogene Lichtlinie möglich (Details siehe Hinweis auf Seite 365)
- » RAL-Pulverbeschichtung auf Anfrage

- » high quality aluminium profile, anodised
- » flexibly useable as surface-mounted or luminaire profile
- » very flat design
- » due to the half-round diffuser the profile is barely visible and therefore, for example, ideally suited as an integrated furniture luminaire
- » in combination with an opal white diffuser and the LEDlight flex 08 4 SLIM, a homogenous light distribution can be achieved (details see note on page 365)
- » RAL powder coating on request



Artikel-Nr. Item no.	Länge Length
62399901	1.000 mm
62399902	2.010 mm
62399903	3.020 mm*
62399905	5.030 mm*



Bestellen Sie Ihr Aluminiumprofil/Kunststoffabdeckung auf Wunschlänge | Order your aluminum profile/plastic diffuser in desired length  
 62397000      Zuschnitt Aluminiumprofil oder Kunststoffabdeckung, je Schnitt | cut to size aluminum profile or plastic diffuser, per cut

## ABDECKUNGEN | DIFFUSER

ABMESSUNGEN: 20 x 10 mm | DIMENSIONS: 20 x 10 mm

Artikel-Nr. Item no.	Beschreibung Description	
6239790#	Abdeckung opalweiß, PMMA, halbrund, für eine homogene und blendfreie Lichtverteilung   diffuser opal white, PMMA, half-round, for a homogenous and glare-free light distribution	
6239690#	Abdeckung satiniert, PMMA, halbrund, für eine diffuse Lichtverteilung bei gleichzeitigem Verbergen der Technik   diffuser satined, PMMA, half-round, for a diffused light distribution and concealment of the technology	
6239890#	Abdeckung klar, PMMA, halbrund, für eine maximale Lichtausbeute bei gleichzeitigem Schutz der Technik   diffuser clear, PMMA, half-round, for maximum light yield and protection of the LED strip	
6238996#	Abdeckung klar, PMMA, 30°-Linse für eine gerichtete Lichtbündelung   diffuser clear, PMMA, 30° lens for a directed light focus	

ABMESSUNGEN: 27 x 27 mm | DIMENSIONS: 27 x 27 mm

Artikel-Nr. Item no.	Beschreibung Description	
6239590#	Abdeckung, opalweiß, halbrund, hoch, für eine blendfreie Lichtverteilung   diffuser, opal white, semi circular, high, for glare-free light distributio	

Bitte ersetzen Sie in der Artikel-Nr. # durch die gewünschte Länge | please replace the # in the item number with the required length  
 Länge | length: #=1: 1 m #=2: 2,01 m #=3: 3,02 m #=5: 5,03 m

## ENDKAPPEN | END CAPS

Artikel-Nr. Item no.	Beschreibung Description	
62399962	Endkappen-Set, Aluminium, eloxiert, schraublose Sichtfläche, Stärke (ohne Befestigungslasche): 1 mm, 2 Stück (1x mit und 1x ohne Bohrung), inkl. 2 Schrauben   end cap set, aluminium, anodized, screwless visible surface, thickness (without fixing strap): 1 mm, 2 pieces (1x with and 1x without hole), incl. 2 screws	
62399912	Endkappen-Set silber, Kunststoff, Stärke (ohne Überwurf und Haltestifte): 1 mm, 2 Stück   end cap set silver, plastic, thickness (without cap and holding pins): 1 mm, 2 pieces	
62399963	Endkappen-Set, Kunststoff weiß, passend für Kunststoffabdeckung halbrund, hoch, 6239590#, Stärke (ohne Überwurf und Haltestifte): 1,5 mm, 2 Stück   end cap set, plastic, white, suitable for plastic diffuser semi circular, high, 6239590#, thickness (without cap and retaining pins): 1.5 mm, 2 pieces	

## ZUBEHÖR | SUITABLE ACCESSORIES

Artikel-Nr. Item no.	Beschreibung Description	
62399914	Halter-Set, Kunststoff, Abmessungen: 34 x 13 x 5 mm, 2 Stück, inkl. 4 Schrauben   bracket set, plastic, dimensions: 34 x 13 x 5 mm, 2 pieces incl. 4 screws	
62399916	Halter-Set für Betonwände, Kunststoff, Abmessungen: 34 x 13 x 5 mm, 2 Stück, inkl. 4 Schrauben und 4 Dübel   bracket set, plastic, for concrete walls, dimensions: 34 x 13 x 5 mm, 2 pieces incl. 4 screws and 4 dowels	
62399906	Halter-Set, V2A-Edelstahl, 2 Stück inkl. 2 Schrauben   bracket set, 304 stainless steel, 2 pieces, incl. 2 screws	
62399918	Magnethalterung, 1 Stück inkl. 2 Madenschrauben <sup>1</sup>   magnetic holder, 1 piece incl. 2 grub screws <sup>1</sup>	
62399920	Halter-Set zur 45° Befestigung in Ecken, transparent, 2 Stück inkl. 8 Schrauben   bracket set for 45° installation in corners, plastic, transparent, 2 pieces incl. 8 screws	
62399935	Halter-Set zur 45°-Befestigung in Ecken von Betonwänden, Kunststoff, transparent, 2 Stück inkl. 4 Dübel und 4 Schrauben   bracket set for 45° installation in corners of concrete walls, plastic, transparent, 2 pieces incl. 4 dowels and 4 screws	
62399919	Profilverbinder, Metall, 1 Stück inkl. 2 Madenschrauben   profile connector, metal, 1 piece incl. 2 grub screws	
62399936	Profil-Eckverbinder 90°, Metall, 1 Stück inkl. 2 Madenschrauben   profile 90° connector, metal, 1 piece incl. 2 grub screws	
62398806	Profilverbinder einstellbar, für eine abbiegende Lichtlinie, V2A-Edelstahl, 1 Stück inkl. 1 Senkkopff- und 4 Madenschrauben   profile connector, adjustable, for an angled light line, 304 stainless steel, 1 piece, incl. 1 countersunk head screw and 4 grub screws	
65400100	Abhängungen zur Deckenbefestigung, Metall, vernickelt, (2x 150 cm-Drahtseile, Ø 1 mm, mit M4-Gewinde, 2x Deckenhalter, 2x Montageplatte)   suspension for ceiling mount, metal, nickel-plated, (2x 150 cm wire cable, Ø 1 mm, with M4 thread, 2x suspension brackets, 2x mounting plates)	
65400150	Abhängungen zur Deckenbefestigung, Metall, vernickelt, (4x 150 cm-Drahtseile, Ø 1 mm, mit M4-Gewinde, 4x Deckenhalter, 4x Montageplatte), für Profillängen > 3 m   suspension for ceiling mount, metal, nickel-plated, (4x 150 cm wire cable, Ø 1 mm, with M4 thread, 4x suspension brackets, 4x mounting plates) for profile lengths > 3 m	
62399908	1x vandalensichere Halterung, Aluminium, eloxiert; mit Hilfe einer Imbusschraube (M2x10) wird das verwendete Aluminiumprofil am Halter fixiert, Maße: 40 mm x 27 mm x 5 mm   vandal-proof mounting, aluminium, anodised, the aluminium profile is fixated to the mounting with a hex key (M2x10), dimensions: 40 mm x 27 mm x 5 mm, 1 piece	

PROFILE PROFILES

<sup>1</sup> Supermagnet-Sicherheitshinweis | Supermagnet safety notice <http://www.barthelme.de/download/magnet.pdf>

Sowohl Aluminiumprofile als auch Kunststoffabdeckungen haben standardmäßig eine positive Längentoleranz und können somit wenige Millimeter voneinander abweichen. Diese Toleranz kann durch Artikel-Nr. 62397000 (Sägen auf Passmaß) angeglichen werden. | As a rule, both aluminium profiles and plastic diffuser have a positive length tolerance and can therefore deviate from each other by a few millimetres. This tolerance can be compensated for with article no. 62397000 (cutting to size).

Längenausdehnung bei Temperaturänderung beachten (siehe Seite 365). | Please consider linear extension with temperature variations (see page 365).

\* 3 m und 5 m: Versandkosten gesondert anfragen | \* 3 m and 5 m: please inquire freight costs

# Pino HP

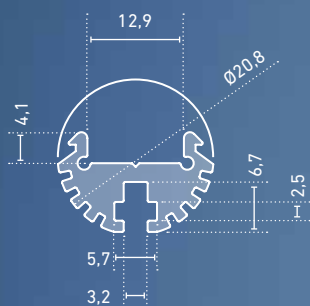

- » hochwertiges Profil aus Aluminium, eloxiert
- » flexibel als Aufputz- oder Leuchtenprofil einsetzbar
- » runde Bauform
- » mit integriertem Kühlkörper für LED-Streifen mit hoher Licht- und Ausgangsleistung
- » mit halbrunder Abdeckung für einen breiten Lichtaustritt
- » universelle Montage durch rückseitige Nut, passend für M3-Muttern
- » in Verbindung mit der opalweißen Abdeckung und dem LEDlight flex 08 4 SLIM ist eine homogene Lichtlinie möglich (Details siehe Hinweis auf Seite 365)
- » RAL-Pulverbeschichtung auf Anfrage

- » high quality aluminium profile, anodised
- » flexibly useable as surface-mounted or luminaire profile
- » round design-build
- » with integrated cooling body for LED strips with higher lumen and power output
- » with half-round diffuser for a broad light distribution
- » universal mounting via rear-side nut, suitable for M3 nuts
- » in combination with an opal white diffuser and the LEDlight flex 08 4 SLIM, a homogenous light distribution can be achieved (details see note on page 365)
- » RAL powder coating on request

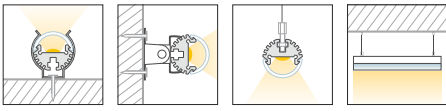

## Pino HP

ABMESSUNGEN: Ø 20,8 mm | DIMENSIONS: Ø 20,8 mm

Artikel-Nr. Item no.	Länge Length
62399431	1.000 mm
62399432	2.010 mm
62399433	3.020 mm*
62399435	5.030 mm*



Bestellen Sie Ihr Aluminiumprofil/Kunststoffabdeckung auf Wunschlänge | Order your aluminum profile/plastic diffuser in desired length  
62397000 Zuschnitt Aluminiumprofil oder Kunststoffabdeckung, je Schnitt | cut to size aluminum profile or plastic diffuser, per cut

## ABDECKUNGEN | DIFFUSER

ABMESSUNGEN: 20 x 10 mm | DIMENSIONS: 20 x 10 mm

Artikel-Nr. Item no.	Beschreibung Description	
6239790#	Abdeckung opalweiß, PMMA, halbrund, für eine blendfreie Lichtverteilung   diffuser opal white, PMMA, half-round, for a homogenous and glare-free light distribution	
6239690#	Abdeckung satiniert, PMMA, halbrund, für eine diffuse Lichtverteilung bei gleichzeitigem Verbergen der Technik   diffuser satined, PMMA, half-round, for a diffused light distribution and concealment of the technology	
6239890#	Abdeckung klar, PMMA, halbrund, für eine maximale Lichtausbeute bei gleichzeitigem Schutz der Technik   diffuser clear, PMMA, half-round, for maximum light yield and protection of the LED strip	
6238996#	Abdeckung klar, PMMA, 30°-Linse für eine gerichtete Lichtbündelung   diffuser clear, PMMA, 30° lens for a directed light focus	

Bitte ersetzen Sie in der Artikel-Nr. # durch die gewünschte Länge | please replace the # in the item number with the required length  
Länge | length: #=1: 1 m #=2: 2,01 m #=3: 3,02 m #=5: 5,03 m

## ENDKAPPEN | END CAPS

Artikel-Nr. Item no.	Beschreibung Description	
62399448	Endkappen-Set, Aluminium, eloxiert, Stärke: 2 mm, 2 Stück inkl. 4 Schrauben   end cap set, aluminium, anodised, thickness: 2 mm, 2 pieces, incl. 4 screws	

## ZUBEHÖR | ACCESSORIES

Artikel-Nr. Item no.	Beschreibung Description	
62399437	Halteklammern-Set, Stahl vernickelt, 2 Stück inkl. 2 Schrauben   bracket set, nickel-plated steel, 2 pieces incl. 2 screws	
50990191	Halteklammern-Set schwenkbar, V2A-Edelstahl, 2 Stück inkl. 4 Schrauben   bracket set pivotable, 304 stainless steel, 2 pieces incl. screws	
65300160	Abhängung zur Deckenbefestigung, Metall, vernickelt, (2x 150 cm-Drahtseile Ø 1 mm mit M3-Gewinde, 2x Deckenhalter), inkl. Muttern   suspension for ceiling mount, metal, nickel-plated, (2x 150 cm wire cable Ø 1 mm with M3 thread, 2x suspension brackets), incl. screw nuts	
62399438	Montagehalter, V2A-Edelstahl, Profil-Nut inkl. Montagezubehör, für Haltebügel und Ausleger; passend für Profil Pino HP, in Verbindung mit 62399487, 62399488 oder 62399489   mounting clip, 304 stainless steel, profile groove incl. mounting accessories, for mounting bracket and cantilever, suitable for Pino HP, in conjunction with 62399487, 62399488 or 62399489	
62399487	Haltebügel Standard, für Deckenmontage, V2A-Edelstahl, Abstand: 17 mm   standard mounting bracket, for installation in ceiling or floor, 304 stainless steel, gap: 17 mm	
62399488	Ausleger kurz für Wandmontage, V2A-Edelstahl, Höhe: 57 mm, Wandabstand: 65 mm, inkl. 2 Schrauben und Dübel   short cantilever arm, for wall mounting, 304 stainless steel, height: 57 mm, distance from wall: 65 mm, incl. 2 screws and dowels	
62399489	Ausleger lang für Wandmontage, V2A-Edelstahl, Höhe: 82 mm, Wandabstand: 201 mm, inkl. 2 Schrauben und Dübel   long cantilever arm, for wall mounting, 304 stainless steel, height: 82 mm, distance from wall: 201 mm, incl. 2 screws and dowels	

Sowohl Aluminiumprofile als auch Kunststoffabdeckungen haben standardmäßig eine positive Längentoleranz und können somit wenige Millimeter voneinander abweichen. Diese Toleranz kann durch Artikel-Nr. 62397000 (Sägen auf Passmaß) angeglichen werden. | As a rule, both aluminium profiles and plastic diffuser have a positive length tolerance and can therefore deviate from each other by a few millimetres. This tolerance can be compensated for with article no. 62397000 (cutting to size).

Längenausdehnung bei Temperaturänderung beachten (siehe Seite 365). | Please consider linear extension with temperature variations (see page 365).

\* 3 m und 5 m: Versandkosten gesondert anfragen | \* 3 m and 5 m: please inquire freight costs

# GARliano

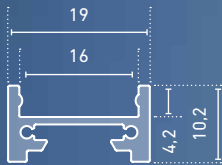

- » hochwertiges Profil aus Aluminium, eloxiert
- » Aufputzprofil für Wände und Decken
- » in Verbindung mit der flachen Abdeckung entsteht eine geringe Einbauhöhe, dadurch besonders bei begrenzten Platzverhältnissen einsetzbar
- » in Verbindung mit der 180°-Abdeckung und dem dafür passenden LEDlight flex (bis Pitch 15) auch zur homogenen Rundum-Ausleuchtung geeignet
- » RAL-Pulverbeschichtung auf Anfrage

- » high quality aluminium profile, anodized
- » surface mounted profile for walls and ceilings
- » especially suitable for compact spaces due to flat build in combination with the flat diffuser
- » in combination with the 180° diffuser and compatible LEDlight flex strip (up to pitch 15) a homogenous all around illumination can be achieved
- » RAL powder coating on request



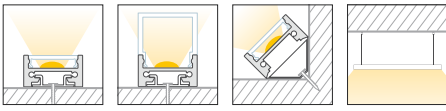

Artikel-Nr. Item no.	Länge Length
62398101	1.000 mm
62398102	2.010 mm
62398103	3.020 mm*
62398105	5.030 mm*

Bestellen Sie Ihr Aluminiumprofil/Kunststoffabdeckung auf Wunschlänge | Order your aluminum profile/plastic diffuser in desired length  
 62397000 Zuschnitt Aluminiumprofil oder Kunststoffabdeckung, je Schnitt | cut to size aluminum profile or plastic diffuser, per cut

**ABDECKUNGEN | DIFFUSER**

ABMESSUNGEN: 15,6 x 3,8 mm | DIMENSIONS: 15.6 x 3.8 mm

Artikel-Nr. Item no.	Beschreibung Description	
6239821#	Abdeckung flach, opalweiß, PMMA, für eine blendfreie Lichtverteilung bei gleichzeitigem Verbergen der Technik   diffuser flat, opal white, PMMA, for a glare-free light distribution and concealment of the technology	
6239822#	Abdeckung flach, satiniert, PMMA, für eine diffuse Lichtverteilung bei gleichzeitigem Verbergen der Technik   diffuser flat, satined, PMMA, for a diffused light distribution and concealment of the technology	
6239820#	Abdeckung flach, klar, PMMA, für eine maximale Lichtausbeute bei gleichzeitigem Schutz der Technik   diffuser flat, clear, PMMA, for maximum light yield and protection of the LED strip	

ABMESSUNGEN: 19 x 15,6 mm | DIMENSIONS: 19 x 15.6 mm

Artikel-Nr. Item no.	Beschreibung Description	
6239830#	Abdeckung hoch, opalweiß, PMMA, 180°, für eine rundum homogene Lichtverteilung   diffuser high, opal white, PMMA, 180°, for an all-round homogenous light distribution	

Bitte ersetzen Sie in der Artikel-Nr. # durch die gewünschte Länge | please replace the # in the item number with the required length  
 Länge | length: #=1: 1 m #=2: 2,01 m #=3: 3,02 m #=5: 5,03 m

**ENDKAPPEN | END CAPS**

Artikel-Nr. Item no.	Beschreibung Description	
62398310	Endkappen-Set flach, Aluminium, eloxiert, Stärke: 2 mm, 2 Stück inkl. 4 Schrauben   end cap set flat, aluminium, anodised, thickness: 2 mm, 2 pieces incl. 4 screws	
62398311	Endkappen-Set hoch, Aluminium, eloxiert, Stärke: 2 mm, 2 Stück inkl. 4 Schrauben   end cap set high, aluminium, anodised, 2 pieces, thickness: 2 mm, incl. 4 screws	
62398312	Endkappen-Set hoch, Aluminium, eloxiert, schraublose Sichtfläche, Stärke (ohne Befestigungslasche): 2 mm, 2 Stück inkl. 2 Schrauben   end cap set high, aluminium, anodised, screwless visible surface, thickness: (without fixing strap): 2 mm, 2 pieces incl. 2 screws	

**ZUBEHÖR | SUITABLE ACCESSORIES**

Artikel-Nr. Item no.	Beschreibung Description	
62399914	Halter-Set, Kunststoff, Abmessungen: 34 x 13 x 5 mm, 2 Stück, inkl. 4 Schrauben   bracket set, plastic, dimensions: 34 x 13 x 5 mm, 2 pieces incl. 4 screws	
62399906	Halter-Set, V2A-Edelstahl, 2 Stück inkl. 2 Schrauben   bracket set, 304 stainless steel, 2 pieces, incl. 2 screws	
62399918	Magnethalterung, 1 Stück inkl. 2 Madenschrauben <sup>1</sup>   magnetic holder, 1 piece incl. 2 grub screws <sup>1</sup>	
62399920	Halter-Set zur 45° Befestigung in Ecken, transparent, 2 Stück inkl. 8 Schrauben   bracket set for 45° installation in corners, plastic, transparent, 2 pieces incl. 8 screws	
62399935	Halter-Set zur 45°-Befestigung in Ecken von Betonwänden, Kunststoff, transparent, 2 Stück inkl. 4 Dübel und 4 Schrauben   bracket set for 45° installation in corners of concrete walls, plastic, transparent, 2 pieces incl. 4 dowels and 4 screws	
62399919	Profilverbinder, Metall, 1 Stück inkl. 2 Madenschrauben   profile connector, metal, 1 piece incl. 2 grub screws	
62399936	Profil-Eckverbinder 90°, Metall, 1 Stück inkl. 2 Madenschrauben   profile 90° connector, metal, 1 piece incl. 2 grub screws	
62398806	Profilverbinder einstellbar, für eine abbiegende Lichtlinie, V2A-Edelstahl, 1 Stück inkl. 1 Senkkopfschraube und 4 Madenschrauben   profile connector, adjustable, for an angled light line, 304 stainless steel, 1 piece, incl. 1 countersunk head screw and 4 grub screws	
65400100	Abhängungen zur Deckenbefestigung, Metall, vernickelt, (2x 150 cm-Drahtseile, Ø 1 mm, mit M4-Gewinde, 2x Deckenhalter, 2x Montageplatte)   suspension for ceiling mount, metal, nickel-plated, (2x 150 cm wire cable, Ø 1 mm, with M4 thread, 2x suspension brackets, 2x mounting plates)	
65400150	Abhängungen zur Deckenbefestigung, Metall, vernickelt, (4x 150 cm-Drahtseile, Ø 1 mm, mit M4-Gewinde, 4x Deckenhalter, 4x Montageplatte), für Profillängen > 3 m   suspension for ceiling mount, metal, nickel-plated, (4x 150 cm wire cable, Ø 1 mm, with M4 thread, 4x suspension brackets, 4x mounting plates) for profile lengths > 3 m	
62399908	vandalensichere Halterung, Aluminium, eloxiert; mit Hilfe einer Imbusschraube (M2x10) wird das verwendete Aluminiumprofil am Halter fixiert, Maße: 40 mm x 27 mm x 5 mm, 1 Stück   vandal-proof mounting, aluminium, anodised, the aluminium profile is fixed to the mounting with a hex key (M2x10), dimensions: 40 mm x 27 mm x 5 mm, 1 piece	

PROFILE  
PROFILES

<sup>1</sup> Supermagnet-Sicherheitshinweis | Supermagnet safety notice <http://www.barthelme.de/download/magnet.pdf>

Sowohl Aluminiumprofile als auch Kunststoffabdeckungen haben standardmäßig eine positive Längentoleranz und können somit wenige Millimeter voneinander abweichen. Diese Toleranz kann durch Artikel-Nr. 62397000 (Sägen auf Passmaß) angeglichen werden. | As a rule, both aluminium profiles and plastic diffuser have a positive length tolerance and can therefore deviate from each other by a few millimetres. This tolerance can be compensated for with article no. 62397000 (cutting to size).

Längenausdehnung bei Temperaturänderung beachten (siehe Seite 365). | Please consider linear extension with temperature variations (see page 365).

\* 3 m und 5 m: Versandkosten gesondert anfragen | \* 3 m and 5 m: please inquire freight costs

# GARliano flex

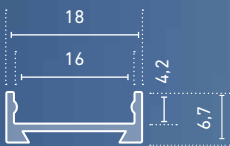

- » hochwertiges Profil aus Aluminium, pressblank
- » biegsam  
(minimaler Biegeradius von 250 mm)
- » flexibel als Aufputzprofil einsetzbar  
(selbst auf geschwungenen Oberflächen)
- » niedrige Einbauhöhe, dadurch besonders bei geringen Platzverhältnissen einsetzbar

- » high quality aluminium profile, mill finish
- » bendable  
(minimum bending radius of 250 mm)
- » flexible use as surface-mounted profile  
(even on curved surfaces)
- » low installation height,  
therefore particularly suitable for small spaces

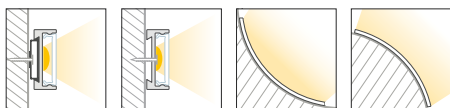

## GARliano flex

ABMESSUNGEN: 18 x 6,7 mm | DIMENSIONS: 18 x 6.7 mm

Artikel-Nr. Item no.	Länge Length
62399421	1.000 mm
62399422	2.010 mm
62399423	3.020 mm*
62399425	5.030 mm*



Bestellen Sie Ihr Aluminiumprofil/Kunststoffabdeckung auf Wunschlänge | Order your aluminum profile/plastic diffuser in desired length  
62397000 Zuschnitt Aluminiumprofil oder Kunststoffabdeckung, je Schnitt | cut to size aluminum profile or plastic diffuser, per cut

## ABDECKUNGEN | DIFFUSER

ABMESSUNGEN: 15,6 x 3,8 mm | DIMENSIONS: 15.6 x 3.8 mm

Artikel-Nr. Item no.	Beschreibung Description	
6239821#	Abdeckung flach, opalweiß, PMMA, für eine blendfreie Lichtverteilung bei gleichzeitigem Verbergen der Technik   diffuser flat, opal white, PMMA, for a glare-free light distribution and concealment of the technology	
6239822#	Abdeckung flach, satiniert, PMMA, für eine diffuse Lichtverteilung bei gleichzeitigem Verbergen der Technik   diffuser flat, satined, PMMA, for a diffused light distribution and concealment of the technology	
6239820#	Abdeckung flach, klar, PMMA, für eine maximale Lichtausbeute bei gleichzeitigem Schutz der Technik   diffuser flat, clear, PMMA, for maximum light yield and protection of the LED strip	

Bitte ersetzen Sie in der Artikel-Nr. # durch die gewünschte Länge | please replace the # in the item number with the required length  
Länge | length: #=1: 1 m #=2: 2,01 m #=3: 3,02 m #=5: 5,03 m

## ENDKAPPEN | END CAPS

Artikel-Nr. Item no.	Beschreibung Description	
62399420	Endkappen-Set, Kunststoff, grau, steckbar, Stärke (ohne Haltestifte): 1,6 mm, 2 Stück   end cap set, plastic, grey, push-fit, thickness (without holding pins): 1.6 mm, 2 pieces	

## ZUBEHÖR | ACCESSORIES

Artikel-Nr. Item no.	Beschreibung Description	
62399419	Halteklammern-Set, Kunststoff, transparent, 2 Stück inkl. 2 Schrauben   bracket set, plastic, transparent, 2 pieces incl. 2 screws	

# CATania Angolo 3030

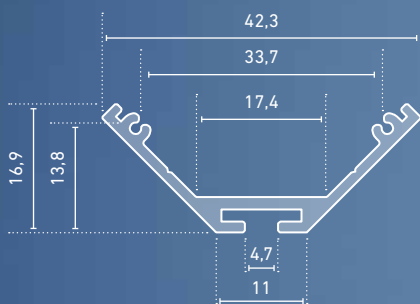

- » hochwertiges Eckprofil aus Aluminium, eloxiert
- » speziell für Eckkonstruktionen entwickelt, z.B. als Unterbauleuchte oder Spiegelleuchte
- » Kantenmaß inkl. Abdeckung 30 x 30 mm
- » in Verbindung mit den opalweißen Abdeckungen und dem jeweils dafür passenden LEDlight flex\* ist eine homogene Lichtlinie möglich (Details siehe Hinweis auf Seite 365)
- » RAL-Pulverbeschichtung auf Anfrage

- » high quality aluminium corner profile, anodised
- » especially designed for corner constructions, for example, as sub-structure or mirror luminaires
- » edge dimensions incl. diffuser 30 x 30 mm
- » in combination with an opal white diffuser and compatible LEDlight flex\*, a homogenous light distribution can be achieved (details see note on page 365)
- » RAL powder coating on request

\* bis Pitch 15 bei Einsatz einer rechteckigen Abdeckung; bis Pitch 16 bei Einsatz einer halbrunden Abdeckung | \* up to pitch 15 when using a rectangular diffuser; up to pitch 16 when using a semi-circular diffuser

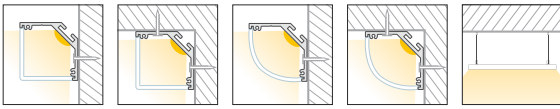

## CATania Angolo 3030

ABMESSUNGEN: 42,3 x 16,9 mm | DIMENSIONS: 42.3 x 16.9 mm



Artikel-Nr. Item no.	Länge Length
62399881	1.000 mm
62399882	2.010 mm
62399883	3.020 mm*
62399885	5.030 mm*

Bestellen Sie Ihr Aluminiumprofil/Kunststoffabdeckung auf Wunschlänge | Order your aluminum profile/plastic diffuser in desired length  
62397000 Zuschnitt Aluminiumprofil oder Kunststoffabdeckung, je Schnitt | cut to size aluminum profile or plastic diffuser, per cut

## ABDECKUNGEN | DIFFUSER

ABMESSUNGEN: 28,6 x 28,6 mm | DIMENSIONS: 28.6 x 28.6 mm

Artikel-Nr. Item no.	Beschreibung Description
6239989#	Abdeckung opalweiß, rechteckig, PMMA, für eine homogene und blendfreie Lichtverteilung, nahezu 180°-Abstrahlung   diffuser opal, rectangular, PMMA, for a homogenous and glare-free light distribution, close to 180° emittance



ABMESSUNGEN: 38,6 x 13,2 mm mm | DIMENSIONS: 38.6 x 13.2 mm

Artikel-Nr. Item no.	Beschreibung Description
6239979#	Abdeckung opalweiß, halbrund, PMMA, für eine homogene und blendfreie Lichtverteilung, nahezu 180°-Abstrahlung   diffuser opal, half-round, PMMA, for a homogenous and glare-free light distribution, close to 180° emittance



Bitte ersetzen Sie in der Artikel-Nr. # durch die gewünschte Länge | please replace the # in the item number with the required length  
Länge | length: #=1: 1 m #=2: 2,01 m #=3: 3,02 m #=5: 5,03 m

## ENDKAPPEN | END CAPS

Artikel-Nr. Item no.	Beschreibung Description
62399886	Endkappen-Set rechteckig, Aluminium, eloxiert, passend für Kunststoffabdeckung rechteckig 6239989#, Stärke: 2 mm, 2 Stück inkl. 4 Schrauben   end cap set rectangular, aluminium, anodised, suitable for rectangular plastic diffuser 6239989#, thickness: 2 mm, 2 pieces incl. 4 screws
62399796	Endkappen-Set rund, Aluminium, eloxiert, passend für Kunststoffabdeckung halbrund 6239979#, Stärke: 2 mm, 2 Stück inkl. 4 Schrauben   end cap set round, aluminium, anodised, suitable for semi-circular plastic diffuser 6239979#, thickness: 2 mm, 2 pieces incl. 4 screws

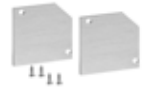

## ZUBEHÖR | ACCESSORIES

Artikel-Nr. Item no.	Beschreibung Description
62398802	Verbinder-Set gerade, Metall, 2 Stück inkl. 8 Madenschrauben   connector set straight, metal, 2 pieces incl. 8 grub screws
62398803	Verbinder-Set 90°-Winkel, Metall, 2 Stück inkl. 8 Madenschrauben   connector set 90°-angle, metal, 2 pieces incl. 8 grub screws
62398806	Profilverbinder einstellbar, für eine abbiegende Lichtlinie, V2A-Edelstahl, 1 Stück inkl. 1 Senkkopf- und 4 Madenschrauben   profile connector, adjustable, for an angled light line, 304 stainless steel, 1 piece, incl. 1 countersunk head screw and 4 grub screws
65400170	Abhängungen zur Deckenbefestigung, Metall, vernickelt, (2x 150 cm-Drahtseile, Ø 1 mm, mit M4-Gewinde, 2x Deckenhalter, 2x Profilhalter)   suspension for ceiling mount, (2x 150 cm wire cable, Ø 1 mm, with M4 thread, 2x suspension brackets, 2x profile brackets)



# CATania 3030

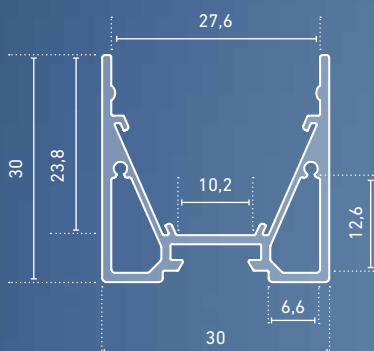

- » hochwertiges Profil aus Aluminium, eloxiert
- » flexibel als Aufputz- oder Leuchtenprofil einsetzbar
- » zwei mitlaufende Hohlräume bieten Platz zur unsichtbaren Kabelverlegung
- » erhöhter Lichtausstoß durch integrierten Reflektor
- » in Verbindung mit optional erhältlichem Reflektorband kann der Lichtausstoß um bis zu 20 % erhöht werden
- » in Verbindung mit den opalweißen Abdeckungen und dem jeweils dafür passenden LEDlight flex (bis Pitch 16\*) ist eine homogene Lichtlinie möglich (Details siehe Hinweis auf Seite 365)
- » RAL-Pulverbeschichtung auf Anfrage

- » high quality aluminium profile, anodised
- » flexibly useable as surface-mounted or luminaire profile
- » with two parallel hollow spaces which can be used as concealed cable channels
- » increased light output through integrated reflector
- » in combination with the optional reflector tape the light output can be increased by up to 20 %
- » in combination with an opal white diffuser and compatible LEDlight flex (up to pitch 16\*), a homogenous light distribution can be achieved (details see note on page 365)
- » RAL powder coating on request

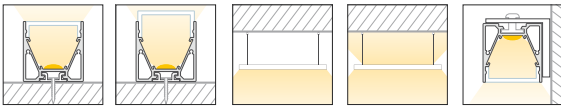

## CATania 3030

ABMESSUNGEN: 30 x 30 mm | DIMENSIONS: 30 x 30 mm

Artikel-Nr. Item no.	Länge Length
62399811	1.000 mm
62399812	2.010 mm
62399813	3.020 mm*
62399815	5.030 mm*



Bestellen Sie Ihr Aluminiumprofil/Kunststoffabdeckung auf Wunschlänge | Order your aluminum profile/plastic diffuser in desired length  
62397000 Zuschnitt Aluminiumprofil oder Kunststoffabdeckung, je Schnitt | cut to size aluminum profile or plastic diffuser, per cut

## ABDECKUNGEN | DIFFUSER

ABMESSUNGEN: 27,4 x 7,9 mm | DIMENSIONS: 27.4 x 7.9 mm

Artikel-Nr. Item no.	Beschreibung Description
6239982#	Abdeckung opalweiß, PMMA, für eine homogene und blendfreie Lichtverteilung   diffuser opal white, PMMA, for a homogenous and glare-free light distribution
6239985#	Abdeckung satiniert, PMMA, für eine diffuse Lichtverteilung bei gleichzeitigem Verbergen der Technik   diffuser satined, PMMA, for a diffused light distribution and concealment of the technology
6239986#	Abdeckung klar, PMMA, für eine maximale Lichtausbeute bei gleichzeitigem Schutz der Technik   diffuser clear, PMMA, for maximum light yield and protection of the LED strip
6239987#	Abdeckung Prisma, PMMA, zur Verringerung der Blendwirkung   diffuser prisma, PMMA, to reduce the dazzling effect
6239885#	Abdeckung, Aluminium, eloxiert, z.B. zum Verbergen von Steuerungstechnik   diffuser aluminium, anodised, for concealment of control technology

ABMESSUNGEN: 30 x 27,8 mm | DIMENSIONS: 30 x 27.8 mm

Artikel-Nr. Item no.	Beschreibung Description
6239984#	Abdeckung hoch, opalweiß, PMMA, 180°, für eine rundum homogene Lichtverteilung   diffuser high, opal white, PMMA, 180°, for an all-round homogenous light distribution

Bitte ersetzen Sie in der Artikel-Nr. # durch die gewünschte Länge | please replace the # in the item number with the required length  
Länge | length: #=1: 1 m #=2: 2,01 m #=3: 3,02 m #=5: 5,03 m

## ENDKAPPEN | END CAPS

Artikel-Nr. Item no.	Beschreibung Description
62399827	Endkappen-Set Standard, Aluminium, eloxiert, Stärke: 2 mm, 2 Stück inkl. 4 Schrauben   end cap set standard, aluminium, anodised, thickness: 2 mm, 2 pieces incl. 4 screws
62399829	Endkappen-Set Kabelführung, Aluminium, eloxiert, Stärke: 2 mm, 2 Stück inkl. 4 Schrauben   end cap set cable duct, aluminium, anodised, thickness: 2 mm, 2 pieces incl. 4 screws
62399828	Endkappen-Set, Aluminium, eloxiert, mit schraubloser Sichtfläche, Stärke (ohne Befestigungslasche): 2 mm, 2 Stück   end cap set, aluminium, anodised, with screwless visible surface, thickness (without fixing strap): 2 mm, 2 pieces
62399846	Endkappen-Set opal, PC, passend für Kunststoffabdeckung hoch 6239984#, Stärke (ohne Haltestifte): 2 mm, 2 Stück Achtung: Die Endkappe Standard wird zusätzlich benötigt!   end cap set opal, PC, suitable for high plastic diffuser 6239984#, thickness (without holding pins): 2 mm, 2 pieces. Attention: The end cap 62399827 is additionally required!

## EINLEGER | INSERT

Artikel-Nr. Item no.	Beschreibung Description
6239884#	CATania 30-Einlegerprofil, Aluminium, eloxiert, asymmetrisch, zur Aufnahme der LEDlight flex-Familie, kombinierbar mit GARLiano-Abdeckungen (Seite 294), Lichtablenkung um 14°   CATania insert profile, asymmetrical, aluminium, anodised, for mounting the LEDlight flex family, combinable with GARLiano diffuser (page 294), light deflection 14°

## ZUBEHÖR | ACCESSORIES

Artikel-Nr. Item no.	Beschreibung Description
62399816 	Reflektorband für Aluminiumprofil CATania, Breite: 15,5 mm, Meterware, Lichtreflektion > 97%   reflector tape for aluminium profile CATania, width: 15.5 mm, sold by the meter, light reflection > 97%
62399817 	Reflektorband für Aluprofil CATania, Breite 15,5 mm, Rolle 10 m, Lichtreflektion > 97%   reflector tape for profile CATania, width: 15.5 mm, reel 10 m, light reflection > 97%
62399906	Halter-Set, V2A-Edelstahl, 2 Stück, inkl. 2 Schrauben   bracket set, 304 stainless steel, 2 pieces, incl. 2 screws
62398801	Winkelhalterung für eine 90°-Wandmontage, Aluminium eloxiert, 2 Stück inkl. 2 Linsenkopfschrauben zur Befestigung der Halterung am Profil   angle brackets for a 90° wall installation, aluminium, anodised, 2 pieces incl. 2 rounded head screws for attaching the brackets to the profile
62399919	Profilverbinder, Metall, 1 Stück inkl. 2 Madenschrauben   profile connector, metal, 1 piece incl. 2 grub screws
62399936	Profil-Eckverbinder 90°, Metall, 1 Stück inkl. 2 Madenschrauben   profile 90° connector, metal, 1 piece incl. 2 grub screws
62398806	Profilverbinder einstellbar, für eine abgegene Lichtlinie, V2A-Edelstahl, 1 Stück inkl. 1 Senkkopf- und 4 Madenschrauben   profile connector, adjustable, for an angled light line, 304 stainless steel, 1 piece, incl. 1 countersunk head screw and 4 grub screws
65400100	Abhängungen zur Deckenbefestigung, Metall, vernickelt, (2x 150 cm-Drahtseile, Ø 1 mm, mit M4-Gewinde, 2x Deckenhalter, 2x Montageplatte)   suspension for ceiling mount, metal, nickel-plated, (2x 150 cm wire cable, Ø 1 mm, with M4 thread, 2x suspension brackets, 2x mounting plates)
65400150	Abhängungen zur Deckenbefestigung, Metall, vernickelt, (4x 150 cm-Drahtseile, Ø 1 mm, mit M4-Gewinde, 4x Deckenhalter, 4x Montageplatte), für Profillängen > 3 m   suspension for ceiling mount, metal, nickel-plated, (4x 150 cm wire cable, Ø 1 mm, with M4 thread, 4x suspension brackets, 4x mounting plates) for profile lengths > 3 m
62399908	vandalensichere Halterung, Aluminium, eloxiert; mit Hilfe einer Imbusschraube (M2x10) wird das verwendete Aluminiumprofil am Halter fixiert, Maße: 40 mm x 27 mm x 5 mm, 1 Stück   1x vandal-proof mounting, aluminium, anodised, the Aluminium profile is fixated to the mounting with a hex key (M2x10), Dimensions: 40 mm x 27 mm x 5 mm

PROFILE  
PROFILES

Sowohl Aluminiumprofile als auch Kunststoffabdeckungen haben standardmäßig eine positive Längentoleranz und können somit wenige Millimeter voneinander abweichen. Diese Toleranz kann durch Artikel-Nr. 62397000 (Sägen auf Passmaß) angeglichen werden. | As a rule, both aluminium profiles and plastic diffuser have a positive length tolerance and can therefore deviate from each other by a few millimetres. This tolerance can be compensated for with article no. 62397000 (cutting to size).

Längenausdehnung bei Temperaturänderung beachten (siehe Seite 365). | Please consider linear extension with temperature variations (see page 365).

\* 3 m und 5 m: Versandkosten gesondert anfragen | \* 3 m and 5 m: please inquire freight costs

AUS DER DUNKELHEIT KOMMT DAS LICHT.  
OUT OF THE DARK COMES THE LIGHT.

---

**CATANIA 30XX BLACKLINE**





# CATania 3030 BLACKLINE

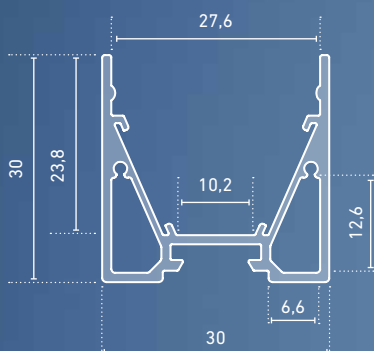

- » hochwertiges Profil aus Aluminium, schwarz eloxiert
- » flexibel als Aufputz- oder Leuchtenprofil einsetzbar
- » auch mit lichtdurchlässiger, schwarzer Abdeckung für designrelevante Projekte erhältlich
- » in Verbindung mit opalschwarzen oder opalweißen Abdeckungen und dem jeweils dafür passenden LEDlight flex (bis Pitch 16\*) ist eine homogene Lichtlinie möglich (Details siehe Hinweis auf Seite 365)

- » high-quality profile made of aluminium, black anodised
- » can be used flexibly as a surface-mounted or luminaire profile
- » also available with light transmitting black cover for design-relevant projects
- » in combination with opal black or opal white diffuser and compatible LEDlight flex (up to pitch 16\*), a homogenous light distribution can be achieved (details see note on page 365)

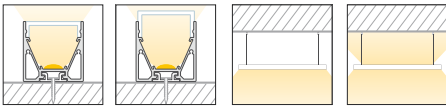

## CATania 3030 Blackline

ABMESSUNGEN: 30 x 30 mm | DIMENSIONS: 30 x 30 mm



Artikel-Nr. Item no.	Länge Length
62398761	1.000 mm
62398762	2.010 mm
62398763	3.020 mm*
62398765	5.030 mm*

Bestellen Sie Ihr Aluminiumprofil/Kunststoffabdeckung auf Wunschlänge | Order your aluminum profile/plastic diffuser in desired length  
62397000 Zuschnitt Aluminiumprofil oder Kunststoffabdeckung, je Schnitt | cut to size aluminum profile or plastic diffuser, per cut

### ABDECKUNGEN | DIFFUSER

ABMESSUNGEN: 27,4 x 7,9 mm | DIMENSIONS: 27.4 x 7.9 mm

Artikel-Nr. Item no.	Beschreibung Description	
6239969#	Abdeckung opalschwarz, PMMA, für eine homogene und blendfreie Lichtverteilung   diffuser opal black, PMMA, for a homogenous and glare-free light distribution	
6239982#	Abdeckung opalweiß, PMMA, für eine homogene und blendfreie Lichtverteilung   diffuser opal white, PMMA, for a homogenous and glare-free light distribution	
6239985#	Abdeckung satiniert, PMMA, für eine diffuse Lichtverteilung bei gleichzeitigem Verbergen der Technik   diffuser satined, PMMA, for a diffused light distribution and concealment of the technology	
6239986#	Abdeckung klar, PMMA, für eine maximale Lichtausbeute bei gleichzeitigem Schutz der Technik   diffuser clear, PMMA, for maximum light yield and protection of the LED strip	
6239987#	Abdeckung Prisma, PMMA, zur Verringerung der Blendwirkung   diffuser prisma, PMMA, to reduce the dazzling effect	

ABMESSUNGEN: 30 x 27,8 mm | DIMENSIONS: 30 x 27.8 mm

Artikel-Nr. Item no.	Beschreibung Description	
6239984#	Abdeckung hoch, opalweiß, PMMA, 180°, für eine rundum homogene Lichtverteilung   diffuser high, opal white, PMMA, 180°, for an all-round homogenous light distribution	

Bitte ersetzen Sie in der Artikel-Nr. # durch die gewünschte Länge | please replace the # in the item number with the required length  
Länge | length: #=1: 1 m #=2: 2,01 m #=3: 3,02 m #=5: 5,03 m

### ENDKAPPEN | END CAPS

Artikel-Nr. Item no.	Beschreibung Description	
62398767	Endkappen-Set, Aluminium, schwarz eloxiert, mit schraubloser Sichtfläche, Stärke (ohne Befestigungslasche): 2 mm, 2 Stück   end cap set, aluminium, black anodised, with screwless visible surface, thickness (without fixing strap): 2 mm, 2 pieces	
62399846	Endkappen-Set opal, PC, passend für Kunststoffabdeckung hoch 6239984#, Stärke (ohne Haltestifte): 2 mm, 2 Stück. Achtung: Die Endkappe Standard wird zusätzlich benötigt!   end cap set opal, PC, suitable for high plastic diffuser 6239984#, thickness (without holding pins): 2 mm, 2 pieces. Attention: The end cap 62399827 is additionally required!	

### ZUBEHÖR | ACCESSORIES

Artikel-Nr. Item no.	Beschreibung Description	
62399816 	Reflektorband für Aluminiumprofil CATania, Breite: 15,5 mm, Meterware, Lichtreflektion > 97%   reflector tape for aluminium profile CATania, width: 15.5 mm, sold by the meter, light reflection > 97%	
62399817 	Reflektorband für Aluprofil CATania, Breite 15,5 mm, Rolle 10 m, Lichtreflektion > 97%   reflector tape for profile CATania, width: 15.5 mm, reel 10 m, light reflection > 97%	
62399906	Halter-Set, V2A-Edelstahl, 2 Stück, inkl. 2 Schrauben,   bracket set, 304 stainless steel, 2 pieces, incl. 2 screws	
62399919	Profilverbinder, Metall, 1 Stück inkl. 2 Madenschrauben   profile connector, metal, 1 piece incl. 2 grub screws	
62399936	Profil-Eckverbinder 90°, Metall, 1 Stück inkl. 2 Madenschrauben   profile 90° connector, metal, 1 piece incl. 2 grub screws	
62398806	Profilverbinder einstellbar, für eine abbiegende Lichtlinie, V2A-Edelstahl, 1 Stück inkl. 1 Senkkopf- und 4 Madenschrauben   profile connector, adjustable, for an angled light line, 304 stainless steel, 1 piece, incl. 1 countersunk head screw and 4 grub screws	
65400100	Abhängungen zur Deckenbefestigung, Metall, vernickelt, (2x 150 cm-Drahtseile, Ø 1 mm, mit M4-Gewinde, 2x Deckenhalter, 2x Montageplatte)   suspension for ceiling mount, metal, nickel-plated, (2x 150 cm wire cable, Ø 1 mm, with M4 thread, 2x suspension brackets, 2x mounting plates)	
65400150	Abhängungen zur Deckenbefestigung, Metall, vernickelt, (4x 150 cm-Drahtseile, Ø 1 mm, mit M4-Gewinde, 4x Deckenhalter, 4x Montageplatte), für Profillängen > 3 m   suspension for ceiling mount, metal, nickel-plated, (4x 150 cm wire cable, Ø 1 mm, with M4 thread, 4x suspension brackets, 4x mounting plates) for profile lengths > 3 m	

PROFILE  
PROFILES

Sowohl Aluminiumprofile als auch Kunststoffabdeckungen haben standardmäßig eine positive Längentoleranz und können somit wenige Millimeter voneinander abweichen. Diese Toleranz kann durch Artikel-Nr. 62397000 (Sägen auf Passmaß) angeglichen werden. | As a rule, both aluminium profiles and plastic diffuser have a positive length tolerance and can therefore deviate from each other by a few millimetres. This tolerance can be compensated for with article no. 62397000 (cutting to size).

Längenausdehnung bei Temperaturänderung beachten (siehe Seite 365). | Please consider linear extension with temperature variations (see page 365).

\* 3 m und 5 m: Versandkosten gesondert anfragen | \* 3 m and 5 m: please inquire freight costs

# CATania 3030 T

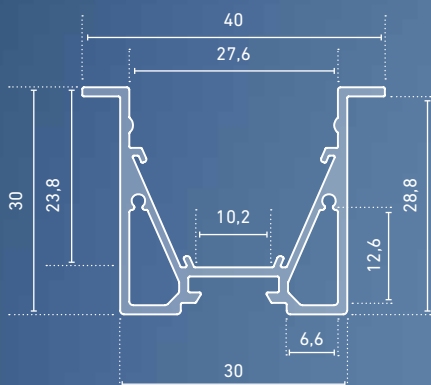

- » hochwertiges Einbauprofil aus Aluminium, eloxiert
- » für Gipskartondecken und -wände sowie für verschiedene Bodenbeläge
- » zwei mitlaufende Hohlräume bieten Platz zur unsichtbaren Kabelverlegung
- » erhöhter Lichtausstoß durch integrierten Reflektor
- » in Verbindung mit optional erhältlichem Reflektorband kann die Lichtausbeute um bis zu 20 % erhöht werden
- » mit passenden Flügellendkappen für ein optisch ansprechendes Gesamterscheinungsbild
- » in Verbindung mit den opalweißen Abdeckungen und dem jeweils dafür passenden LEDlight flex (bis Pitch 16) ist eine homogene Lichtlinie möglich (Details siehe Hinweis auf Seite 365)
- » RAL-Pulverbeschichtung auf Anfrage

- » high quality recess aluminium profile, anodized
- » for plasterboard ceilings and walls or for various floor materials
- » with two parallel hollow spaces which can be used as concealed cable channels
- » increased light output through integrated reflector
- » in combination with the optional reflector tape the light output can be increased by up to 20 %
- » visually appealing overall appearance with compatible wing end caps
- » in combination with an opal white diffuser and compatible LEDlight flex (up to pitch 16), a homogenous light distribution can be achieved (details see note on page 365)
- » RAL powder coating on request

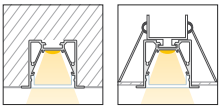

## CATania 3030 T

ABMESSUNGEN: 40 x 30 mm, AUSSCHNITT: 32 mm | DIMENSIONS: 40 x 30 mm, CUT-OUT: 32 mm



Artikel-Nr. Item no.	Länge Length
62399831	1.000 mm
62399832	2.010 mm
62399833	3.020 mm*
62399835	5.030 mm*

Bestellen Sie Ihr Aluminiumprofil/Kunststoffabdeckung auf Wunschlänge | Order your aluminum profile/plastic diffuser in desired length  
62397000 Zuschnitt Aluminiumprofil oder Kunststoffabdeckung, je Schnitt | cut to size aluminum profile or plastic diffuser, per cut

### EINLEGER | INSERT

Artikel-Nr. Item no.	Beschreibung Description
6239884#	CATania 30-Einlegerprofil, Aluminium, eloxiert, asymmetrisch, zur Aufnahme der LEDlight flex-Familie, kombinierbar mit GARliano-Abdeckungen (Seite 294), Lichtablenkung um 14°   CATania insert profile, asymmetrical, aluminium, anodised, for mounting the LEDlight flex family, combinable with GARliano diffuser (page 294), light deflection 14°

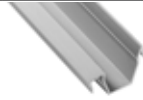

### ABDECKUNGEN | DIFFUSER

ABMESSUNGEN: 27,4 x 7,9 mm | DIMENSIONS: 27.4 x 7.9 mm

Artikel-Nr. Item no.	Beschreibung Description
6239982#	Abdeckung opalweiß, PMMA, für eine homogene und blendfreie Lichtverteilung   diffuser opal white, PMMA, for a homogenous and glare-free light distribution
6239985#	Abdeckung satiniert, PMMA, für eine diffuse Lichtverteilung bei gleichzeitigem Verbergen der Technik   diffuser satined, PMMA, for a diffused light distribution and concealment of the technology
6239986#	Abdeckung klar, PMMA, für eine maximale Lichtausbeute bei gleichzeitigem Schutz der Technik   diffuser clear, PMMA, for maximum light yield and protection of the LED strip
6239987#	Abdeckung Prisma, PMMA, zur Verringerung der Blendwirkung   diffuser prisma, PMMA, to reduce the dazzling effect
6239885#	Abdeckung, Aluminium, eloxiert, z.B. zum Verbergen von Steuerungstechnik   diffuser aluminium, anodised, for concealment of control technology

ABMESSUNGEN: 30 x 27,8 mm | DIMENSIONS: 30 x 27.8 mm

Artikel-Nr. Item no.	Beschreibung Description
6239984#	Abdeckung hoch, opalweiß, PMMA, 180°, für eine rundum homogene Lichtverteilung   diffuser high, opal white, PMMA, 180°, for an all-round homogenous light distribution



Bitte ersetzen Sie in der Artikel-Nr. # durch die gewünschte Länge | please replace the # in the item number with the required length  
Länge | length: #=1: 1 m #=2: 2,01 m #=3: 3,02 m #=5: 5,03 m

### ENDKAPPEN | END CAPS

Artikel-Nr. Item no.	Beschreibung Description
62399837	T-Endkappen-Set, Aluminium, eloxiert, Stärke (inkl. Flügel): 7 mm, 2 Stück inkl. 4 Schrauben   T-end cap set, aluminium, anodised, 2 pieces, thickness (incl. wings): 7 mm, incl. 4 screws
62399846	Endkappen-Set opal, PC, passend für Kunststoffabdeckung hoch 6239984#, Stärke (ohne Haltestifte): 2 mm, 2 Stück Achtung: Die Endkappe 62399837 wird zusätzlich benötigt!   end cap set opal, PC, suitable for high plastic diffuser 6239984#, thickness (without holding pins): 2 mm, 2 pieces. Attention: The end cap 62399837 is additionally required!



### ZUBEHÖR | ACCESSORIES

Artikel-Nr. Item no.	Beschreibung Description
62399816	Reflektorband für Aluminiumprofil CATania, Breite: 15,5 mm, Meterware, Lichtreflektion > 97%   reflector tape for aluminium profile CATania, width: 15.5 mm, sold by the meter, light reflection > 97%
62399817	Reflektorband für Aluprofil CATania, Breite 15,5 mm, Rolle 10 m, Lichtreflektion > 97%   reflector tape for aluminium profile CATania, width: 15.5 mm, reel 10 m, light reflection > 97%
62399906	Halter-Set, V2A-Edelstahl, 2 Stück, inkl. 2 Schrauben,   bracket set, 304 stainless steel, 2 pieces, incl. 2 screws
62399838	Montagehalterung, Metall, mit Spannfeder, 1 Stück   mounting bracket, metal, with tension spring, 1 piece
62399919	Profilverbinder, Metall, 1 Stück inkl. 2 Madenschrauben   profile connector, metal, 1 piece incl. 2 grub screws
62399936	Profil-Eckverbinder 90°, Metall, 1 Stück inkl. 2 Madenschrauben   profile 90° connector, metal, 1 piece incl. 2 grub screws
62398806	Profilverbinder einstellbar, für eine abbiegende Lichtlinie, V2A-Edelstahl, 1 Stück inkl. 1 Senkkopf- und 4 Madenschrauben   profile connector, adjustable, for an angled light line, 304 stainless steel, 1 piece, incl. 1 countersunk head screw and 4 grub screws



# CATania 3060

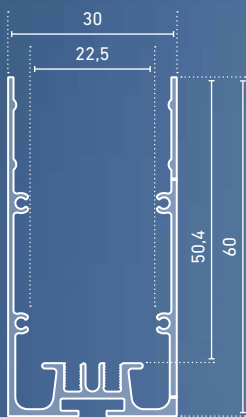

- » hochwertiges Profil aus Aluminium, eloxiert
- » flexibel als Aufputz- oder Leuchtenprofil einsetzbar
- » für unterschiedlichste Anwendungszwecke mit verschiedenen Einsätzen kombinierbar
- » Netzteile 66000315 und 66000316 (siehe Seite 352ff) integrierbar
- » in Verbindung mit den opalweißen Abdeckungen und dem jeweils dafür passenden LEDlight flex (bis Pitch 15\*) ist eine homogene Lichtlinie möglich (Details siehe Hinweis auf Seite 365)
- » RAL-Pulverbeschichtung auf Anfrage

- » high quality aluminium luminaire profile, anodised
- » flexibly useable as surface-mounted or luminaire profile
- » suitable for numerous applications with various combinable inserts
- » power supply units (66000315 and 66000316 - see pages 352ff) can be integrated
- » in combination with an opal white diffuser and compatible LEDlight flex (up to pitch 15\*), a homogenous light distribution can be achieved (details see note on page 365)
- » RAL powder coating on request

\* bis Pitch 25 bei Einsatz einer hohen Abdeckung | \* up to pitch 25 when using high diffuser

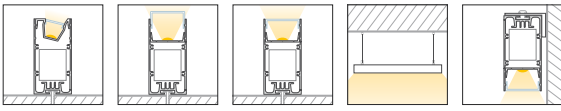

## CATania 3060

ABMESSUNGEN: 30 x 60 mm | DIMENSIONS: 30 x 60 mm

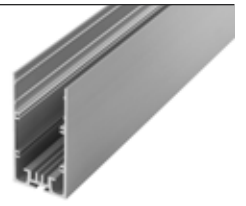

Artikel-Nr. Item no.	Länge Length
62398811	1.000 mm
62398812	2.010 mm
62398813	3.020 mm*
62398815	5.030 mm*

Bestellen Sie Ihr Aluminiumprofil/Kunststoffabdeckung auf Wunschlänge | Order your aluminum profile/plastic diffuser in desired length  
62397000 Zuschnitt Aluminiumprofil oder Kunststoffabdeckung, je Schnitt | cut to size aluminum profile or plastic diffuser, per cut

## ABDECKUNGEN | DIFFUSER

ABMESSUNGEN: 27,4 x 7,9 mm | DIMENSIONS: 27.4 x 7.9 mm

Artikel-Nr. Item no.	Beschreibung Description
6239982#	Abdeckung opalweiß, PMMA, für eine homogene und blendfreie Lichtverteilung   diffuser opal white, PMMA, for a homogenous and glare-free light distribution
6239985#	Abdeckung satiniert, PMMA, für eine diffuse Lichtverteilung bei gleichzeitigem Verbergen der Technik   diffuser satined, PMMA, for a diffused light distribution and concealment of the technology
6239986#	Abdeckung klar, PMMA, für eine maximale Lichtausbeute bei gleichzeitigem Schutz der Technik   diffuser clear, PMMA, for maximum light yield and protection of the LED strip
6239987#	Abdeckung Prisma, PMMA, zur Verringerung der Blendwirkung   diffuser prisma, PMMA, to reduce the dazzling effect
6239885#	Abdeckung, Aluminium, eloxiert, z.B. zum Verbergen von Steuerungstechnik   diffuser aluminium, anodised, for concealment of control technology

ABMESSUNGEN: 30 x 27,8 mm | DIMENSIONS: 30 x 27.8 mm

Artikel-Nr. Item no.	Beschreibung Description
6239984#	Abdeckung hoch, opalweiß, PMMA, 180°, für eine rundum homogene Lichtverteilung   diffuser high, opal white, PMMA, 180°, for an all-round homogenous light distribution

Bitte ersetzen Sie in der Artikel-Nr. # durch die gewünschte Länge | please replace the # in the item number with the required length  
Länge | length: #=1: 1 m #=2: 2,01 m #=3: 3,02 m #=5: 5,03 m

## ENDKAPPEN | END CAPS

Artikel-Nr. Item no.	Beschreibung Description
62398817	Endkappen-Set, Aluminium, eloxiert, Stärke: 2 mm, 2 Stück inkl. 8 Schrauben   end cap set, aluminium, anodised, thickness: 2 mm, 2 pieces incl. 8 screws
62398818	Endkappen-Set, Aluminium, eloxiert, mit schraubloser Sichtfläche, Stärke (ohne Befestigungslasche): 2 mm, 2 Stück   end cap set, aluminium, anodised, with screwless visible surface, thickness (without fixing strap): 2 mm, 2 pieces
62399846	Endkappen-Set opal, PC, passend für Kunststoffabdeckung hoch 6239984#, Stärke (ohne Haltestifte): 2 mm, 2 Stück. Achtung: Die Endkappe 62398817/18 wird zusätzlich benötigt   end cap set opal, PC, suitable for high plastic diffuser 6239984#, thickness (without holding pins): 2 mm, 2 pieces. Attention: The end cap 62398817 or 62398818 is additionally required!

## EINLEGER | INSERT

Artikel-Nr. Item no.	Beschreibung Description
6239884#	CATania 30-Einlegerprofil, Aluminium, eloxiert, asymmetrisch, zur Aufnahme der LEDlight flex-Familie, kombinierbar mit GARlano-Abdeckungen, Lichtablenkung um 14°   CATania 30 insert profile, asymmetrical, aluminium, anodised, for mounting the LEDlight flex family, combinable with GARlano diffuser, light deflection 14°
6239882#	CATania 30-Einlegerprofil, Aluminium, eloxiert, zur Aufnahme von LED-Platinen mit einer max. Breite von 23,5 mm   CATania 30 insert profile, aluminium, anodised, for mounting of LED PCBs with a maximum width of 23.5 mm

## ZUBEHÖR | ACCESSORIES

Artikel-Nr. Item no.	Beschreibung Description
62398801	Winkelhalterung für eine 90°-Wandmontage, Aluminium eloxiert, 2 Stück inkl. 2 Linsen-kopfschrauben zur Befestigung der Halterung am Profil   angle brackets for a 90° wall installation, aluminium, anodised, 2 pieces incl. 2 rounded head screws for attaching the brackets to the profile
62398802	Verbinder-Set gerade, Metall, 2 Stück inkl. 8 Madenschrauben   connector set straight, metal, 2 pieces incl. 8 grub screws
62398803	Verbinder-Set 90°-Winkel, Metall, 2 Stück inkl. 8 Madenschrauben   connector set 90°-angle, metal, 2 pieces incl. 8 grub screws
62398806	Profilverbinder einstellbar, für eine abbiegende Lichtlinie, V2A-Edelstahl, 1 Stück inkl. 1 Senkkopf- und 4 Madenschrauben   profile connector, adjustable, for an angled light line, 304 stainless steel, 1 piece, incl. 1 countersunk head screw and 4 grub screws
65400170	Abhängungen zur Deckenbefestigung, Metall, vernickelt, (2x 150 cm-Drahtseile, Ø 1 mm, mit M4-Gewinde, 2x Deckenhalter, 2x Profilhalter)   suspension for ceiling mount, (2x 150 cm wire cable, Ø 1 mm, with M4 thread, 2x suspension brackets, 2x profile brackets)
62399788	Spannungsführende Seilabhängung zur Abhängung von Pendelleuchten an einem Baldachin, Metall, Chrom, matt, max. Strom: 4,5 A, 2x 0,5 mm <sup>2</sup> , Arbeitslast pro Seil: 4 kg (2x 230 cm Drahtseile, Ø 1,5 mm, 4x Seilhalter, 4x Flachmutter M10x1, 2x Schrumpfschlauch 10 mm), max. Pendellänge 150 cm   Voltage-carrying wire suspension for suspension of pendant luminaires from a canopy, metal, chrome, matt, max. current: 4.5 A, 2x 0.5 mm <sup>2</sup> , load per wire: 4 kg (2x 230 cm wire ropes, Ø 1.5 mm, 4x cable holder, 4x flat nut M10x1, 2x shrink tubing 10 mm), max. pendant suspension length 150 cm

PROFILE  
PROFILES

Sowohl Aluminiumprofile als auch Kunststoffabdeckungen haben standardmäßig eine positive Längentoleranz und können somit wenige Millimeter voneinander abweichen. Diese Toleranz kann durch Artikel-Nr. 62397000 (Sägen auf Passmaß) angeglichen werden. | As a rule, both aluminium profiles and plastic diffuser have a positive length tolerance and can therefore deviate from each other by a few millimetres. This tolerance can be compensated for with article no. 62397000 (cutting to size).

Längenausdehnung bei Temperaturänderung beachten (siehe Seite 365). | Please consider linear extension with temperature variations (see page 365).

\* 3 m und 5 m: Versandkosten gesondert anfragen | \* 3 m and 5 m: please inquire freight costs

# CATania 3060 BLACKLINE

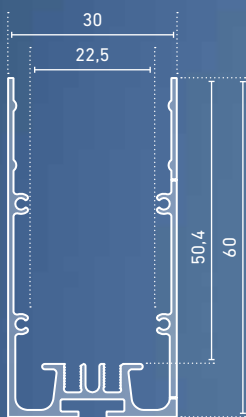

- » hochwertiges Profil aus Aluminium, schwarz eloxiert
- » flexibel als Aufputz- oder Leuchtenprofil einsetzbar
- » auch mit lichtdurchlässiger, schwarzer Abdeckung für designrelevante Projekte erhältlich
- » Netzteile 66000315 und 66000316 (siehe Seiten 352ff) integrierbar
- » in Verbindung mit opalschwarzer oder opalweißen Abdeckungen und dem jeweils dafür passenden LEDlight flex (bis Pitch 15\*) ist eine homogene Lichtlinie möglich (Details siehe Hinweis auf Seite 365)

- » high quality aluminium profile, black, anodised
- » flexibly useable as surface-mounted or luminaire profile
- » also available with light transmitting black cover for design-relevant projects
- » power supply units (66000315 and 66000316 - see pages 352ff) can be integrated
- » in combination with an opal black or opal white diffuser and compatible LEDlight flex (up to pitch 15\*), a homogeneous light distribution can be achieved (details see note on page 365)



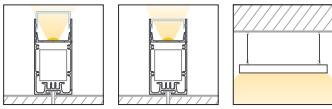

## CATania 3060 Blackline

ABMESSUNGEN: 30 x 60 mm | DIMENSIONS: 30 x 60 mm



Artikel-Nr. Item no.	Länge Length
62398771	1.000 mm
62398772	2.010 mm
62398773	3.020 mm*
62398775	5.030 mm*

Bestellen Sie Ihr Aluminiumprofil/Kunststoffabdeckung auf Wunschlänge | Order your aluminum profile/plastic diffuser in desired length  
62397000 Zuschnitt Aluminiumprofil oder Kunststoffabdeckung, je Schnitt | cut to size aluminum profile or plastic diffuser, per cut

### ABDECKUNGEN | DIFFUSER

ABMESSUNGEN: 27,4 x 7,9 mm | DIMENSIONS: 27.4 x 7.9 mm

Artikel-Nr. Item no.	Beschreibung Description
6239969#	Abdeckung opalschwarz, PMMA, für eine homogene und blendfreie Lichtverteilung   diffuser opal black, PMMA, for a homogenous and glare-free light distribution
6239982#	Abdeckung opalweiß, PMMA, für eine homogene und blendfreie Lichtverteilung   diffuser opal white, PMMA, for a homogenous and glare-free light distribution
6239985#	Abdeckung satiniert, PMMA, für eine diffuse Lichtverteilung bei gleichzeitigem Verbergen der Technik   diffuser satined, PMMA, for a diffused light distribution and concealment of the technology
6239986#	Abdeckung klar, PMMA, für eine maximale Lichtausbeute bei gleichzeitigem Schutz der Technik   diffuser clear, PMMA, for maximum light yield and protection of the LED strip
6239987#	Abdeckung Prisma, PMMA, zur Verringerung der Blendwirkung   diffuser prisma, PMMA, to reduce the dazzling effect

ABMESSUNGEN: 30 x 27,8 mm | DIMENSIONS: 30 x 27.8 mm

Artikel-Nr. Item no.	Beschreibung Description
6239984#	Abdeckung hoch, opalweiß, PMMA, 180°, für eine rundum homogene Lichtverteilung   diffuser high, opal white, PMMA, 180°, for an all-round homogenous light distribution

Bitte ersetzen Sie in der Artikel-Nr. # durch die gewünschte Länge | please replace the # in the item number with the required length  
Länge | length: #=1: 1 m #=2: 2,01 m #=3: 3,02 m #=5: 5,03 m

Sowohl Aluminiumprofile als auch Kunststoffabdeckungen haben standardmäßig eine positive Längentoleranz und können somit wenige Millimeter voneinander abweichen. Diese Toleranz kann durch Artikel-Nr. 62397000 (Sägen auf Passmaß) angeglichen werden. | As a rule, both aluminium profiles and plastic diffuser have a positive length tolerance and can therefore deviate from each other by a few millimetres. This tolerance can be compensated for with article no. 62397000 (cutting to size).

Längenausdehnung bei Temperaturänderung beachten (siehe Seite 365). | Please consider linear extension with temperature variations (see page 365).

\* 3 m und 5 m: Versandkosten gesondert anfragen | \* 3 m and 5 m: please inquire freight costs

### EINLEGER | INSERT

Artikel-Nr. Item no.	Beschreibung Description
6239878#	CATania 30-Einlegerprofil, Aluminium, schwarz eloxiert, zur Aufnahme von LED-Platinen mit einer max. Breite von 23,5 mm   CATania 30 insert profile, aluminium, black anodised, for mounting of LED PCBs with a maximum width of 23.5 mm

### ENDKAPPEN | END CAPS

Artikel-Nr. Item no.	Beschreibung Description
62398777	Endkappen-Set mit schraubloser Sichtfläche, Aluminium, schwarz eloxiert, Stärke (ohne Befestigungslasche): 2 mm, 2 Stück   end cap set with screwless visible surface, aluminium, black, anodised, thickness (excl. fixing clip): 2 mm
62399846	Endkappen-Set opal, PC, passend für Kunststoffabdeckung hoch 6239984#, Stärke (ohne Haltestifte): 2 mm, 2 Stück. Achtung: Die Endkappe 62398777 wird zusätzlich benötigt!   end cap set opal, PC, suitable for high plastic diffuser 6239984#, thickness (without holding pins): 2 mm, 2 pieces. Attention: The end cap 62398777 is additionally required!

### ZUBEHÖR | ACCESSORIES

Artikel-Nr. Item no.	Beschreibung Description
62398802	Verbinder-Set gerade, Metall, 2 Stück inkl. 8 Madenschrauben   connector set straight, metal, 2 pieces incl. 8 grub screws
62398803	Verbinder-Set 90°-Winkel, Metall, 2 Stück inkl. 8 Madenschrauben   connector set 90°-angle, metal, 2 pieces incl. 8 grub screws
62398806	Profilverbinder einstellbar, für eine abbiegende Lichtlinie, V2A-Edelstahl, 1 Stück inkl. 1 Senkkopf- und 4 Madenschrauben   profile connector, adjustable, for an angled light line, 304 stainless steel, 1 piece, incl. 1 countersunk head screw and 4 grub screws
65400170	Abhängungen zur Deckenbefestigung, Metall, vernickelt, (2x 150 cm-Drahtseile, Ø 1 mm, mit M4-Gewinde, 2x Deckenhalter, 2x Profilhalter)   suspension for ceiling mount, (2x 150 cm wire cable, Ø 1 mm, with M4 thread, 2x suspension brackets, 2x profile brackets)

# CATania 3060 DUO

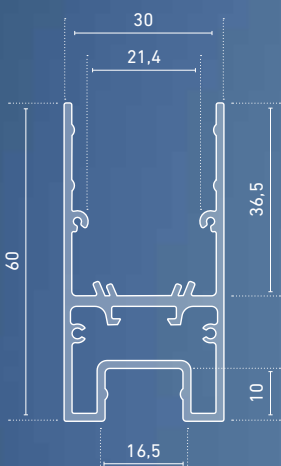
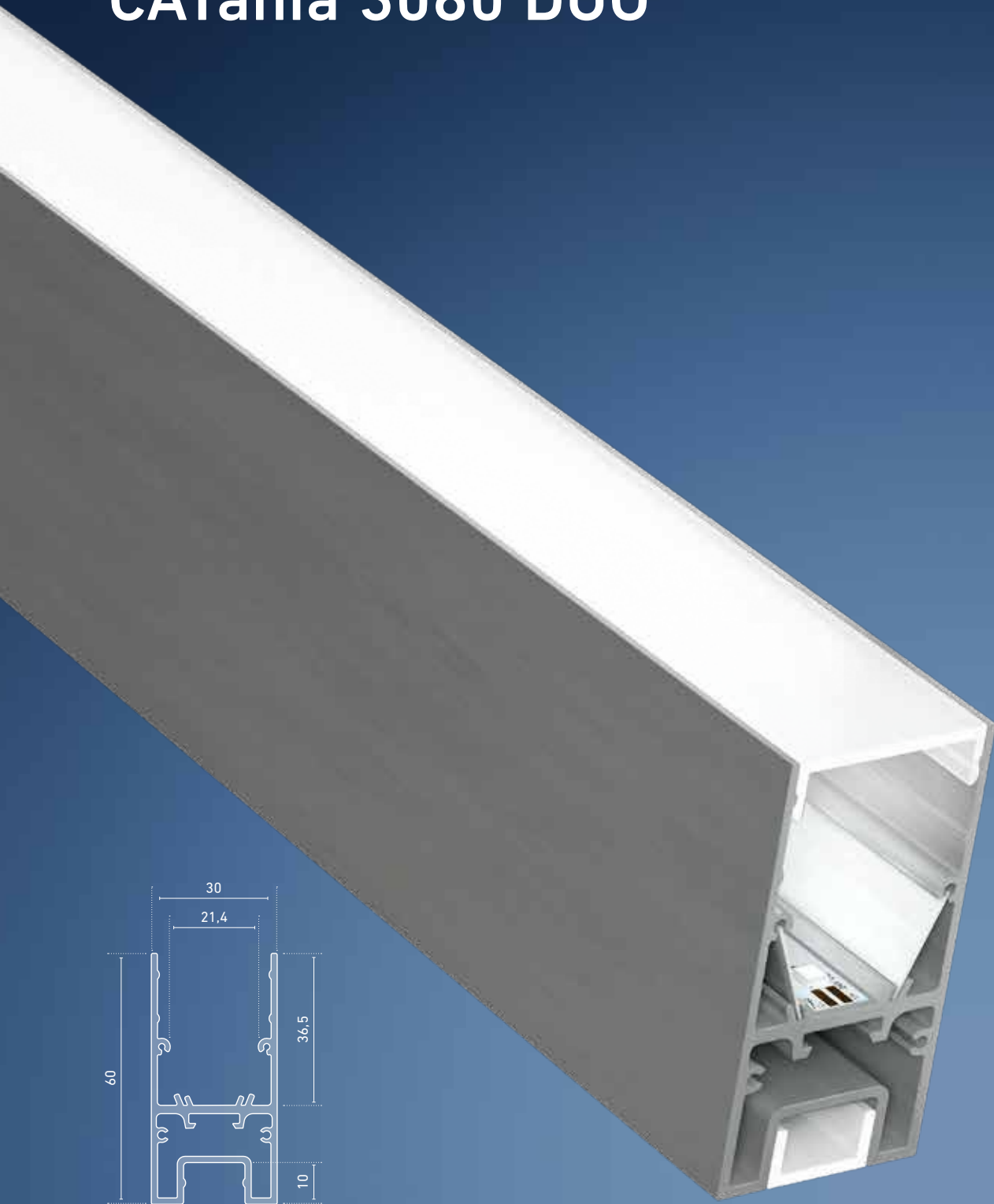

- » hochwertiges Leuchtenprofil aus Aluminium, eloxiert
- » flexibel als Aufputz- oder Leuchtenprofil einsetzbar
- » LED-Streifen beidseitig integrierbar für direkte und gleichzeitig indirekte Beleuchtung
- » in Verbindung mit optional erhältlichem Reflektorband kann die Lichtausbeute um bis zu 20 % erhöht werden
- » in Verbindung mit der opalweißen Abdeckung und dem jeweils dafür passenden LEDlight flex ist eine homogene Lichtlinie möglich (Details siehe Hinweis auf Seite 365)
- » RAL-Pulverbeschichtung auf Anfrage

- » high quality aluminium luminaire profile, anodised
- » flexibly useable as surface-mounted or luminaire profile
- » LED strips can be integrated on both sides for simultaneous direct and indirect lighting
- » in combination with the optional reflector stripe the light output can be increased by up to 20 %
- » in combination with an opal white diffuser and compatible LEDlight flex, a homogenous light distribution can be achieved (details see note on page 365)
- » RAL powder coating on request

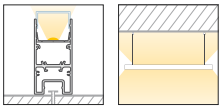

## CATania 3060 DUO

ABMESSUNGEN: 30 x 60 mm | DIMENSIONS: 30 x 60 mm



Artikel-Nr. Item no.	Länge Length
62398791	1.000 mm
62398792	2.010 mm
62398793	3.020 mm*
62398795	5.030 mm*

Bestellen Sie Ihr Aluminiumprofil/Kunststoffabdeckung auf Wünschlänge | Order your aluminum profile/plastic diffuser in desired length  
62397000 Zuschnitt Aluminiumprofil oder Kunststoffabdeckung, je Schnitt | cut to size aluminum profile or plastic diffuser, per cut

### ABDECKUNGEN | DIFFUSER

ABMESSUNGEN: 27,4 x 7,9 mm | DIMENSIONS: 27.4 x 7.9 mm

Artikel-Nr. Item no.	Beschreibung Description
6239982#	Abdeckung opalweiß, PMMA, für eine homogene und blendfreie Lichtverteilung   diffuser opal white, PMMA, for a homogenous and glare-free light distribution
6239985#	Abdeckung satiniert, PMMA, für eine diffuse Lichtverteilung bei gleichzeitigem Verbergen der Technik   diffuser satined, PMMA, for a diffused light distribution and concealment of the technology
6239986#	Abdeckung klar, PMMA, für eine maximale Lichtausbeute bei gleichzeitigem Schutz der Technik   diffuser clear, PMMA, for maximum light yield and protection of the LED strip
6239987#	Abdeckung Prisma, PMMA, zur Verringerung der Blendwirkung   diffuser prisma, PMMA, to reduce the dazzling effect
6239885#	Abdeckung, Aluminium, eloxiert, z.B. zum Verbergen von Steuerungstechnik   diffuser aluminium, anodised, for concealment of control technology

ABMESSUNGEN: 30 x 27,8 mm | DIMENSIONS: 30 x 27.8 mm

Artikel-Nr. Item no.	Beschreibung Description
6239984#	Abdeckung hoch, opalweiß, PMMA, 180°, für eine rundum homogene Lichtverteilung   diffuser high, opal white, PMMA, 180°, for an all-round homogenous light distribution

ABMESSUNGEN: 14,8 x 8 mm | DIMENSIONS: 14.8 x 8 mm

Artikel-Nr. Item no.	Beschreibung Description
6239937#	Abdeckung satiniert, PMMA, für eine diffuse Lichtverteilung bei gleichzeitigem Verbergen der Technik   diffuser satined, PMMA, for a diffused light distribution and concealment of the technology

### EINLEGER | INSERT

Artikel-Nr. Item no.	Beschreibung Description
6239884#	CATania 30-Einlegerprofil, Aluminium, eloxiert, asymmetrisch, zur Aufnahme der LEDlight flex-Familie, kombinierbar mit GARliano-Abdeckungen, Lichtablenkung um 14°   CATania 30 insert profile, asymmetrical, aluminium, anodised, for mounting the LEDlight flex family, combinable with GARliano diffuser, light deflection 14°

Bitte ersetzen Sie in der Artikel-Nr. # durch die gewünschte Länge | please replace the # in the item number with the required length  
Länge | length: #=1: 1 m #=2: 2,01 m #=3: 3,02 m #=5: 5,03 m

### ENDKAPPEN | END CAPS

Artikel-Nr. Item no.	Beschreibung Description
62398817	Endkappen-Set, Aluminium, eloxiert, Stärke: 2 mm, 2 Stück inkl. 8 Schrauben   end cap set, aluminium, anodised, 2 pieces, thickness: 2 mm, incl. 8 screws
62399846	Endkappen-Set opal für Abdeckung hoch 180°, PC, passend für Kunststoffabdeckung hoch 6239984#, Stärke (ohne Haltestifte): 2 mm, 2 Stück Achtung: Die Endkappe 62398817 wird zusätzlich benötigt!   end cap set opal, PC, suitable for high plastic diffuser 6239984#, thickness (without holding pins): 2 mm, 2 pieces. Attention: The end cap 62398817 is additionally required!

### ZUBEHÖR | ACCESSORIES

Artikel-Nr. Item no.	Beschreibung Description
62399816	Reflektorband für Aluminiumprofil CATania, Breite: 15,5 mm, Meterware, Lichtreflektion > 97%   reflector tape for aluminium profile CATania, width: 15.5 mm, sold by the meter, light reflection > 97%
62399817	Reflektorband für Aluprofil CATania, Breite 15,5 mm, Rolle 10 m, Lichtreflektion > 97%   reflector tape for profile CATania, width: 15.5 mm, reel 10 m, light reflection > 97%
62399934	Halter-Set à 50 mm, Aluminium, eloxiert, 2 Stück inkl. 2 Schrauben und 2 Dübel   bracket set à 50 mm, aluminium, anodised, 2 pieces, incl. 2 dowels and 2 screws
62399919	Profilverbinder, Metall, 1 Stück inkl. 2 Madenschrauben   profile connector, metal, 1 piece incl. 2 grub screws
62398803	Verbinder-Set 90°-Winkel, Metall, 2 Stück inkl. 8 Madenschrauben   connector set 90°-angle, metal, 2 pieces incl. 8 grub screws
62399936	Profil-Eckverbinder 90°, Metall, 1 Stück inkl. 2 Madenschrauben   profile 90° connector, metal, 1 piece incl. 2 grub screws
65300160	Abhängungen zur Deckenbefestigung, Metall, vernickelt, (2x 150 cm Drahtseile, Ø 1 mm, mit M3-Gewinde, 2x Deckenhalter), inkl. Muttern. Hinweis: Zur Befestigung wird zusätzlich pro Abhängeset, ein Halterset 62399934 benötigt   suspension for ceiling mount, metal, nickel-plated, (2x 150 cm wire cable Ø 1 mm with M3 thread, 2x suspension brackets), incl. screw nuts. Note: an additional holder set 62399934 is required for mounting of each suspension set

Sowohl Aluminiumprofile als auch Kunststoffabdeckungen haben standardmäßig eine positive Längentoleranz und können somit wenige Millimeter voneinander abweichen. Diese Toleranz kann durch Artikel-Nr. 62397000 (Sägen auf Passmaß) angeglichen werden. | As a rule, both aluminium profiles and plastic diffusers have a positive length tolerance and can therefore deviate from each other by a few millimetres. This tolerance can be compensated for with article no. 62397000 (cutting to size).

Längenausdehnung bei Temperaturänderung beachten (siehe Seite 365). | Please consider linear extension with temperature variations (see page 365).

\* 3 m und 5 m: Versandkosten gesondert anfragen | \* 3 m and 5 m: please inquire freight costs

# CATania 4040

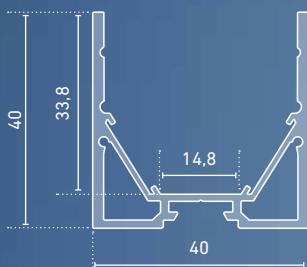

- » hochwertiges Profil aus Aluminium, eloxiert
- » flexibel als Aufputz- oder Leuchtenprofil einsetzbar
- » zwei mitlaufende Hohlräume bieten Platz zur verdeckten Kabelverlegung
- » erhöhter Lichtausstoß durch integrierten Reflektor
- » in Verbindung mit optional erhältlichem Reflektorband kann die Lichtausbeute um bis zu 20 % erhöht werden
- » Abdeckungen sind in drei Höhen montierbar (entblendet, bündig, 180°)
- » in Verbindung mit den opalweißen Abdeckungen und dem jeweils dafür passenden LEDlight flex ist eine homogene Lichtlinie möglich (Details siehe Hinweis auf Seite 365)
- » RAL-Pulverbeschichtung auf Anfrage

- » high quality aluminium profile, anodised
- » flexibly useable as surface-mounted or luminaire profile
- » with two parallel hollow spaces which can be used as concealed cable channels
- » increased light output through integrated reflector
- » in combination with the optional reflector stripe the light output can be increased by up to 20 %
- » the diffusers can be installed in three levels (shielded, flush or 180°)
- » in combination with an opal white diffuser and compatible LEDlight flex, a homogenous light distribution can be achieved (details see note on page 365)
- » RAL powder coating on request

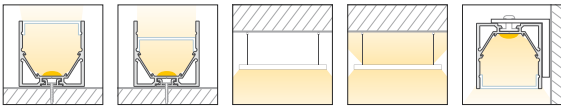

## CATania 4040

ABMESSUNGEN: 40 x 40 mm | DIMENSIONS: 40 x 40 mm



Artikel-Nr. Item no.	Länge Length
62398941	1.000 mm
62398942	2.010 mm
62398943	3.020 mm*
62398945	5.030 mm*

Bestellen Sie Ihr Aluminiumprofil/Kunststoffabdeckung auf Wunschlänge | Order your aluminum profile/plastic diffuser in desired length  
62397000 Zuschnitt Aluminiumprofil oder Kunststoffabdeckung, je Schnitt | cut to size aluminum profile or plastic diffuser, per cut

### ABDECKUNGEN | DIFFUSER

ABMESSUNGEN: 37,3 x 8,5 mm | DIMENSIONS: 37.3 x 8.5 mm

Artikel-Nr. Item no.	Beschreibung Description
6239896#	Abdeckung opalweiß, PMMA, für eine homogene und blendfreie Lichtverteilung   diffuser opal white, PMMA, for a homogenous and glare-free light distribution
6239897#	Abdeckung satiniert, PMMA, für eine diffuse Lichtverteilung bei gleichzeitigem Verbergen der Technik   diffuser satined, PMMA, for a diffused light distribution and concealment of the technology
6239895#	Abdeckung klar, PMMA, für eine maximale Lichtausbeute bei gleichzeitigem Schutz der Technik   diffuser clear, PMMA, for maximum light yield and protection of the LED strip
6239968#	Abdeckung Prisma, PMMA, zur Verringerung der Blendwirkung   diffuser prisma, PMMA, to reduce the dazzling effect

ABMESSUNGEN: 40 x 33,6 mm | DIMENSIONS: 40 x 33.6 mm

Artikel-Nr. Item no.	Beschreibung Description
6239966#	Abdeckung hoch, opalweiß, PMMA, 180°, für eine rundum homogene Lichtverteilung   diffuser high, opal white, PMMA, 180°, for an all-round homogenous light distribution

ABMESSUNGEN: 40 x 20 mm | DIMENSIONS: 40 x 20 mm

Artikel-Nr. Item no.	Beschreibung Description
6239962#	Abdeckung halbrund, opalweiß, PMMA, für eine rundum homogene Lichtverteilung   semi-circular diffuser, opal white, PMMA, for all-round homogeneous light distribution

ABMESSUNGEN: 13,8 x 4,2 mm | DIMENSIONS: 13.8 x 4.2 mm

Artikel-Nr. Item no.	Beschreibung Description
6239823#	Abdeckung satiniert, PC, für indirektes Licht bei abgehängter Leuchte   diffuser satined, PC, for indirect light with suspended luminaire

Bitte ersetzen Sie in der Artikel-Nr. # durch die gewünschte Länge | please replace the # in the item number with the required length  
Länge | length: #=1: 1 m #=2: 2,01 m #=3: 3,02 m #=5: 5,03 m

### ENDKAPPEN | END CAPS

Artikel-Nr. Item no.	Beschreibung Description
6239962#	Endkappen-Set, halbrund, Aluminium, eloxiert, passend für Kunststoffabdeckung halbrund 6239962#, Stärke: 2 mm, 2 Stück inkl. 4 Schrauben   end cap set, semi-circular, aluminium, anodized, suitable for semi-circular plastic diffuser (6239962#), thickness: 2 mm, 2 pieces incl. 4 screws
6239964#	Endkappen-Set opal, PC, passend für Kunststoffabdeckung hoch 6239966#, Stärke (ohne Haltestifte): 2 mm, 2 Stück. Achtung: Die Endkappe 62398946 od. 62398947 wird zusätzlich benötigt! end cap set opal, PC, suitable for high plastic diffuser 6239966#, thickness (without retaining pins): 2 mm, 2 pieces. Attention: the end cap 62398946 or 62398947 is additionally required!

### ENDKAPPEN | END CAPS

Artikel-Nr. Item no.	Beschreibung Description
62398946	Endkappen-Set Standard, Aluminium, eloxiert, Stärke: 2 mm, 2 Stück inkl. 4 Schrauben   end cap set standard, aluminium, anodised, thickness: 2 mm, 2 pieces incl. 4 screws
62398947	Endkappen-Set, Aluminium, eloxiert, mit schraubloser Sichtfläche, Stärke (ohne Befestigungslasche): 2 mm, 2 Stück   end cap set, aluminium, anodised, with screwless visible surface, thickness (without fixing strap): 2 mm, 2 pieces

### ZUBEHÖR | ACCESSORIES

Artikel-Nr. Item no.	Beschreibung Description
62399816	Reflektorband für Aluprofil CATania, Breite: 15,5 mm, Meterware, Lichtreflektion > 97%   reflector tape for profile CATania, width: 15.5 mm, sold by the meter, light reflection > 97%
62399817	Reflektorband für Aluprofil CATania, Breite 15,5 mm, Rolle 10 m, Lichtreflektion > 97%   reflector tape for profile CATania, width: 15.5 mm, reel 10 m, light reflection > 97%
62399906	Halter-Set, V2A-Edelstahl, 2 Stück, inkl. 2 Schrauben,   bracket set, 304 stainless steel, 2 pieces, incl. 2 screws
62398801	Winkelhalterung für eine 90°-Wandmontage, Aluminium eloxiert, 2 Stück inkl. 2 Linsenkopfschrauben zur Befestigung der Halterung am Profil   angle brackets for a 90° wall installation, aluminium, anodised, 2 pieces incl. 2 rounded head screws for attaching the brackets to the profile
62399919	Profilverbinder, Metall, 1 Stück inkl. 2 Madenschrauben   profile connector, metal, 1 piece incl. 2 grub screws
62399936	Profil-Eckverbinder 90°, Metall, 1 Stück inkl. 2 Madenschrauben   profile 90° connector, metal, 1 piece incl. 2 grub screws
62398806	Profilverbinder einstellbar, für eine abbiegende Lichtlinie, V2A-Edelstahl, 1 Stück inkl. 1 Senkkopf- und 4 Madenschrauben   profile connector, adjustable, for an angled light line, 304 stainless steel, 1 piece, incl. 1 countersunk head screw and 4 grub screws
65400100	Abhängungen zur Deckenbefestigung, Metall, vernickelt, (2x 150 cm-Drahtseile, Ø 1 mm, mit M4-Gewinde, 2x Deckenhalter, 2x Montageplatte)   suspension for ceiling mount, metal, nickel-plated, (2x 150 cm wire cable, Ø 1 mm, with M4 thread, 2x suspension brackets, 2x mounting plates)
65400150	Abhängungen zur Deckenbefestigung, Metall, vernickelt, (4x 150 cm-Drahtseile, Ø 1 mm, mit M4-Gewinde, 4x Deckenhalter, 4x Montageplatte) für Profil-Längen > 3 m   suspension for ceiling mount, metal, nickel-plated, (4x 150 cm wire cable, Ø 1 mm, with M4 thread, 4x suspension brackets, 4x mounting plates) for profile lengths > 3 m
62399908	vandalensichere Halterung, Aluminium, eloxiert; mit Hilfe einer Imbusschraube (M2x10) wird das verwendete Aluminiumprofil am Halter fixiert Maße: 40 mm x 27 mm x 5 mm, 1 Stück   vandal-proof mounting, aluminium, anodised, the aluminium profile is fixated to the mounting with a hex key (M2x10), dimensions: 40 mm x 27 mm x 5 mm, 1 piece

Sowohl Aluminiumprofile als auch Kunststoffabdeckungen haben standardmäßig eine positive Längentoleranz und können somit wenige Millimeter voneinander abweichen. Diese Toleranz kann durch Artikel-Nr. 62397000 (Sägen auf Passmaß) angeglichen werden. | As a rule, both aluminium profiles and plastic diffuser have a positive length tolerance and can therefore deviate from each other by a few millimetres. This tolerance can be compensated for with article no. 62397000 (cutting to size).

Längenausdehnung bei Temperaturänderung beachten (siehe Seite 365). | Please consider linear extension with temperature variations (see page 365).

\* 3 m und 5 m: Versandkosten gesondert anfragen | \* 3 m and 5 m: please inquire freight costs

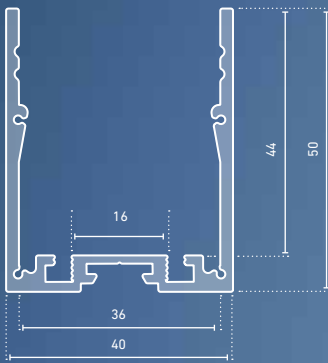

## CATania 4050

- » hochwertiges Profil aus Aluminium, eloxiert
- » flexibel als Aufputz- oder Leuchtenprofil einsetzbar
- » Netzteile 66000315 und 66000316 (siehe Seiten 352ff) integrierbar
- » in Verbindung mit den opalweißen Abdeckungen und dem jeweils dafür passenden LEDlight flex (bis Pitch 12\*) ist eine homogene Lichtlinie möglich (Details siehe Hinweis auf Seite 365)
- » RAL-Pulverbeschichtung auf Anfrage

- » high quality aluminium profile, anodised
- » flexibly usable as surface-mounted or luminaire profile
- » power supply units (66000315 and 66000316 - see pages 352ff) can be integrated
- » in combination with an opal white diffuser and compatible LEDlight flex (up to pitch 12\*), a homogenous light distribution can be achieved (details see note on page 365)
- » RAL powder coating on request

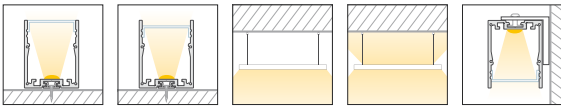

## CATania 4050

ABMESSUNGEN: 40 x 50 mm | DIMENSIONS: 40 x 50 mm

Artikel-Nr. Item no.	Länge Length
62399641	1.000 mm
62399642	2.010 mm
62399643	3.020 mm*
62399645	5.030 mm*



Bestellen Sie Ihr Aluminiumprofil/Kunststoffabdeckung auf Wunschlänge | Order your aluminum profile/plastic diffuser in desired length  
62397000 Zuschnitt Aluminiumprofil oder Kunststoffabdeckung, je Schnitt | cut to size aluminum profile or plastic diffuser, per cut

## ABDECKUNGEN | DIFFUSER

ABMESSUNGEN: 37,3 x 8,5 mm | DIMENSIONS: 37.3 x 8.5 mm

Artikel-Nr. Item no.	Beschreibung Description
6239896#	Abdeckung opalweiß, PMMA, für eine homogene und blendfreie Lichtverteilung   diffuser opal white, PMMA, for a homogenous and glare-free light distribution
6239897#	Abdeckung satiniert, PMMA, für eine diffuse Lichtverteilung bei gleichzeitigem Verbergen der Technik   diffuser satined, PMMA, for a diffused light distribution and concealment of the technology
6239895#	Abdeckung klar, PMMA, für eine maximale Lichtausbeute bei gleichzeitigem Schutz der Technik   diffuser clear, PMMA, for maximum light yield and protection of the LED strip
6239968#	Abdeckung Prisma, PMMA, zur Verringerung der Blendwirkung   diffuser prisma, PMMA, to reduce the dazzling effect
6239967#	Abdeckung, Aluminium, eloxiert, z.B. zum Verbergen von Steuerungstechnik   diffuser aluminium, anodised, for concealment of control technology

ABMESSUNGEN: 40 x 33,6 mm | DIMENSIONS: 40 x 33.6 mm

6239966#	Abdeckung hoch, opalweiß, PMMA, 180°, für eine rundum homogene Lichtverteilung   diffuser high, opal white, PMMA, 180°, for an all-round homogenous light distribution
----------	--

ABMESSUNGEN: 40 x 20 mm | DIMENSIONS: 40 x 20 mm

6239962#	Abdeckung halbrund, opalweiß, PMMA, für eine rundum homogene Lichtverteilung   semi-circular diffuser, opal white, PMMA, for all-round homogeneous light distribution
----------	---

ABMESSUNGEN: 13,8 x 4,2 mm | DIMENSIONS: 13.8 x 4.2 mm

6239823#	Abdeckung satiniert, PC, für indirektes Licht bei abgehängter Leuchte   diffuser satined, PC, for indirect light with suspended luminaire
----------	---

Bitte ersetzen Sie in der Artikel-Nr. # durch die gewünschte Länge | please replace the # in the item number with the required length  
Länge | length: #=1: 1 m #=2: 2,01 m #=3: 3,02 m #=5: 5,03 m

## ENDKAPPEN | END CAPS

Artikel-Nr. Item no.	Beschreibung Description
62399646	Endkappen-Set Standard, Aluminium, eloxiert, Stärke: 2 mm, 2 Stück inkl. 4 Schrauben   end cap set standard, aluminium, anodised, thickness: 2 mm, 2 pieces incl. 4 screws
62399647	Endkappen-Set, Aluminium, eloxiert, mit schraubloser Sichtfläche, Stärke (ohne Befestigungslasche): 2 mm, 2 Stück   end cap set, aluminium, anodised, with screwless visible surface, thickness (without fixing strap): 2 mm, 2 pieces
62399627	Endkappen-Set, halbrund, Aluminium eloxiert, passend für Kunststoffabdeckung halbrund, 6239962#, Stärke: 2mm, 2 Stück inkl. 8 Schrauben   end cap set, semi-circular, anodised aluminium, suitable for semi-circular plastic diffuser, 6239962#, thickness: 2mm, 2 pieces incl. 8 screws
62399648	PC, passend für Kunststoffabdeckung hoch 6239966#, Stärke (ohne Haltestifte): 2 mm, 2 Stück. Achtung: Die Endkappe 62399646 oder 62399647 wird zusätzlich benötigt!   end cap set opal, PC, suitable for high plastic diffuser 6239966#, thickness (without retaining pins): 2 mm, 2 pieces. Attention: the end cap 62398946 or 62398947 is additionally required!

## EINLEGER | INSERT

Artikel-Nr. Item no.	Beschreibung Description
6239965#	CATania 40-Einlegerprofil, Aluminium pressblank, zur Aufnahme von LED-Streifen, Abmessungen: 37,3 x 12,5 mm   CATania 40 insert profile, mill finish, for mounting of LED strips, dimensions: 37.3 x 12.5 mm

## ZUBEHÖR | ACCESSORIES

Artikel-Nr. Item no.	Beschreibung Description
62399906	Halter-Set, V2A-Edelstahl, 2 Stück, inkl. 2 Schrauben,   bracket set, 304 stainless steel, 2 pieces, incl. 2 screws
62398801	Winkelhalterung für eine 90°-Wandmontage, Aluminium eloxiert, 2 Stück inkl. 2 Linsen-kopfschrauben zur Befestigung der Halterung am Profil   angle brackets for a 90° wall installation, aluminium, anodised, 2 pieces incl. 2 rounded head screws for attaching the brackets to the profile
62399919	Profilverbinder, Metall, 1 Stück inkl. 2 Madenschrauben   profile connector, metal, 1 piece incl. 2 grub screws
62399936	Profil-Eckverbinder 90°, Metall, 1 Stück inkl. 2 Madenschrauben   profile 90° connector, metal, 1 piece incl. 2 grub screws
62398806	Profilverbinder einstellbar, für eine abbiegende Lichtlinie, V2A-Edelstahl, 1 Stück inkl. 1 Senkkopf- und 4 Madenschrauben   profile connector, adjustable, for an angled light line, 304 stainless steel, 1 piece, incl. 1 countersunk head screw and 4 grub screws grub screws, for an angled light line
65400100	Abhängungen zur Deckenbefestigung, Metall, vernickelt, (2x 150 cm-Drahtseile, Ø 1 mm, mit M4-Gewinde, 2x Deckenhalter, 2x Montageplatte)   suspension for ceiling mount, metal, nickel-plated, (2x 150 cm wire cable, Ø 1 mm, with M4 thread, 2x suspension brackets, 2x mounting plates)
65400150	Abhängungen zur Deckenbefestigung, Metall, vernickelt, (4x 150 cm-Drahtseile, Ø 1 mm, mit M4-Gewinde, 4x Deckenhalter, 4x Montageplatte) für Profil-Längen > 3 m   suspension for ceiling mount, metal, nickel-plated, (4x 150 cm wire cable, Ø 1 mm, with M4 thread, 4x suspension brackets, 4x mounting plates) for profile lengths > 3 m

62399788	Spannungsführende Seilabhangung zur Abhängung von Pendelleuchten an einem Baldachin, Metall, Chrom, matt, max. Strom: 4,5 A, 2x 0,5 mm <sup>2</sup> , Arbeitslast pro Seil: 4 kg (2x 230 cm Drahtseile, Ø 1,5 mm, 4x Seilhalter, 4x Flachmutter M10x1, 2x Schrumpfschlauch 10 mm), max. Pendellänge 150 cm   Voltage-carrying wire suspension for suspension of pendant luminaires from a canopy, metal, chrome, matt, max. current: 4.5 A, 2x 0.5 mm <sup>2</sup> , load per wire: 4 kg (2x 230 cm wire ropes, Ø 1.5 mm, 4x cable holder, 4x flat nut M10x1, 2x shrink tubing 10 mm), max. pendant suspension length 150 cm
62399908	vandalensichere Halterung, Aluminium, eloxiert; mit Hilfe einer Imbusschraube (M2x10) wird das verwendete Aluminiumprofil am Halter fixiert Maße: 40 mm x 27 mm x 5 mm, 1 Stück   vandal-proof mounting, aluminium, anodised, the aluminium profile is fixated to the mounting with a hex key (M2x10), dimensions: 40 mm x 27 mm x 5 mm, 1 piece

Sowohl Aluminiumprofile als auch Kunststoffabdeckungen haben standardmäßig eine positive Längentoleranz und können somit wenige Millimeter voneinander abweichen. Diese Toleranz kann durch Artikel-Nr. 62397000 (Sagen auf Passmaß!) angeglichen werden. | As a rule, both aluminium profiles and plastic covers have a positive length tolerance and can therefore deviate from each other by a few millimetres. This tolerance can be compensated for with article no. 62397000 (cutting to size).

Längenausdehnung bei Temperaturänderung beachten (siehe Seite 369). | Please consider linear extension with temperature variations (see page 369).

\* 3 m und 5 m: Versandkosten gesondert anfragen! | \* 3 m and 5 m: please inquire freight costs



## CATania 6075

- » hochwertiges Leuchtenprofil aus Aluminium, eloxiert
  - » flexibel als Aufputz- oder Leuchtenprofil einsetzbar
  - » Netzteile 66000315 und 66000316 (siehe Seiten 352ff) integrierbar
  - » die Abdeckung ist in drei Höhen montierbar (entblendet, bündig, 180°)
  - » erhöhter Lichtausstoß durch den im Einlegerprofil integrierten, weiß beschichteten Reflektor
  - » in Verbindung mit den opalweißen Abdeckungen und dem jeweils dafür passenden LEDlight flex ist eine homogene Lichtlinie möglich (Details siehe Hinweis auf Seite 365)
  - » RAL-Pulverbeschichtung auf Anfrage
- » high quality luminaire aluminium profile, anodised
  - » flexibly useable as surface-mounted or luminaire profile
  - » power supply units (66000315 and 66000316 - see pages 352ff) can be integrated
  - » the diffuser can be installed in three levels (shielded, flush or 180°)
  - » increased light output through white powder coated reflector integrated in the profile insert
  - » in combination with an opal white diffuser and compatible LEDlight flex, a homogenous light distribution can be achieved (details see note on page 365)
  - » RAL powder coating on request



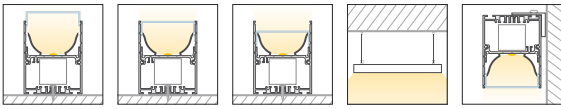

## CATania 6075

ABMESSUNGEN: 60 x 75 mm | DIMENSIONS: 60 x 75 mm



Artikel-Nr. Item no.	Länge Length
62398861	1.000 mm
62398862	2.010 mm
62398863	3.020 mm*
62398865	5.020 mm*

Bestellen Sie Ihr Aluminiumprofil/Kunststoffabdeckung auf Wunschlänge | Order your aluminum profile/plastic diffuser in desired length  
62397000 Zuschnitt Aluminiumprofil oder Kunststoffabdeckung, je Schnitt | cut to size aluminum profile or plastic diffuser, per cut

### EINLEGER | INSERT

Artikel-Nr. Item no.	Beschreibung Description
6239887#	CATania 60-Einlegerprofil, Aluminium, eloxiert zur Aufnahme von LED-Streifen der LEDlight flex-Familie oder Platinen nach Zhaga-Klassen L28W2 und L56W2; Reflexionsflächen weiß pulverbeschichtet, für höhere Lichtausbeute   CATania 60 insert profile, aluminium, anodised, for installation of LED strips of the LEDlight flex series or PCBs according to Zhaga class L28W2 and L56W2; white powder coated reflective surface for increased luminous efficiency



### ENDKAPPEN | END CAPS

Artikel-Nr. Item no.	Beschreibung Description
62398866	Endkappen-Set, Aluminium, eloxiert, Stärke (ohne Erdungsbolzen): 2 mm, 2 Stück inkl. 8 Schrauben   end cap set, aluminium, anodised, thickness (without earthing bolt): 2 mm, 2 pieces, incl. 8 screws
62398868	Endkappen-Set, Aluminium, eloxiert, mit schraubloser Sichtfläche, Stärke (ohne Befestigungslasche): 2 mm, 2 Stück   end cap set, aluminium, anodised, with screwless visible surface, thickness (without fixing strap): 2 mm, 2 pieces
62398916	Endkappen-Set opal, PC, passend für Kunststoffabdeckung in 180°-Position, Stärke (ohne Haltestifte): 2 mm, 2 Stück Achtung: Die Endkappe 62398866 od. 62398868 wird zusätzlich benötigt!   end cap set opal, PC, suitable for plastic diffuser in 180° position, thickness (without holding pins): 2 mm, 2 pieces Attention: The end cap 62398866 or 62398868 is additionally required!



### ABDECKUNGEN | DIFFUSER

ABMESSUNGEN: 55,8 x 15 mm | DIMENSIONS: 55,8 x 15 mm

Artikel-Nr. Item no.	Beschreibung Description
6239893#	Abdeckung opalweiß, PMMA, für eine homogene und blendfreie Lichtverteilung   diffuser opal white, PMMA, for a homogenous and glare-free light distribution
6239892#	Abdeckung satiniert, PMMA, für eine diffuse Lichtverteilung bei gleichzeitigem Verbergen der Technik   diffuser satined, PMMA, for a diffused light distribution and concealment of the technology
6239891#	Abdeckung klar, PMMA, für eine maximale Lichtausbeute bei gleichzeitigem Schutz der Technik   diffuser clear, PMMA, for maximum light yield and protection of the LED strip



Bitte ersetzen Sie in der Artikel-Nr. # durch die gewünschte Länge | please replace the # in the item number with the required length  
Länge | length: #=1: 1 m #=2: 2,01 m #=3: 3,02 m #=5: 5,03 m

### ZUBEHÖR | ACCESSORIES

Artikel-Nr. Item no.	Beschreibung Description
62398801	Winkelhalterung für eine 90°-Wandmontage, Aluminium eloxiert, 2 Stück inkl. 2 Linsenkopfschrauben zur Befestigung der Halterung am Profil   angle brackets for a 90° wall installation, aluminium, anodised, 2 pieces incl. 2 rounded head screws for attaching the brackets to the profile
62398802	Verbinder-Set gerade, Metall, 2 Stück inkl. 8 Madenschrauben   connector set straight, metal, 2 pieces incl. 8 grub screws
62398803	Verbinder-Set 90°-Winkel, Metall, 2 Stück inkl. 8 Madenschrauben   connector set 90°-angle, metal, 2 pieces incl. 8 grub screws
62398806	Profilverbinder einstellbar, für eine abbiegende Lichtlinie, V2A-Edelstahl, 1 Stück inkl. 1 Senkkopf- und 4 Madenschrauben   profile connector, adjustable, for an angled light line, 304 stainless steel, 1 piece, incl. 1 countersunk head screw and 4 grub screws
62398876	Abhängungen zur Deckenbefestigung, Metall, vernickelt, (2x 150 cm-Drahtseile, Ø 1 mm, 2x Deckenhalter, 2x Y-Profilhalter)   suspension for ceiling mount, metal, nickel-plated, (2x 150 cm wire cable, Ø 1 mm, 2x suspension brackets, 2x Y-profile holder)
62399788	Spannungsführende Seilabhängung zur Abhängung von Pendelleuchten an einem Baldachin, Metall, Chrom, matt, max. Strom: 4,5 A, 2x 0,5 mm <sup>2</sup> , Arbeitslast pro Seil: 4 kg (2x 230 cm Drahtseile, Ø 1,5 mm, 4x Seilhalter, 4x Flachmutter M10x1, 2x Schrumpfschlauch 10 mm), max. Pendellänge 150 cm   Voltage-carrying wire suspension for suspension of pendant luminaires from a canopy, metal, chrome, matt, max. current: 4.5 A, 2x 0.5 mm <sup>2</sup> , load per wire: 4 kg (2x 230 cm wire ropes, Ø 1.5 mm, 4x cable holder, 4x flat nut M10x1, 2x shrink tubing 10 mm), max. pendant suspension length 150 cm
62398878	Mikroraster zur Entblendung von LED-Leuchten, Raster-Länge: 50 cm, aneinanderreihbar   micro louvre for glare-free lighting of LED luminaires, louvre length: 50 cm, can be arranged next to each other

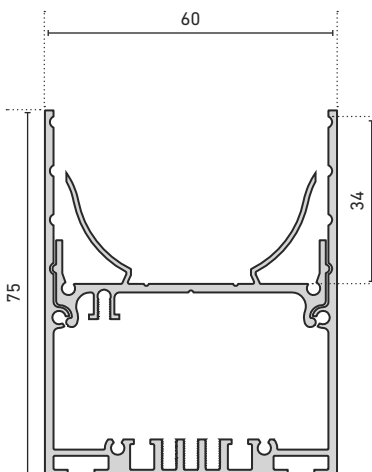

Sowohl Aluminiumprofile als auch Kunststoffabdeckungen haben standardmäßig eine positive Längentoleranz und können somit wenige Millimeter voneinander abweichen. Diese Toleranz kann durch Artikel-Nr. 62397000 (Sägen auf Passmaß) angeglichen werden. | As a rule, both aluminium profiles and plastic diffuser have a positive length tolerance and can therefore deviate from each other by a few millimetres. This tolerance can be compensated for with article no. 62397000 (cutting to size).

Längenausdehnung bei Temperaturänderung beachten (siehe Seite 365). | Please consider linear extension with temperature variations (see page 365).

\* 3 m und 5 m: Versandkosten gesondert anfragen | \* 3 m and 5 m: please inquire freight costs



## CATania 6075 T

- » hochwertiges Leuchtenprofil aus Aluminium, eloxiert
  - » flexibel als Einbau- oder Leuchtenprofil einsetzbar
  - » Netzteile 66000315 und 66000316 (siehe Seiten 352ff) integrierbar
  - » die Abdeckung ist in drei Höhen montierbar (entblendet, bündig, 180°)
  - » erhöhter Lichtausstoß durch den im Einlegerprofil integrierten, weiß beschichteten Reflektor
  - » in Verbindung mit der opalweißen Abdeckung und dem jeweils dafür passenden LEDlight flex ist eine homogene Lichtlinie möglich (Details siehe Hinweis auf Seite 365)
  - » RAL-Pulverbeschichtung auf Anfrage
- » high quality luminaire aluminium profile, anodised
  - » flexibly useable as recessed or luminaire profile
  - » power supply units (66000315 and 66000316 - see pages 352ff) can be integrated
  - » the diffuser can be installed in three levels (shielded, flush or 180°)
  - » increased light output through white powder coated reflector integrated in the profile insert
  - » in combination with an opal white diffuser and compatible LEDlight flex, a homogenous light distribution can be achieved (details see note on page 365)
  - » RAL powder coating on request

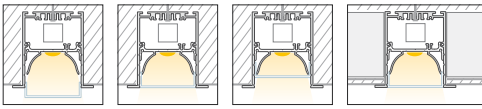

## CATania 6075 T

ABMESSUNGEN: 80 x 75 mm, AUSSCHNITT: 62 mm | DIMENSIONS: 80 x 75 mm, CUT-OUT: 62 mm



Artikel-Nr. Item no.	Länge Length
62398891	1.000 mm
62398892	2.010 mm
62398893	3.020 mm*
62398895	5.030 mm*

Bestellen Sie Ihr Aluminiumprofil/Kunststoffabdeckung auf Wunschlänge | Order your aluminum profile/plastic diffuser in desired length  
62397000 Zuschnitt Aluminiumprofil oder Kunststoffabdeckung, je Schnitt | cut to size aluminum profile or plastic diffuser, per cut

### EINLEGER | INSERT

Artikel-Nr. Item no.	Beschreibung Description
6239887#	CATania 60-Einlegerprofil, Aluminium, eloxiert, zur Aufnahme von LED-Streifen der LEDlight flex-Familie oder Platinen nach Zhaga-Klassen L28W2 und L56W2; Reflexionsflächen weiß pulverbeschichtet, für höhere Lichtausbeute   CATania 60 insert profile, aluminium, anodised, for installation of LED strips of the LEDlight flex series or PCBs according to Zhaga class L28W2 and L56W2; white powder coated reflective surface for increased luminous efficiency



### ABDECKUNGEN | DIFFUSER

ABMESSUNGEN: 55,8 x 15 mm | DIMENSIONS: 55.8 x 15 mm

Artikel-Nr. Item no.	Beschreibung Description
6239893#	Abdeckung opalweiß, PMMA, für eine homogene und blendfreie Lichtverteilung   diffuser opal white, PMMA, for a homogenous and glare-free light distribution
6239892#	Abdeckung satiniert, PMMA, für eine diffuse Lichtverteilung bei gleichzeitigem Verbergen der Technik   diffuser satined, PMMA, for a diffused light distribution and concealment of the technology
6239891#	Abdeckung klar, PMMA, für eine maximale Lichtausbeute bei gleichzeitigem Schutz der Technik   diffuser clear, PMMA, for maximum light yield and protection of the LED strip



Bitte ersetzen Sie in der Artikel-Nr. # durch die gewünschte Länge | please replace the # in the item number with the required length  
Länge | length: #=1: 1 m #=2: 2,01 m #=3: 3,02 m #=5: 5,03 m

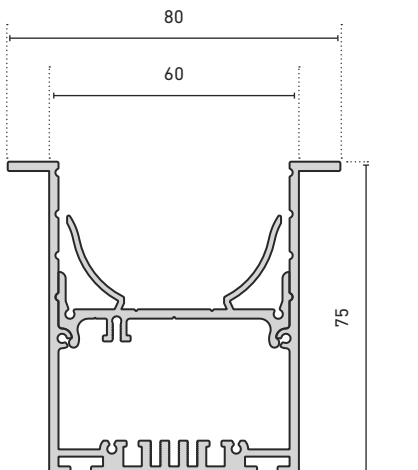

### ENDKAPPEN | END CAPS

Artikel-Nr. Item no.	Beschreibung Description
62398896	Endkappen-Set, Aluminium, eloxiert, Stärke (inkl. Flügel, ohne Erdungsbolzen): 12 mm, 2 Stück inkl. 8 Schrauben   end cap set, aluminium, anodised, thickness (incl. wings, without earthing bolt): 12 mm, 2 pieces incl. 8 screws
62398916	Endkappen-Set opal, PC, passend für Kunststoffabdeckung in 180°-Position, Stärke (ohne Haltestifte): 2 mm, 2 Stück Achtung: Die Endkappe 62398896 wird zusätzlich benötigt!   end cap set opal, PC, suitable for plastic diffuser in 180° position, thickness (without holding pins): 2 mm, 2 pieces Attention: The end cap 62398896 is additionally required!



### ZUBEHÖR | ACCESSORIES

Artikel-Nr. Item no.	Beschreibung Description
62398897	Haltebügel-Set, Stahl, verzinkt, 2 Stück inkl. 2 Schrauben   holding bracket set, steel, galvanized, 2 pieces, incl. 2 screws
62398802	Verbinder-Set gerade, Metall, 2 Stück inkl. 8 Madenschrauben   connector set straight, metal, 2 pieces incl. 8 grub screws
62398803	Verbinder-Set 90°-Winkel, Metall, 2 Stück inkl. 8 Madenschrauben   connector set 90°-angle, metal, 2 pieces incl. 8 grub screws
62398806	Profilverbinder einstellbar, für eine abbiegende Lichtlinie, V2A-Edelstahl, 1 Stück inkl. 1 Senkkopf- und 4 Madenschrauben   profile connector, adjustable, for an angled light line, 304 stainless steel, 1 piece, incl. 1 countersunk head screw and 4 grub screws
62398878	Mikroraster zur Entblendung von LED-Leuchten, Raster-Länge: 50 cm, aneinanderreihbar   micro louvre for glare-free lighting of LED luminaires, louvre length: 50 cm, can be arranged next to each other



Sowohl Aluminiumprofile als auch Kunststoffabdeckungen haben standardmäßig eine positive Längentoleranz und können somit wenige Millimeter voneinander abweichen. Diese Toleranz kann durch Artikel-Nr. 62397000 (Sägen auf Passmaß) angeglichen werden. | As a rule, both aluminium profiles and plastic diffuser have a positive length tolerance and can therefore deviate from each other by a few millimetres. This tolerance can be compensated for with article no. 62397000 (cutting to size).

Längenausdehnung bei Temperaturänderung beachten (siehe Seite 365). | Please consider linear extension with temperature variations (see page 365).

\* 3 m und 5 m: Versandkosten gesondert anfragen | \* 3 m and 5 m: please inquire freight costs

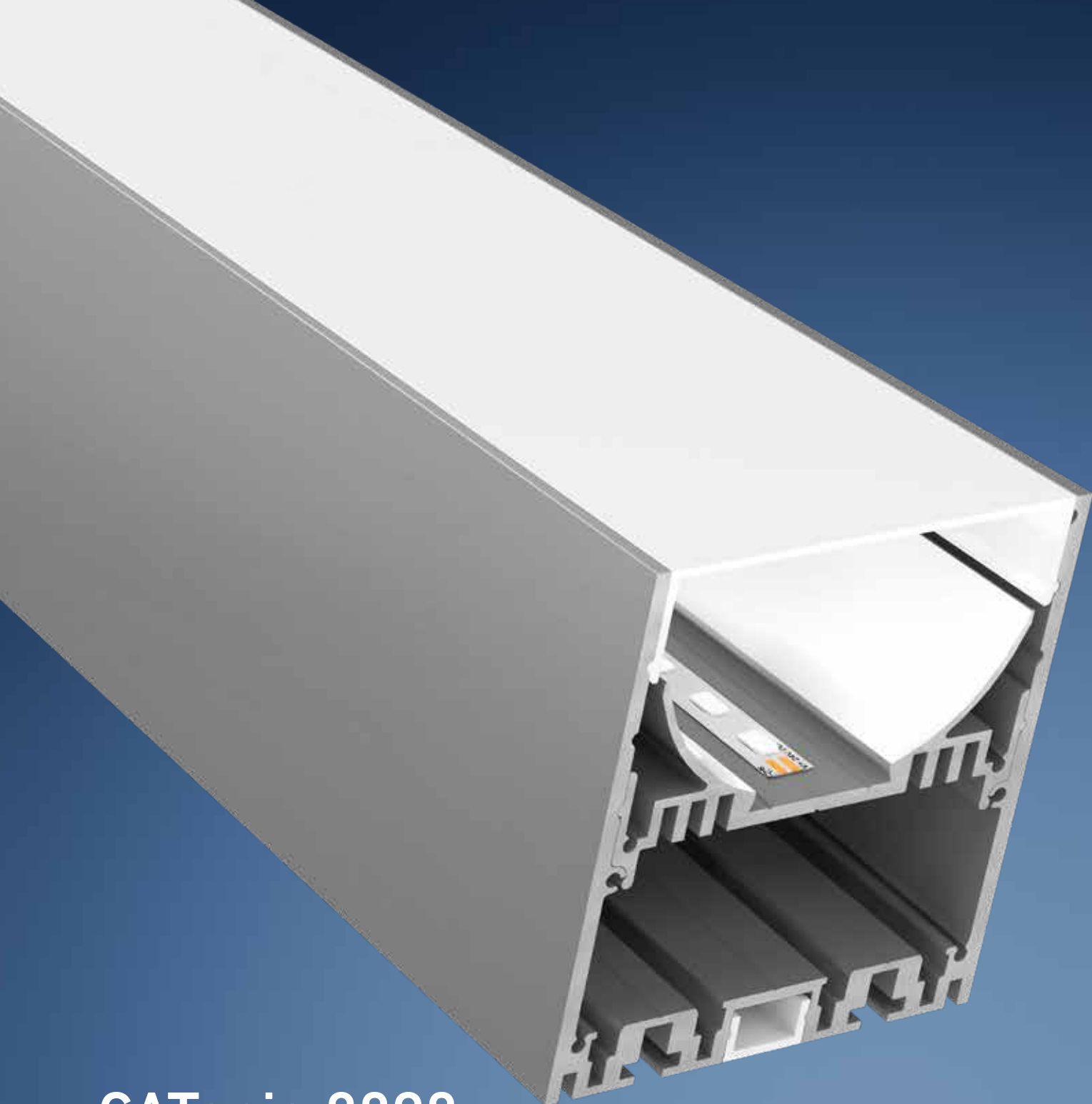

## CATania 8090

- » hochwertiges Leuchtenprofil aus Aluminium, eloxiert
  - » zur Aufnahme von LED-Streifen oder -Platinen mit sehr hohen Leistungen
  - » indirekte Beleuchtung an der Profilrückseite möglich
  - » Netzteile 66000315 und 66000316 (siehe Seiten 352ff) integrierbar
  - » die Abdeckung ist in drei Höhen verstellbar (entblendet, bündig, 180°)
  - » erhöhter Lichtausstoß durch den im Einlegerprofil integrierten, weiß beschichteten Reflektor
  - » erweitertes Zubehör für den Leuchtenbau erhältlich
  - » in Verbindung mit der opalweißen Abdeckung und dem jeweils dafür passenden LEDlight flex ist eine homogene Lichtlinie möglich (Details siehe Hinweis auf Seite 365)
  - » RAL-Pulverbeschichtung auf Anfrage
- » high quality luminaire aluminium profile, anodised
  - » for mounting of very high performance LED strips or boards
  - » indirect illumination possible on the rear side of the profile
  - » power supply units (66000315 and 66000316 - see pages 352ff) can be integrated
  - » the diffuser can be installed in three levels (shielded, flush or 180°)
  - » increased light output through white powder coated reflector integrated in the profile insert
  - » extended accessories available for luminaire assembly
  - » in combination with an opal white diffuser and compatible LEDlight flex, a homogenous light distribution can be achieved (details see note on page 365)
  - » RAL powder coating on request

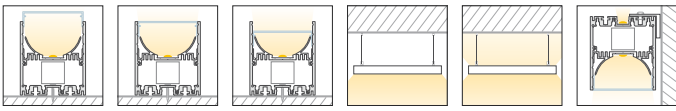

## CATania 8090

ABMESSUNGEN: 80 x 90 mm | DIMENSIONS: 80 x 90 mm



Artikel-Nr. Item no.	Länge Length
62399741	1.000 mm
62399742	2.010 mm
62399743	3.020 mm*
62399745	5.030 mm*

Bestellen Sie Ihr Aluminiumprofil/Kunststoffabdeckung auf Wunschlänge | Order your aluminum profile/plastic diffuser in desired length  
62397000 Zuschnitt Aluminiumprofil oder Kunststoffabdeckung, je Schnitt | cut to size aluminum profile or plastic diffuser, per cut

### EINLEGER | INSERT

Artikel-Nr. Item no.	Beschreibung Description
6239978#	CATania 80-Einlegerprofil, Aluminium, eloxiert, für LED-Streifen oder -Platinen nach Zhaga-Klassen L28W2 und L56W2; Reflexionsflächen weiß pulverbeschichtet, für höhere Lichtausbeute   CATania 80 insert profile, aluminium, anodised, for installation of LED strips or PCBs according to Zhaga class L28W2 and L56W2; white powder coated reflective surface for increased luminous efficiency



### ABDECKUNGEN | DIFFUSER

ABMESSUNGEN: 75,5 x 18,5 mm | DIMENSIONS: 75.5 x 18.5 mm

Artikel-Nr. Item no.	Beschreibung Description
6239977#	Abdeckung opalweiß, PMMA, für eine homogene und blendfreie Lichtverteilung   diffuser opal white, PMMA, for a homogenous and glare-free light distribution
6239976#	Abdeckung satiniert, PMMA, für eine diffuse Lichtverteilung bei gleichzeitigem Verbergen der Technik   diffuser satined, PMMA, for a diffused light distribution and concealment of the technology
6239975#	Abdeckung klar, PMMA, für eine maximale Lichtausbeute bei gleichzeitigem Schutz der Technik   diffuser clear, PMMA, for maximum light yield and protection of the LED strip



Bitte ersetzen Sie in der Artikel-Nr. # durch die gewünschte Länge | please replace the # in the item number with the required length  
Länge | length: #=1: 1 m #=2: 2,01 m #=3: 3,02 m #=5: 5,03 m

Passende Abdeckung für indirekte Beleuchtung: BARdolino-Serie – siehe Seite 267 | Suitable diffuser for indirect illumination: BARdolino series – see page 267

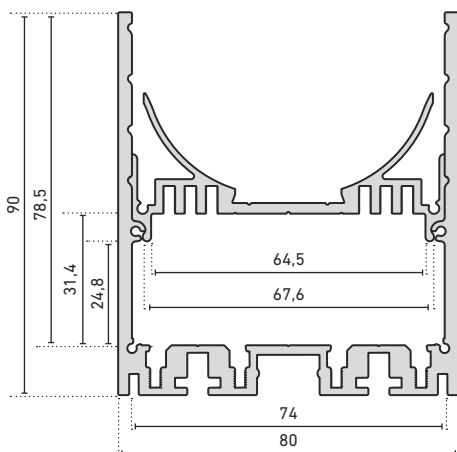

Sowohl Aluminiumprofile als auch Kunststoffabdeckungen haben standardmäßig eine positive Längentoleranz und können somit wenige Millimeter voneinander abweichen. Diese Toleranz kann durch Artikel-Nr. 62397000 (Sägen auf Passmaß) angeglichen werden. | As a rule, both aluminium profiles and plastic covers have a positive length tolerance and can therefore deviate from each other by a few millimetres. This tolerance can be compensated for with article no. 62397000 (cutting to size).

Längenausdehnung bei Temperaturänderung beachten (siehe Seite 369). | Please consider linear extension with temperature variations (see page 369).

\* 3 m und 5 m: Versandkosten gesondert anfragen | \* 3 m and 5 m: please inquire freight costs

### ENDKAPPEN | END CAPS

Artikel-Nr. Item no.	Beschreibung Description
62399747	Endkappen-Set, Aluminium, eloxiert, Stärke: 2 mm, 2 Stück inkl. 8 Schrauben   end cap set, aluminium, anodised, thickness: 2 mm, 2 pieces incl. screws
62399748	Endkappen-Set, Aluminium, eloxiert, mit schraubloser Sichtfläche, Stärke (ohne Befestigungslasche): 2 mm, 2 Stück   end cap set, aluminium, anodised, with screwless visible surface, thickness (without fixing strap): 2 mm, 2 pieces
62399749	Endkappen-Set opal, PC, passend für Kunststoffabdeckung in 180°-Position, Stärke (ohne Haltestifte): 2 mm, 2 Stück. Achtung: Die Endkappe 62399747 oder 62399748 wird zusätzlich benötigt!   end cap set opal, PC, suitable for plastic diffuser in 180° position, thickness (without holding pins): 2 mm, 2 pieces. Attention: the end cap 62399747 or 62399748 is additionally required!



### ZUBEHÖR | ACCESSORIES

Artikel-Nr. Item no.	Beschreibung Description
62398801	Winkelhalterung für eine 90°-Wandmontage, Aluminium eloxiert, 2 Stück inkl. 2 Linsenkopfschrauben zur Befestigung der Halterung am Profil   angle brackets for a 90° wall installation, aluminium, anodised, 2 pieces incl. 2 rounded head screws for attaching the brackets to the profile
62398802	Verbinder-Set gerade, Metall, 2 Stück inkl. 8 Madenschrauben   connector set straight, metal, 2 pieces incl. 8 grub screws
62398803	Verbinder-Set 90°-Winkel, Metall, 2 Stück inkl. 8 Madenschrauben   connector set 90°-angle, metal, 2 pieces incl. 8 grub screws
62398806	Profilverbinder einstellbar, für eine abbiegende Lichtlinie, V2A-Edelstahl, 1 Stück inkl. 1 Senkkopf- und 4 Madenschrauben   profile connector, adjustable, for an angled light line, 304 stainless steel, 1 piece, incl. 1 countersunk head screw and 4 grub screws
62399786	Anschlussklemme, Metall, mit Zugentlastungen und Klemmen, 1 Stück   connecting terminal, metal, with strain relief and clamps, 1 piece
62399787	Zugentlastung für Kabel Ø 5 - 12 mm, Kunststoff, inkl. Befestigungsschraube, 1 Stück   strain relief for cable Ø 5 - 12 mm, plastic, incl. fixing screw, 1 piece
62398804	Seilsicherung für CATania-Einlegerprofile, Länge: 20 cm, 2 Stück inkl. 4 Schrauben   cable safeguard for CATania insert profiles, length 20 cm, 2 pieces incl. 4 screws
62398876	Abhängungen zur Deckenbefestigung, Metall, vernickelt, (2 x 150 cm-Drahtseile, Ø 1 mm, 2x Deckenhalter, 2x Y-Profilhalter)   suspension for ceiling mount, metal, nickel-plated, (2x 150 cm wire cable, Ø 1 mm, 2x suspension brackets, 2x Y-profile holder)
62399788	Spannungsführende Seilabhängung zur Abhängung von Pendelleuchten an einem Baldachin, Metall, Chrom, matt, max. Strom: 4,5 A, 2x 0,5 mm <sup>2</sup> , Arbeitslast pro Seil: 4 kg (2x 230 cm Drahtseile, Ø 1,5 mm, 4x Seilhalter, 4x Flachmutter M10x1, 2x Schrumpfschlauch 10 mm), max. Pendellänge 150 cm   Voltage-carrying wire suspension for suspension of pendant luminaires from a canopy, metal, chrome, matt, max. current: 4.5 A, 2x 0.5 mm <sup>2</sup> , load per wire: 4 kg (2x 230 cm wire ropes, Ø 1.5 mm, 4x cable holder, 4x flat nut M10x1, 2x shrink tubing 10 mm), max. pendant suspension length 150 cm



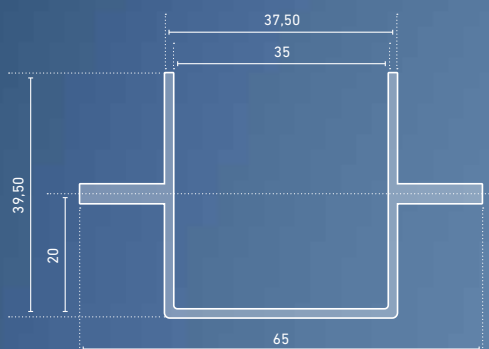

## PALermo BE

- » Betoneinbauprofil aus elektrolytisch verzinktem Stahlblech und Ankerbolzen
- » pulverbeschichtet (RAL 9010, reinweiß)
- » Baukastensystem zur individuellen Verlängerung
- » Einsatz in Schalungs- und Fertigdecken/-wänden
- » zur Aufnahme von Barthelme kundenspezifischen Linearleuchten
- » sich frei bewegende Lagerung gleicht wärmebedingte Längenausdehnung aus
- » ermöglicht einfache Leuchtenmontage mit Magnethaltern in Betonwände- und Decken, auch einfache Demontage möglich
- » concrete installation profile made of electro – galvanised sheet steel and anchor bolts
- » powder-coated (RAL 9010, pure white)
- » modular system for individual lengthening
- » use in formwork and prefabricated ceilings/walls
- » for mounting of Barthelme customer specific linear luminaires
- » free moving mounting compensates for thermal expansion in length
- » enables simple luminaire mounting with magnetic holders in concrete walls and ceilings, simple disassembly also possible



# PALermo BE

ABMESSUNGEN: 65 x 39,5 mm | DIMENSIONS: 65 x 39.5 mm

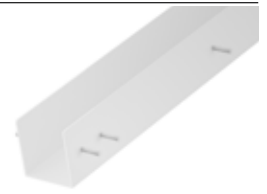
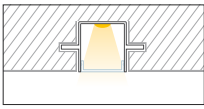

Artikel-Nr. Item no.	Länge Length
62394163	1.620 mm

## ZUBEHÖR | ACCESSORIES

Artikel-Nr. Item no.	Beschreibung Description	
62394161	Einspeisestück, inkl. Verschraubung für Leerrohre, Stahlblech, pulverbeschichtet RAL 9010, Länge: 196 mm   in-feed piece, incl. screw connection for empty conduits, sheet steel, powder-coated RAL 9010, length: 196 mm	
62394162	Endstück, Stahlblech, pulverbeschichtet RAL 9010, Länge: 196 mm   end piece, sheet steel, powder-coated RAL 9010, length: 196 mm	
62394165	Verbinder, Stahlblech, zur mechanischen Verbindung vom Grundprofil mit Einspeise-, End- oder Eckstück, pulverbeschichtet RAL 9010   connector, sheet steel, for mechanical connection of basic profile with feed-in, end or corner piece, powder-coated RAL 9010	
62394164	Eckstück 90°, Stahlblech, pulverbeschichtet RAL 9010, Schenkellängen (Außenkante): 196 mm   corner piece 90°, sheet steel, powder-coated RAL 9010, side lengths (outer edge): 196 mm	
62394166	Siebdruckplatte, für die Befestigung des Betoneinbauprofils an der Schalung, 1.500 x 34 x 21 mm   screen printing board, for fixing the concrete installation profile to the form boards, 1.500 x 34 x 21 mm	
62394160	Schraubenset für 5 lfm.   screw set for 5 running meters	

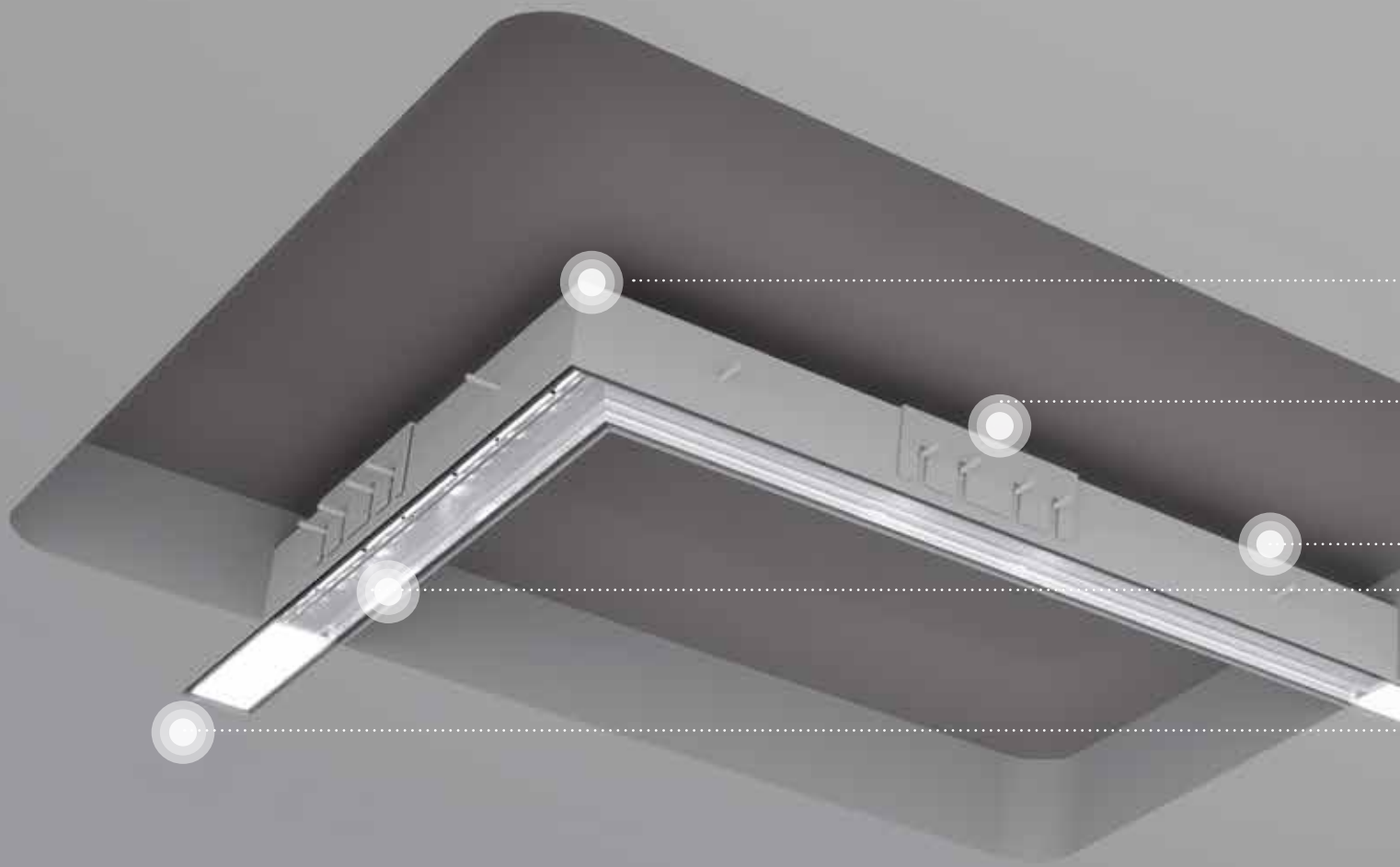

# PALermo BE

Das neue PALermo BE kann bündig und nahezu ohne sichtbaren Rand in Betonwände und -decken integriert werden. Es ist so gestaltet, dass eine Barthelme kundenspezifische Linearleuchte per Magnethalter montiert und auch wieder entnommen werden kann. Da die Lichtaustrittsfläche identisch mit dem CATania 30 TB und UP ist, lassen sich sämtliche fest eingebauten Anwendungszwecke, sei es Trockenbau, Mauerwerk oder Beton, in gleicher Optik abbilden. |

The new PALermo BE can be integrated flush into concrete walls and ceilings with virtually no visible edge. It is designed in such a way that a Barthelme customer-specific linear luminaire can be mounted by magnetic holder and removed again. Since the light exit surface is identical to the CATania 30 TB and UP, all built-in applications, whether drywall, masonry or concrete, can be reproduced with the same visual appearance.



62394164

Eckstück 90°, Stahlblech, pulverbeschichtet RAL 9010, Schenkellängen (Außenkante): 196 mm | corner piece 90°, sheet steel, powder-coated RAL 9010, side lengths (outer edge): 196 mm

62394165

Verbinder, Stahlblech, zur mechanischen Verbindung vom Grundprofil mit Einspeise-, End- oder Eckstück, pulverbeschichtet RAL 9010 | connector, sheet steel, for mechanical connection of basic profile with feed-in, end or corner piece, powder-coated RAL 9010

62394163

PALermo BE Profil | PALermo BE Profile

Barthelme Linearleuchte (in kundenspezifischen Längen bestellbar) | Barthelme linear luminaires (orderable in customised lengths)

62394161

Einspeisestück, inkl. Verschraubung für Leerrohre, Stahlblech, pulverbeschichtet RAL 9010, Länge: 196 mm | in-feed piece, incl. screw connection for empty conduits, sheet steel, powder-coated RAL 9010, length: 196 mm

62394162

Endstück, Stahlblech, pulverbeschichtet RAL 9010, Länge: 196 mm | end piece, sheet steel, powder-coated RAL 9010, length: 196 mm

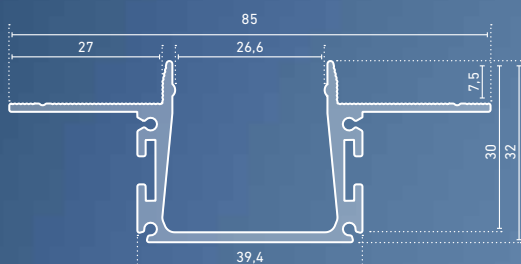

## CATania 30 UP

- » Unterputzprofil mit kaum sichtbarer Aluminiumkante im eingebauten Zustand
- » geriffelte Flügel für besseren Halt des Putzes
- » Netzteile mit der Abmessung 30 x 22 mm (60 W und 100 W - siehe Seite 352ff) können in das CATania 30-Unterputzprofil für Netzteilereinbau (6239412#) integriert werden
- » mit Einleger Profil sind LEDs auch über dem Netzteil betreibbar (schattenfreie Ausleuchtung)
- » alle CATania 30-Abdeckungen und -Einleger können montiert werden
- » mit Halteclips kann alternativ ein BARdolino T-Profil montiert werden
- » in Verbindung mit der opalweißen Abdeckung und dem jeweils dafür passenden LEDlight flex ist eine homogene Lichtlinie möglich (Details siehe Hinweis auf Seite 365)
- » in Kombination mit dem CATania 30 TB-Profil von Wand auf Decke übergehende, durchgängige Lichtlinie möglich
- » in-wall profile with barely visible aluminium edge in installed condition
- » fluted wings for better hold of the plaster
- » power supply units with the dimensions 30 x 22 mm (60 W and 100 W - see page 352ff) can be integrated into the CATania 30 in-wall profile (6239412#)
- » LEDs can also be operated above the power supply unit with insert profile (shadow-free illumination)
- » all CATania 30 diffuser and inserts can be mounted
- » alternatively, a BARdolino T profile can be mounted with holding clips
- » in combination with an opal white diffuser and compatible LEDlight flex, a homogenous light distribution can be achieved (details see note on page 365)
- » in combination with the CATania 30 TB profile, a continuous light line from wall to ceiling is possible

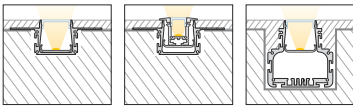

## CATania 30 UP

ABMESSUNGEN: 85 x 32 mm | DIMENSIONS: 85 x 32 mm

Artikel-Nr. Item no.	Länge Length
62394111	1.000 mm
62394112	2.010 mm
62394113	3.020 mm*
62394115	5.030 mm*



Bestellen Sie Ihr Aluminiumprofil/Kunststoffabdeckung auf Wunschlänge | Order your aluminum profile/plastic diffuser in desired length  
62397000 Zuschnitt Aluminiumprofil oder Kunststoffabdeckung, je Schnitt | cut to size aluminum profile or plastic diffuser, per cut

## ABDECKUNGEN | DIFFUSER

ABMESSUNGEN: 27,4 x 7,9 mm | DIMENSIONS: 27.4 x 7.9 mm

Artikel-Nr. Item no.	Beschreibung Description
6239982#	Abdeckung opalweiß, PMMA, für eine homogene und blendfreie Lichtverteilung   diffuser opal white, PMMA, for a homogenous and glare-free light distribution
6239985#	Abdeckung satiniert, PMMA, für eine diffuse Lichtverteilung bei gleichzeitigem Verbergen der Technik   diffuser satined, PMMA, for a diffused light distribution and concealment of the technology
6239986#	Abdeckung klar, PMMA, für eine maximale Lichtausbeute bei gleichzeitigem Schutz der Technik   diffuser clear, PMMA, for maximum light yield and protection of the LED strip
6239987#	Abdeckung Prisma, PMMA, zur Verringerung der Blendwirkung   diffuser prisma, PMMA, to reduce the dazzling effect
6239885#	Abdeckung, Aluminium, eloxiert, z.B. zum Verbergen von Steuerungstechnik   diffuser aluminium, anodised, for concealment of control technology

Bitte ersetzen Sie in der Artikel-Nr. # durch die gewünschte Länge |  
please replace the # in the item number with the required length  
Länge | length: #=1: 1 m #=2: 2,01 m #=3: 3,02 m #=5: 5,03 m

## ENDKAPPEN | END CAPS

Artikel-Nr. Item no.	Beschreibung Description
62394141	Endkappen-Set, Aluminium, pressblank, 2 Stück inkl. 12 Schrauben   end cap set, aluminium, mill finish, 2 pieces incl. 12 screws

## ZUBEHÖR | ACCESSORIES

Artikel-Nr. Item no.	Beschreibung Description
62398802	Verbinder-Set gerade, Metall, 2 Stück inkl. 8 Madenschrauben   connector set straight, metal, 2 pieces incl. 8 grub screws
62398803	Verbinder-Set 90°-Winkel, Metall, 2 Stück inkl. 8 Madenschrauben   connector set 90°-angle, metal, 2 pieces incl. 8 grub screws
62398806	Profilverbinder einstellbar, für eine an- bzw. absteigende Lichtlinie, V2A-Edelstahl, 1 Stück inkl. 1 Senkkopf- und 4 Madenschrauben   profile connector, adjustable, for an ascending or descending light line, 304 stainless steel, 1 piece incl. 1 countersunk head screw and 4 grub screws
62398807	Profilverbinder einstellbar, V2A-Edelstahl, 1 Stück, inkl. Madenschrauben, für eine abbiegende Lichtlinie   profile connector, adjustable, for an angled light line, 304 stainless steel, 1 piece, incl. 1 countersunk head screw and 4 grub screws
62394148	1 m-Schaumstoffeinsatz, anthrazit, wiederverwendbar, zum Einlegen in das Unterputzprofil vor den Verputzarbeiten, als bündiger Abschluss zur Profilloberkante   1 m foam insert, anthracite, reusable, to be inserted into the flush-mounted profile before plastering, as a flush finish to the upper profile edge
62394143	Montagehilfe für BARdolino T in CATania 30 UP 2x Haltefedern, V2A-Edelstahl, inkl. 2 Montageplatten und 2 Schrauben   Assembly aid BARdolino T for CATania 30 UP 2x retaining springs, 304 stainless steel, incl. 2 mounting plates and 2 screws

PROFILE  
PROFILES

## CATania 30-Unterputzprofil für Netzteil einbau, Aluminium, pressblank | CATania 30 in-wall profile for power supply integration, aluminum, mill finish

ABMESSUNGEN: 60 x 62 mm | DIMENSIONS: 60 x 62 mm

Artikel-Nr. Item no.	Länge Length
62394121	1.000 mm
62394122	2.010 mm



## EINLEGER | INSERT

Artikel-Nr. Item no.	Beschreibung Description
6239413#	CATania 30-Einleger für Unterputzprofil, Aluminium pressblank, Abmessungen: 30,2 x 7 mm   CATania 30 insert for in-wall profile, aluminum, mill finish, dimensions: 30.2 x 7 mm



Sowohl Aluminiumprofile als auch Kunststoffabdeckungen haben standardmäßig eine positive Längentoleranz und können somit wenige Millimeter voneinander abweichen. Diese Toleranz kann durch Artikel-Nr. 62397000 (Sägen auf Passmaß) angeglichen werden. | As a rule, both aluminium profiles and plastic diffuser have a positive length tolerance and can therefore deviate from each other by a few millimetres. This tolerance can be compensated for with article no. 62397000 (cutting to size).

Längenausdehnung bei Temperaturänderung beachten (siehe Seite 365). | Please consider linear extension with temperature variations (see page 365).

\* 3 m und 5 m: Versandkosten gesondert anfragen | \* 3 m and 5 m: please inquire freight costs

# CATania 30 UP

Das Unterputzprofil CATania 30 UP kann als eigenständige Leuchte bündig und nahezu ohne sichtbaren Rand in Rohbau-Wände integriert werden oder als Träger-Profil das Einsatzgebiet für das BARdolino T-Profil erweitern. Optional bietet Barthelme ein passendes Netzteilgehäuse an, das direkt einem Ende des Profils angeflanscht werden kann. Dadurch ist auch das Netzteil direkt in Wände integrierbar. |

The in-wall profile CATania 30 UP can be integrated flush and with virtually no visible edge into shell walls as an independent luminaire, or can be used as a supporting profile to expand the area of application for the BARdolino T profile. Barthelme optionally offers a suitable power supply housing which can be flanged directly to one end of the profile. This means that the power supply can also be integrated directly into walls.

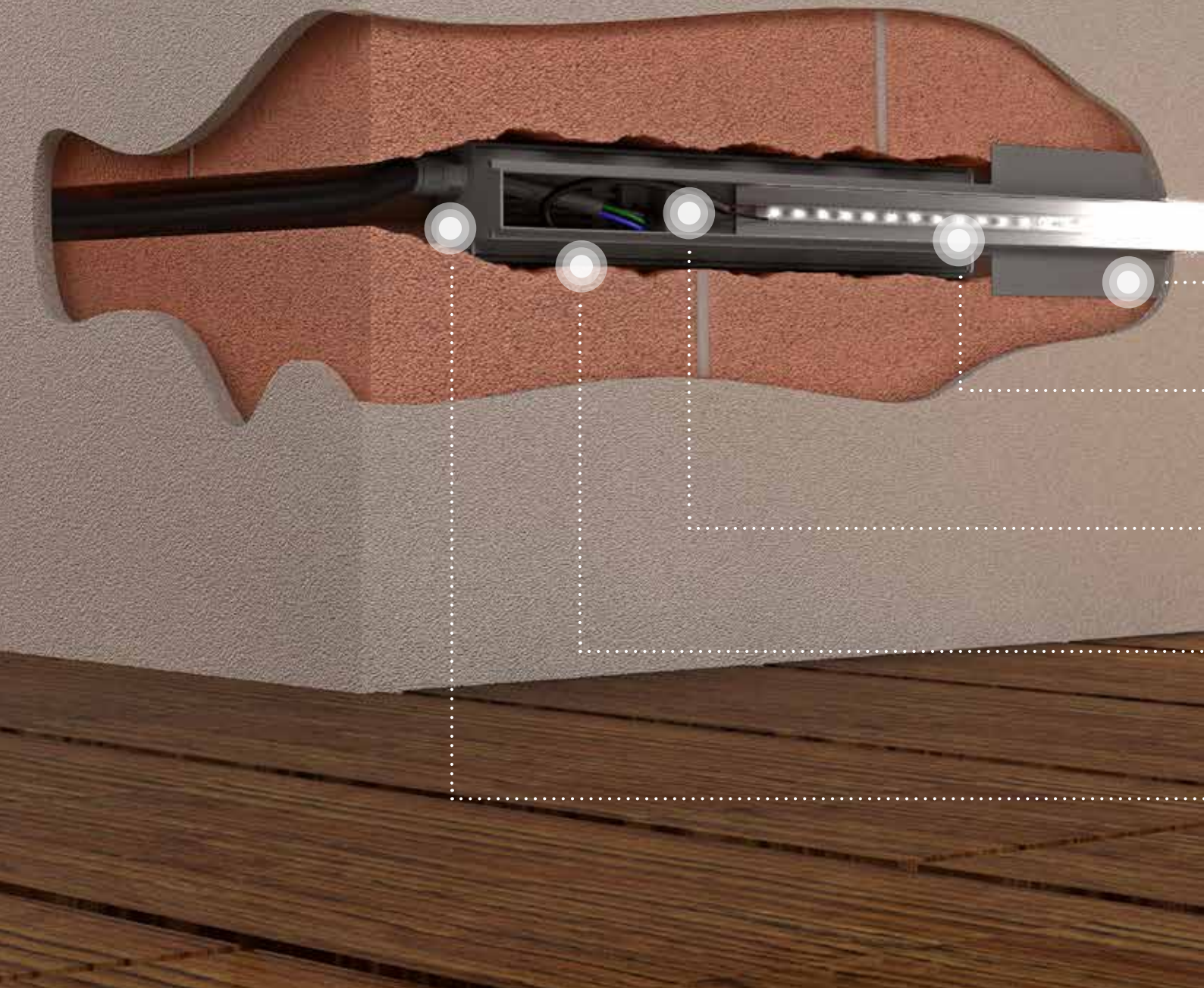

6239982#

Abdeckung opalweiß, PMMA, für eine homogene und blendfreie Lichtverteilung, siehe Seite 323 | diffuser opal white, PMMA, for a homogenous and glare-free light distribution, see page 323

6239411#

CATania 30 UP-Profil, Abmessungen: 85 x 32 mm, siehe Seite 323 | CATania 30 UP profile, Dimensions: 85 x 32 mm, see page 323

6239413#

CATania 30-Einleger für Unterputzprofil, Aluminium pressblank, Abmessungen: 30,2 x 7 mm, siehe Seite 323 | CATania 30 insert for in-wall profile, aluminum, mill finish, dimensions: 30.2 x 7 mm, see page 323

66000315 | 66000316

Netzteil 60 W / 100 W, siehe Seite 352ff | power supply 60 W / 100 W, see page 352ff

6239412#

CATania 30-Unterputzprofil für Netzteil einbau, Aluminium, pressblank, Abmessungen: 60 x 62 mm, siehe Seite 323 | CATania 30 in-wall profile for power supply integration, aluminum, mill finish, Dimensions: 60 x 62 mm, see page 323

62394141

2x Endkappen, Aluminium, roh, inkl. 12 Schrauben. Löcher für Verschraubung M16 vorbereitet zum Ausbrechen, siehe Seite 323 | 2x end caps, aluminum, raw, incl. 12 screws. Holes for screw connection M16 prepared for breakout, see page 323

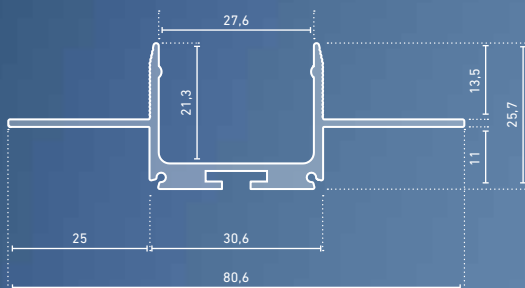
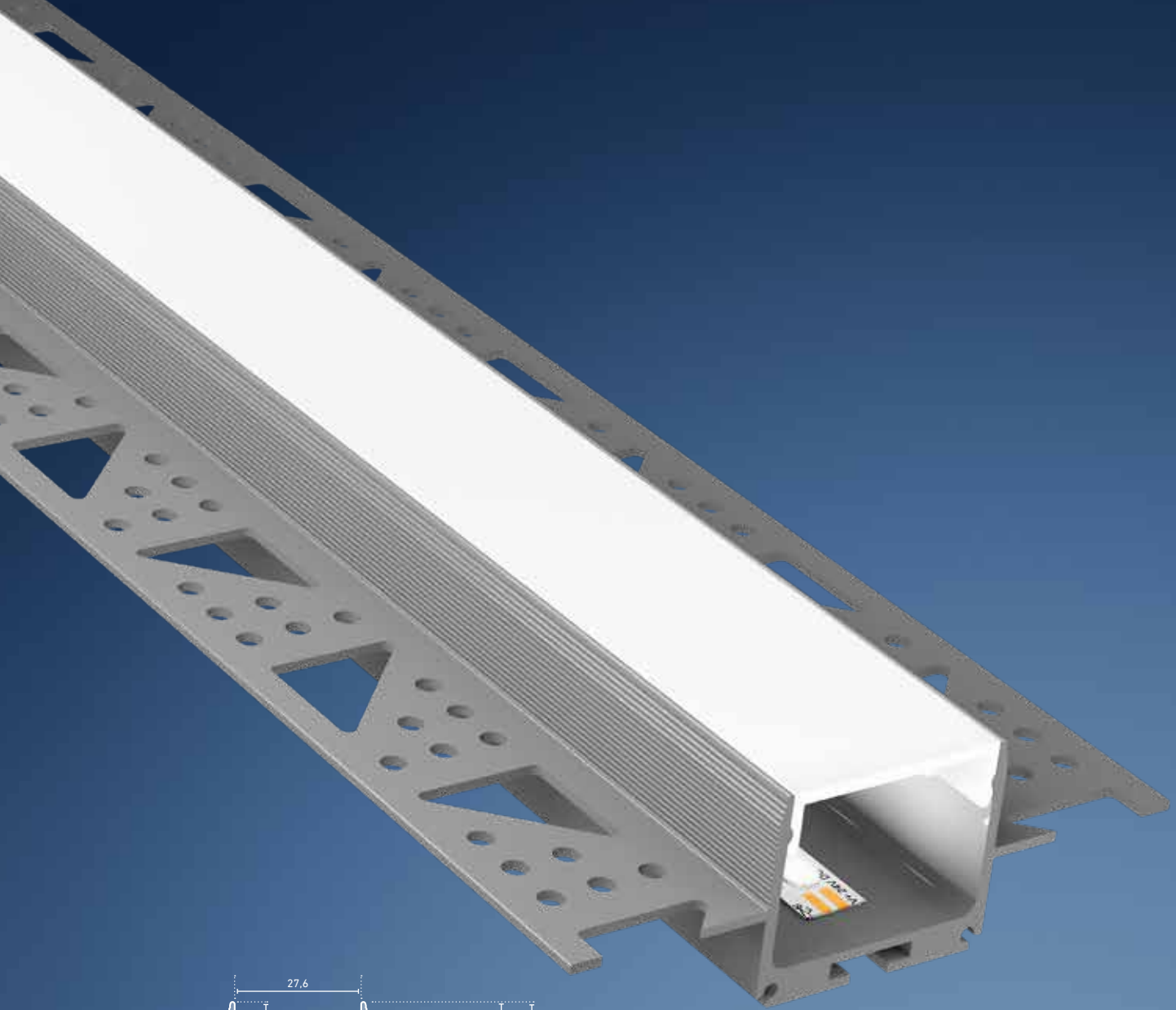

## CATania 30 TB

- » Trockenbau-Profil mit kaum sichtbarer Aluminiumkante im eingebauten Zustand
- » montierbar ohne in die Unterkonstruktion eingreifen zu müssen dank 25 mm Bauhöhe
- » gelochte Flügel für benutzerfreundliche Montage
- » alle CATania 30-Abdeckungen und -Einleger können montiert werden
- » in Verbindung mit der opalweißen Abdeckung und dem jeweils dafür passenden LEDlight flex (bis Pitch 16) ist eine homogene Lichtlinie möglich (Details siehe Hinweis auf Seite 365)
- » in Kombination mit dem CATania 30 UP-Profil von Decke auf Wand übergehende, durchgängige Lichtlinie möglich

- » dry-wall profile with hardly visible aluminium edge in installed condition
- » can be mounted without having to intervene in the substructure thanks to 25 mm height
- » perforated wings for user-friendly installation
- » all CATania 30 diffuser and inserts can be mounted
- » in combination with an opal white diffuser and compatible LEDlight flex (up to pitch 16\*), a homogenous light distribution can be achieved (details see note on page 365)
- » in combination with the CATania 30 UP profile, a continuous light line passing from ceiling to wall is possible

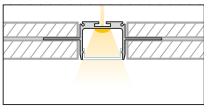

## CATania 30 TB

ABMESSUNGEN: 80,6 x 25,7 mm | DIMENSIONS: 80,6 x 25,7 mm

Artikel-Nr. Item no.	Länge Length
62394151	1.000 mm
62394152	2.010 mm
62394153	3.020 mm*
62394155	5.030 mm*



Bestellen Sie Ihr Aluminiumprofil/Kunststoffabdeckung auf Wünschlänge | Order your aluminum profile/plastic diffuser in desired length  
62397000 Zuschnitt Aluminiumprofil oder Kunststoffabdeckung, je Schnitt | cut to size aluminum profile or plastic diffuser, per cut

## ABDECKUNGEN | DIFFUSER

ABMESSUNGEN: 27,4 x 7,9 mm | DIMENSIONS: 27.4 x 7.9 mm

Artikel-Nr. Item no.	Beschreibung Description
6239982#	Abdeckung opalweiß, PMMA, für eine homogene und blendfreie Lichtverteilung   diffuser opal white, PMMA, for a homogenous and glare-free light distribution
6239985#	Abdeckung satiniert, PMMA, für eine diffuse Lichtverteilung bei gleichzeitigem Verbergen der Technik   diffuser satined, PMMA, for a diffused light distribution and concealment of the technology
6239986#	Abdeckung klar, PMMA, für eine maximale Lichtausbeute bei gleichzeitigem Schutz der Technik   diffuser clear, PMMA, for maximum light yield and protection of the LED strip
6239987#	Abdeckung Prisma, PMMA, zur Verringerung der Blendwirkung   diffuser prisma, PMMA, to reduce the dazzling effect
6239885#	Abdeckung, Aluminium, eloxiert, z.B. zum Verbergen von Steuerungstechnik   diffuser aluminium, anodised, for concealment of control technology

## ENDKAPPEN | END CAPS

Artikel-Nr. Item no.	Beschreibung Description
62394145	Endkappen-Set, Aluminium, pressblank, 2 Stück inkl. 4 Schrauben   end cap set, aluminium, mill finish, 2 pieces incl. 4 screws



## ZUBEHÖR | ACCESSORIES

Artikel-Nr. Item no.	Beschreibung Description
6239802	Verbinder-Set gerade, Metall, 2 Stück inkl. 8 Madenschrauben   connector set straight, metal, 2 pieces incl. 8 grub screws
6239803	Verbinder-Set 90°-Winkel, Metall, 2 Stück inkl. 8 Madenschrauben   connector set 90°-angle, metal, 2 pieces incl. 8 grub screws
6239806	Profilverbinder einstellbar, für eine an- bzw. absteigende Lichtlinie, V2A-Edelstahl, 1 Stück inkl. 1 Senkkopf- und 4 Madenschrauben   profile connector, adjustable, for an ascending or descending light line, 304 stainless steel, 1 piece incl. 1 countersunk head screw and 4 grub screws



Bitte ersetzen Sie in der Artikel-Nr. # durch die gewünschte Länge | please replace the # in the item number with the required length  
Länge | length: #=1: 1 m #=2: 2,01 m #=3: 3,02 m #=5: 5,03 m

Sowohl Aluminiumprofile als auch Kunststoffabdeckungen haben standardmäßig eine positive Längentoleranz und können somit wenige Millimeter voneinander abweichen. Diese Toleranz kann durch Artikel-Nr. 62397000 (Sägen auf Passmaß) angeglichen werden. | As a rule, both aluminium profiles and plastic diffuser have a positive length tolerance and can therefore deviate from each other by a few millimetres. This tolerance can be compensated for with article no. 62397000 (cutting to size).

Längenausdehnung bei Temperaturänderung beachten (siehe Seite 365). | Please consider linear extension with temperature variations (see page 365).

\* 3 m und 5 m: Versandkosten gesondert anfragen | \* 3 m and 5 m: please inquire freight costs

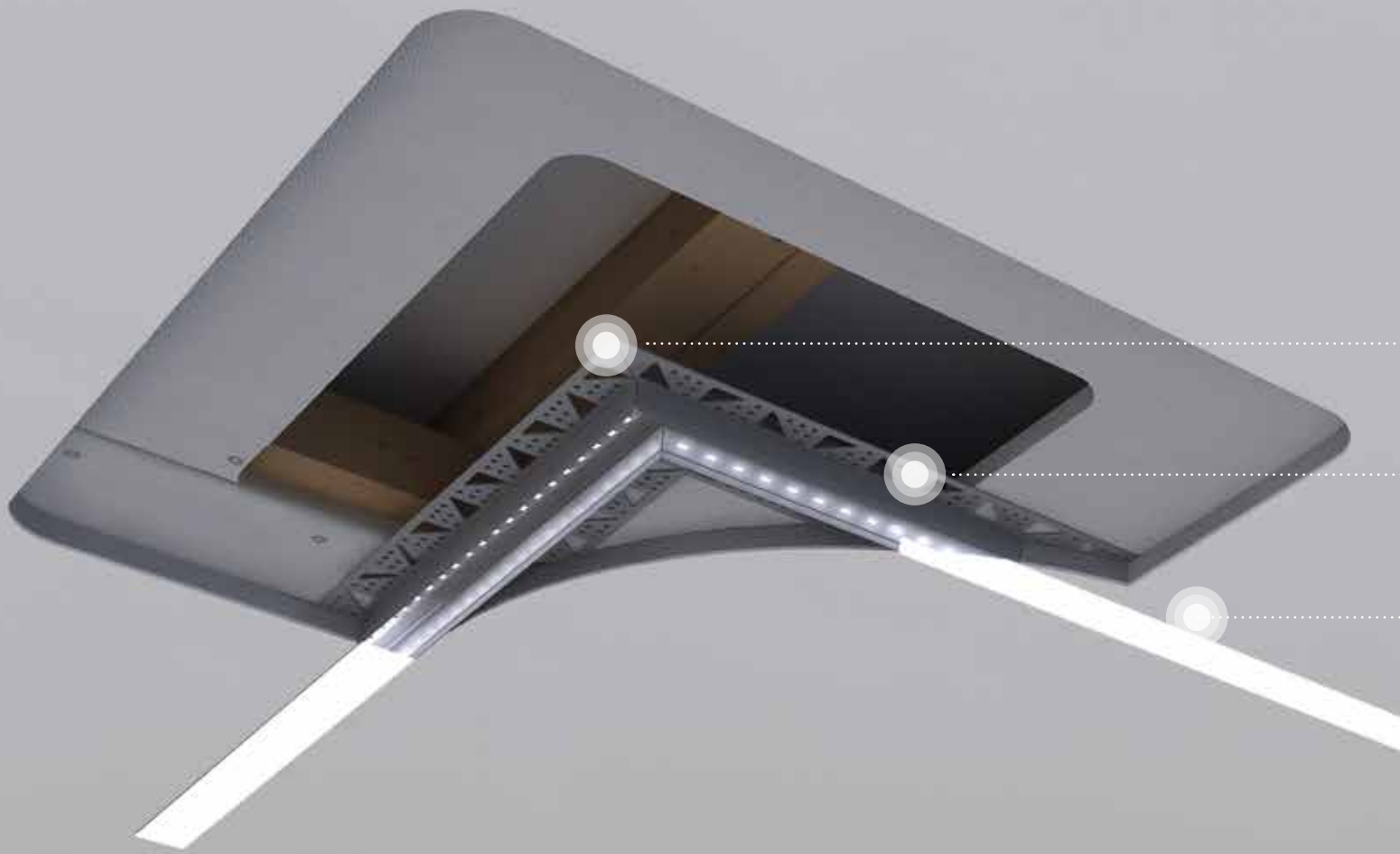

# CATania 30 TB

Das neue CATania 30 TB-Profil kann bündig und nahezu ohne sichtbaren Rand in Trockenbau-Wände und -Decken integriert werden. Durch das flache Profil-Design muss beim Einbau in doppelbeplankten Trockenbau keine Rücksicht auf die Unterkonstruktion genommen werden, was Freiheiten in der lichttechnischen Gestaltung ermöglicht. |

The new CATania 30 TB profile can be integrated flush and almost without visible edges into dry construction walls and ceilings. When installing in double plank drywall construction the substructure does not have to be taken into consideration due to the flat profile design, which allows freedom of lighting design.



62398803

2x Verbinder, 90°-Winkel, Metall, inkl. 8 Madenschrauben, siehe Seite 327 | 2x connectors, 90° angle, metal, incl. 8 grub screws, see page 327

62394151

CATania 30 TB-Profil, siehe Seite 327 | CATania 30 TB profile, see page 327

6239982#

Abdeckung opalweiß, PMMA, für eine homogene und blendfreie Lichtverteilung, siehe Seite 327 | diffuser opal white, PMMA, for a homogenous and glare-free light distribution, see page 327

Auch bei Trockenbauwänden kann das CATania 30 TB-Profil (6239415#) eingesetzt werden. Bei normalen Mauerwerken können Sie das CATania 30 UP-Profil (6239411#) bei gleicher Lichtlinie verwenden.

The CATania 30 TB profile (6239415#) can also be used for dry construction walls. For normal brickwork, you can use the CATania 30 UP profile (6239411#) for the same light line.

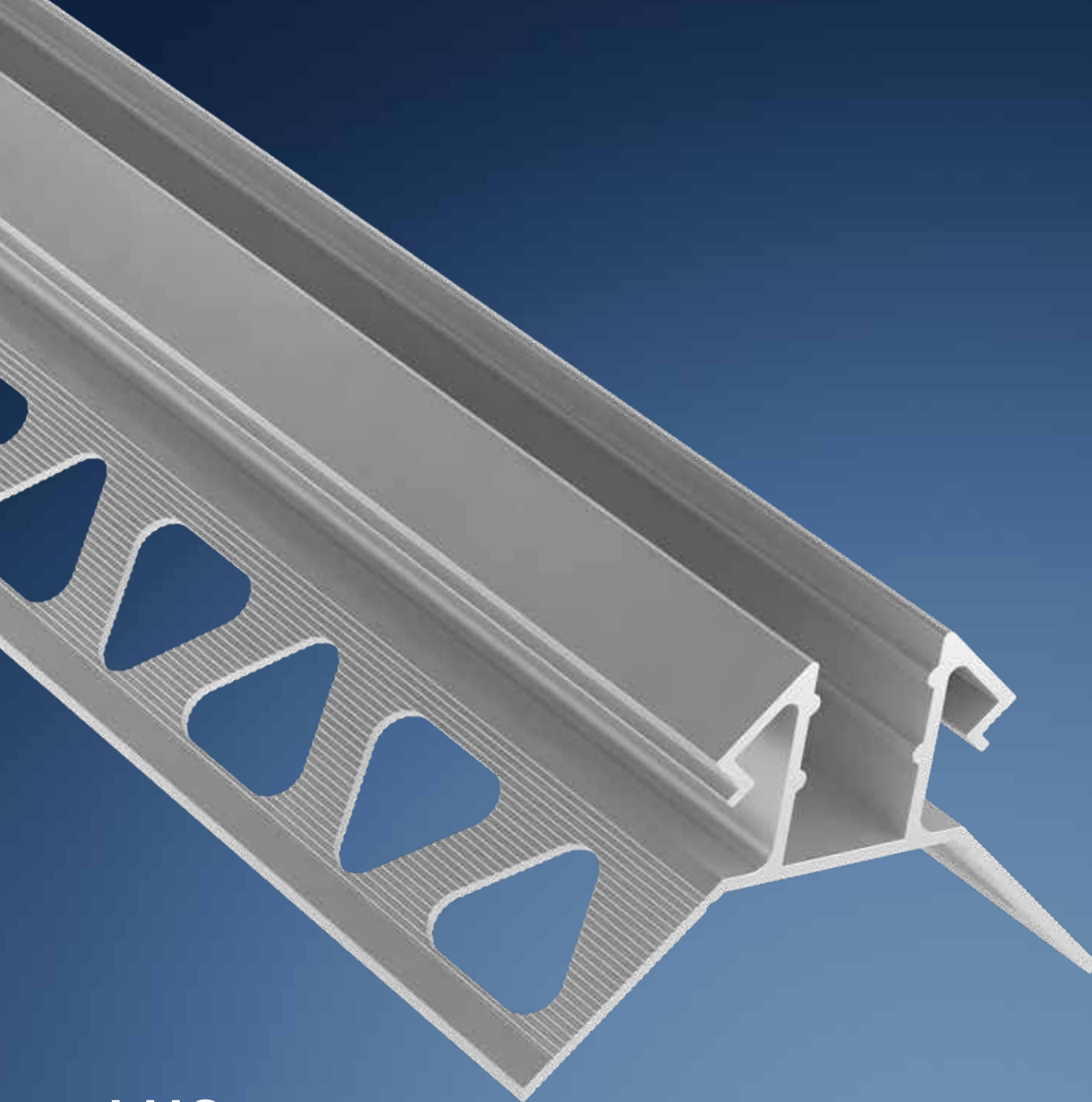

# LUGano

## FLIESENPROFIL | TILE PROFILE

- » hochwertiges Fliesen-Eckprofil aus Aluminium, eloxiert
  - » zum festen Einbau in Innen- oder Außenecken
  - » optimal für die Akzentuierung von Ecken in Nassbereichen aller Art wie z.B. Bädern oder Duschen
  - » zur Aufnahme der wassergeschützten, vollvergossenen Lichtlinien AQUALUC C:URVE (Abmessung: 10 x 18,5 mm für Fliesenstärke 10 mm) und AQUALUC C:URVE mini (für Fliesendicke 8 mm)
  - » wir empfehlen 3M-Doppelklebeband für einen sicheren und dauerhaften Halt des AQUALUC (Abmessung: 10 x 18,5 mm) oder des AQUALUC C:URVE mini (siehe Seite 54)
  - » die Fliesen-Eckprofile LUGano (10 mm), werden inkl. der Kunststoffabdeckungen geliefert, welche zum einen als Stabilisierung beim Einfliesen, als auch als Abdeckung beim Einsatz des LED-Streifens vom Typ LEDlight flex IP 66-MFC dienen
- » high quality aluminium tile corner profile, anodised
  - » for fixed installation in inner or outer corners
  - » ideal for the accentuation of all types of moist areas such as spa's or showers
  - » for insertion of the water resistant, fully encapsulated light lines AQUALUC C:URVE (dimensions: 10 x 18.5 mm for tile thickness 10 mm) and AQUALUC C:URVE mini (for tile thickness 8 mm)
  - » we recommend 3M double-sided adhesive tape for a secure and durable mounting of the AQUALUC (dimensions: 10 x 18.5 mm) or AQUALUC C:URVE mini (see page 54)
  - » the 10 mm LUGano corner tile profiles are supplied with plastic covers, which serve both as a stabiliser when fitting in tiles and as a diffuser when using the LED strip type LEDlight flex IP 66-MFC

Artikel-Nr. Item no.	Länge Length	Ecke Corner	Fliesenstärke Tile thickness	Leuchtmittel Tile thickness	Zubehör Accessories
62398132	2.000 mm	Innen   Inside [1]	8 mm	AQUALUC C:URVE mini	---
62398133	3.000 mm				
62398112	2.000 mm	Außen   Outside [2]	10 mm	LEDlight flex IP 66-MFC-Serie AQUALUC C:URVE (Abmessung: 10 x 18,5 mm   Dimensions: 10 x 18.5 mm)	inkl. opaler Abdeckung   inc. opal diffuser
62398113	3.000 mm				
62398172	2.000 mm	Innen   Inside [1]	10 mm	LEDlight flex IP 66-MFC-Serie AQUALUC C:URVE (Abmessung: 10 x 18,5 mm   Dimensions: 10 x 18.5 mm)	inkl. opaler Abdeckung   inc. opal diffuser
62398173	3.000 mm				
62398162	2.000 mm	Außen   Outside [2]	10 mm	LEDlight flex IP 66-MFC-Serie AQUALUC C:URVE (Abmessung: 10 x 18,5 mm   Dimensions: 10 x 18.5 mm)	inkl. opaler Abdeckung   inc. opal diffuser
62398163	3.000 mm				

Bestellen Sie Ihr Aluminiumprofil/Kunststoffabdeckung auf Wunschlänge |  
Order your aluminum profile/plastic diffuser in desired length

62397000 Zuschnitt Aluminiumprofil oder Kunststoffabdeckung, je Schnitt |  
cut to size aluminum profile or plastic diffuser, per cut

ABDECKUNGEN | DIFFUSER

Artikel-Nr. Item no.	Beschreibung Description	Artikel-Nr. Item no.	Beschreibung Description
62398152	Abdeckung opalweiß, PC, für eine homogene und blendfreie Lichtverteilung, passend für LUGano-Profil, 10 mm Fliesendicke, 2 m   diffuser opal white, PC, for homogeneous and glare-free light distribution, suitable for LUGano profile, 10 mm tile thickness, 2 m	62398153	Abdeckung opalweiß, PC, für eine homogene und blendfreie Lichtverteilung, passend für LUGano-Profil, 10 mm Fliesendicke, 3 m   diffuser opal white, PC, for homogeneous and glare-free light distribution, suitable for LUGano profile, 10 mm tile thickness, 3 m
6239813X	INNENECK FÜR C:URVE MINI 8 MM-FLIESE   INNER CORNER FOR C:URVE MINI 8 MM TILE	6239814X	INNENECK FÜR C:URVE (ABMESSUNG: 10 x 18,5 mm) UND DIE LEDLIGHT FLEX IP66-MFC LED-STREIFEN 10 MM-FLIESE   INNER CORNER FOR C:URVE (DIMENSIONS: 10 x 18.5 mm) AND THE LEDLIGHT FLEX IP66-MFC LED STRIP 10 MM TILE

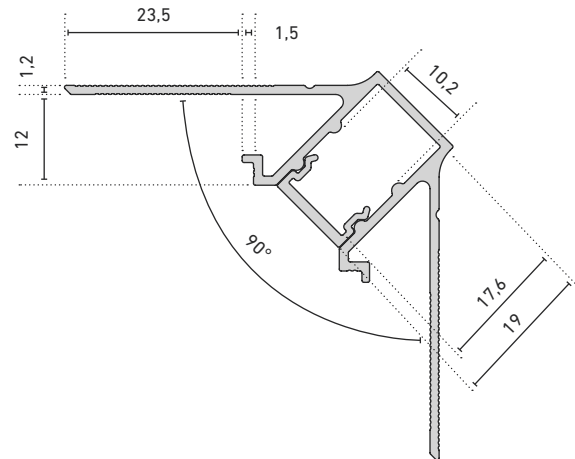
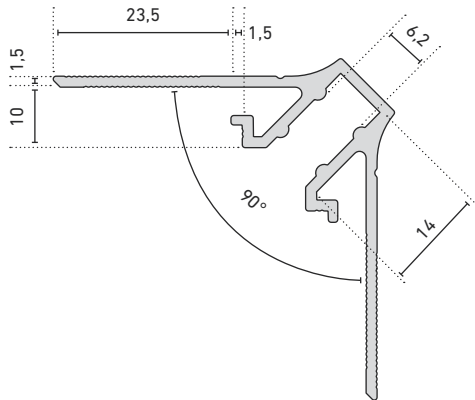

6239811X AUSSENECK FÜR C:URVE MINI 8 MM-FLIESE | OUTER CORNER FOR C:URVE MINI 8 MM TILE

6239812X AUSSENECK FÜR C:URVE (ABMESSUNG: 10 x 18,5 mm) UND DIE LEDLIGHT FLEX IP66-MFC LED-STREIFEN 10 MM-FLIESE | OUTER CORNER FOR (DIMENSIONS: 10 x 18.5 mm) AND THE LEDLIGHT FLEX IP66-MFC LED STRIP 10 MM TILE

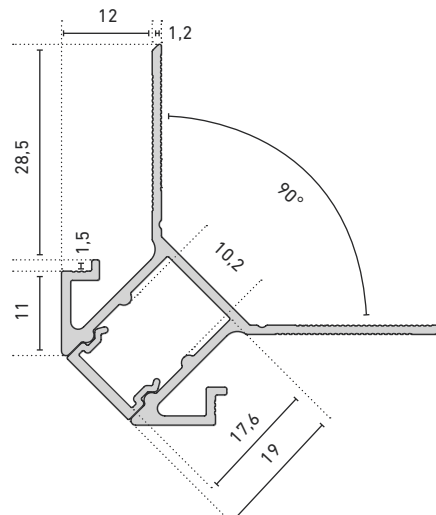
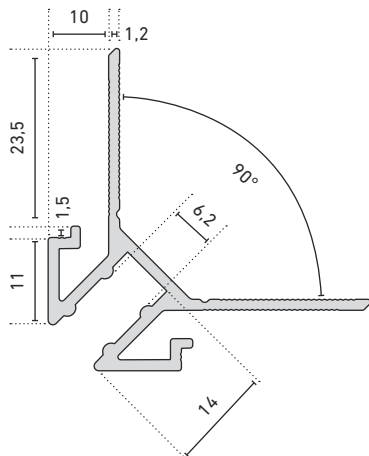

Sowohl Aluminiumprofile als auch Kunststoffabdeckungen haben standardmäßig eine positive Längentoleranz und können somit wenige Millimeter voneinander abweichen. Diese Toleranz kann durch Artikel-Nr. 62397000 (Sägen auf Passmaß) angeglichen werden. | As a rule, both aluminium profiles and plastic diffuser have a positive length tolerance and can therefore deviate from each other by a few millimetres. This tolerance can be compensated for with article no. 62397000 (cutting to size).

Längenausdehnung bei Temperaturänderung beachten (siehe Seite 365). | Please consider linear extension with temperature variations (see page 365).

\* 3 m und 5 m: Versandkosten gesondert anfragen | \* 3 m and 5 m: please inquire freight costs

# LUGano

Mit dem Fliesenprofil LUGano können Lichtlinien an Innen- und Außencken realisiert werden, die ein besonderes Ambiente schaffen und zugleich geflieste Wände in den Eckbereichen schützen. Das LUGano-Profil ist in vier Varianten erhältlich und sowohl mit den vollvergossenen LED-Lichtlinien AQUALUC C:URVE (Abmessung: 10 x 18,5 mm für Fliesenstärke 10 mm) und AQUALUC C:URVE mini als auch für LED-Streifen der Barthelme LEDlight flex STANDARD IP66-MFC-Serie kompatibel. |

The LUGano tile profile can be used to create light lines on internal and external corners, creating a special ambience and at the same time protecting tiled walls in the corner areas. The LUGano profile is available in four versions and is compatible with the fully encapsulated LED light lines AQUALUC C:URVE (dimensions: 10 x 18.5 mm for tile thickness 10 mm) and AQUALUC C:URVE mini as well as for LED strips of the Barthelme LEDlight flex STANDARD IP66-MFC series.



AQUALUC C:URVE mini

6239813#

LUGano-Profil Inneneck, siehe Seite 331 | LUGano profile inner corner, see page 331

LEDLIGHT FLEX IP66-MFC

6239812#

LUGano-Profil Außenneck, siehe Seite 331 | LUGano profile outer corner, see page 331

6239815X

LUGano-Abdeckung opalweiß, siehe Seite 331 | LUGano opal white diffuser, see page 331

## WEITERE PROFILE AUF ANFRAGE | FURTHER PROFILES ON REQUEST

### BARdolino Laminato

ABMESSUNGEN; AUSSCHNITT | DIMENSIONS; CUT-OUT: 30 x 8,9 mm; 22 mm

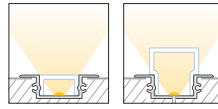

Artikel-Nr. Item no.	Länge Length
62399591	1.000 mm
62399592	2.010 mm
62399593	3.020 mm
62399595	5.030 mm

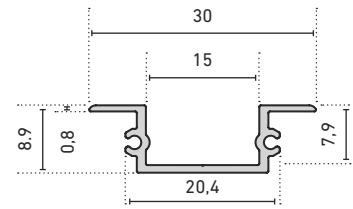

### BARdolino Soffitto

ABMESSUNGEN | DIMENSIONS: 28,4 x 30 mm

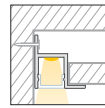

Artikel-Nr. Item no.	Länge Length
62399471	1.000 mm
62399472	2.010 mm
62399473	3.020 mm
62399475	5.030 mm

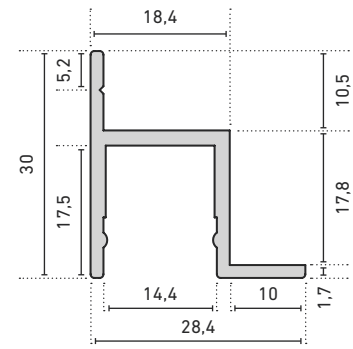

Bestellen Sie Ihr Aluminiumprofil/Kunststoffabdeckung auf Wunschlänge | Order your aluminum profile/plastic diffuser in desired length  
62397000 Zuschnitt Aluminiumprofil oder Kunststoffabdeckung, je Schnitt | cut to size aluminum profile or plastic diffuser, per cut

PASSENDES ZUBEHÖR UND ABDECKUNGEN AUF WWW.BARTHELME.DE SOWIE AUF ANFRAGE |  
COMPATIBLE ACCESSORIES AND DIFFUSER ONLINE AVAILABLE AT WWW.BARTHELME.DE AND ON REQUEST



# MUSTERKOFFER PROFILE | PROFILE SAMPLE CASE

- » klein, handlich im DIN A4-Format, zum Aufklappen und Präsentieren
  - » Profile und Abdeckungen sind einfach zu entnehmen, somit ist eine bessere Bemusterung und Begutachtung vor Ort möglich
  - » Inhalt immer mit den aktuellsten und gängigsten Profilen sowie Zubehör bestückt
  - » Profile/Abdeckungen à 9 cm Länge
  - » inkl. Extrafach für den aktuellen Katalog
- » compact and handy in A4 format, easy to transport and present
  - » the profile and cover samples are easy to remove and replace, thereby enabling a better on-site sampling and assessment
  - » content always up to date with the latest and most common profiles and accessories
  - » profiles/covers approx. 9 cm in length
  - » includes extra compartment for the current catalogue

## MUSTERKOFFER MIT EINER AUSWAHL AN PROFILEN SAMPLE CASE WITH RANGE OF PROFILES

Artikel-Nr. Item no.	Beschreibung Description
62388028	Musterkoffer Profile profile sample case



Abb. ähnlich - abhängig von aktuellem Sortiment | similar to image - dependant on the current portfolio

# STEUERUNGEN | CONTROLLER

ANSTEUERUNG UND FARBREGULIERUNG  
VON LED-SYSTEMEN |  
CONTROL AND COLOR REGULATION OF  
LED SYSTEMS





STEUERUNGEN  
CONTROLLER

---

Man spricht von Licht als die vierte Dimension im Raum, einzigartig in der gestalterischen Vielfalt und Akzentuierung.

Steuerungen von Barthelme LED Solutions erlauben den Anwendern verschiedene Ansätze für die Integration einer modernen Lichtsteuerung von 1- bis 4-Kanal Lösungen. Kabelgebundene Bus-Steuerungen (KNX oder DALI) und Funksteuerungen (CASAMBI oder Bluetooth) ermöglichen individuelle Ansätze zur einfachen Umsetzung beeindruckender Lichtwirkungen, die auf die jeweiligen Bedürfnisse und Anforderungen ausgerichtet sind.

Light is thought of as the fourth dimension in space - unique in its creative potential and accentuation.

Controllers from Barthelme LED Solutions offer users a variety of concepts for the integration of modern 1 - 4 channel solutions. Wired bus controllers (KNX or DALI) and wireless controllers (CASAMBI or Bluetooth) enable customised approaches for a smooth implementation of impressive lighting effects, in accordance with the respective demands and requirements.

---

## CASAMBI

CHROMOFLEX CASAMBI 340

## KNX

CHROMOFLEX PRO KNX STRIPE CV 342

CHROMOFLEX PRO KNX HUTSCHIENE CV | DIN RAIL CV 342

CHROMOFLEX PRO KNX i350 - i1050 CC 342

## DALI

CHROMOFLEX PRO DALI STRIPE CV 344

CHROMOFLEX PRO DALI i350 - i700 CC 344

CHROMOFLEX PRO DALI DT8 STRIPE CV 344

## BLUETOOTH

 STRIPMAX MONOCHROME 346

 STRIPMAX RGBW 346

PWM REPEATER 347

# CHROMOFLEX CASAMBI

CASAMBI



- » umfangreicher Kommunikations-Standard
- » zur Steuerung von LED-Systemen via Bluetooth über Tablet oder Smartphone
- » komplett vernetzbar mit allen CASAMBI-kompatiblen Geräten
- » kompatibel mit Android (ab Version 4.4) und iOS (ab Version 7)
- » vier ansteuerbare Kanäle von monochrom bis RGBW/RGBA
- » Eingangsspannung: 10 bis 48 V DC
- » com+ gemeinsame Anode
- » kompaktes Gehäusedesign
- » vier frei belegbare CASAMBI-Tastereingänge
- » hohe PWM Frequenz von 2 kHz

- » comprehensive communication standard
- » for controlling LED systems via Bluetooth via tablet or smartphone
- » completely networkable with all CASAMBI compatible devices
- » compatible with Android (from version 4.4) and iOS (from version 7)
- » four controllable channels from monochrome to RGBW/RGBA
- » input voltage: 10 to 48 V DC
- » com+ common anode
- » compact housing design
- » four freely assignable CASAMBI push-button inputs
- » high PWM frequency of 2 kHz

## CHROMOFLEX CASAMBI

ABMESSUNGEN | DIMENSIONS: 116 x 52 x 22 mm



ABMESSUNGEN | DIMENSIONS: 116 x 52 x 22 mm

Artikel-Nr. Item no.	Kanäle / Beschreibung Channels / Description	Max. Strom / Kanal Max. current / Channel	Max. Leistung Max. power
66000465	4-Kanal Funksteuergerät, RGBW   4 channel wireless controller, RGBW	4 A (24 V DC) 2 A (48 V DC)	384 W



## ZUBEHÖR | ACCESSORIES

Artikel-Nr. Item no.	Beschreibung Description
66000469	<b>XPRESS (ABMESSUNGEN   DIMENSIONS: 90 x 90 x 12 mm)</b> Der Xpress ist ein drahtloser Lichtschalter und eine Fernbedienung zugleich. Sie ermöglicht direkten Zugriff auf alle wichtigen Funktionen der Casambi-Lichtsteuerung.   The Xpress is a wireless light switch and remote control at the same time. It allows direct access to all important functions of the Casambi light control.



## SOFTWARE VORAUSSETZUNG | SOFTWARE REQUIREMENTS

# CASAMBI



# CHROMOFLEX PRO KNX



STRIPE CV | HUTSCHIENE ECO CV | i350 - i1050 CC

STRIPE CV | DIN RAIL ECO CV | i350 - i1050 CC



- » zur Integration von Beleuchtung in umfangreiche Gebäudeautomation
- » vier ansteuerbare Kanäle von monochrom bis RGBW/RGBA
- » Farbtemperatur-Kurven speziell an Controlled White-Anwendungen angepasst
- » Eingangsspannung: 10 bis 48 V DC (je nach verwendeter Last)
- » com+ gemeinsame Anode
- » kurzschlussfest
- » Anzahl der Kanäle über ETS einstellbar
- » CHROMOFLEX KNX-Bibliotheken kostenlos auf [www.barthelme.de](http://www.barthelme.de)
- » kompatibel ab ETS4

#### Hutschiene ECO:

- » energieeffizient durch Abschaltung der Primärseite vor dem Netzteil via integriertem Relais
- » mehr Leistung als der CHROMOFLEX Pro KNX Stripe
- » entworfen für die Montage auf einer Hutschiene in Schaltschränken oder Verteilern

- » for integration of lighting into extensive building automation systems
- » four controllable channels from monochrome to RGBW/RGBA
- » color temperature curves specially adapted to Controlled White applications
- » input voltage: 10 to 48 V DC (depending on the load)
- » com+ common anode
- » short-circuit-proof
- » number of channels is configurable via ETS
- » CHROMOFLEX KNX libraries freely available on [www.barthelme.de](http://www.barthelme.de)
- » compatibility from ETS4

#### DIN rail ECO:

- » energy efficient due to switching off of the primary side via integrated relays as soon as no channel is in use
- » more power than the CHROMOFLEX Pro KNX stripe
- » especially designed for DIN rail application in control and distribution cabinets

## CHROMOFLEX Pro KNX stripe CV 4-Kanal | 4 channel

ABMESSUNGEN | DIMENSIONS: 182 x 52 x 22 mm



Artikel-Nr. Item no.	Kanäle / Beschreibung Channels / Description	Max. Strom / Kanal Max. current / Channel	Max. Leistung Max. power
66000374	4-Kanal für RGBW/RGBA-Anwendungen, KNX-gesteuert   4 channel for RGBW/RGBA applications, KNX control	2,2 A (24 V DC) 2,2 A (48 V DC)	212 W (24 V DC) 424 W (48 V DC)



## CHROMOFLEX Pro KNX stripe ECO CV 4-Kanal (Hutschiene) | 4 channel DIN rail

ABMESSUNGEN | DIMENSIONS: 91 x 71,5 x 62 mm



Artikel-Nr. Item no.	Kanäle / Beschreibung Channels / Description	Max. Strom / Kanal Max. current / Channel	Max. Leistung Max. power
66000384	4-Kanal für RGBW/RGBA-Anwendungen, KNX-gesteuert, für Hutschiene (4 TE)   4 channel for RGBW/RGBA applications, KNX control, for DIN rail (4 HP)	4,4 A (24 V DC) 2,2 A (48 V DC)	424 W (24 V DC) 424 W (48 V DC)



## CHROMOFLEX Pro KNX i350 - i1050 CC 4-Kanal | 4 channel

ABMESSUNGEN | DIMENSIONS: 182 x 52 x 22 mm



Artikel-Nr. Item no.	Kanäle / Beschreibung Channels / Description	Max. Strom / Kanal Max. current / Channel	Spannungsbereich Voltage range	Max. Leistung Max. power
66000378	4-Kanal für RGBW/RGBA-Anwendungen, KNX-gesteuert   4 channel for RGBW/RGBA applications, KNX control	350 mA / 500 mA / 700 mA / 1.050 mA*	10 - 48 V DC	67 W (24 V DC) 135 W (48 V DC)



\* 1.050 mA nur bei 1- und 2-Kanal Lösungen | 1,050 mA only valid for 1 and 2 channel options

Hinweis: Bei Verwendung unserer Konstantstrom-Steuerungen (CC) werden Konstantspannungs-Netzteile (CV) benötigt. |  
Note: When using our constant current controllers (CC), constant voltage power supply units (CV) are required.

## KNX-PARTNERSCHAFT | KNX PARTNERSHIP

KNX ist ein weltweit standardisiertes Protokoll zur Verwaltung und Automatisierung von Gebäuden. Durch seine offene Struktur erlaubt es dem Benutzer, ein voll integriertes Kontrollsystem für private und gewerbliche Gebäude zu verwalten. Als offizieller KNX-Partner bietet Barthelme ein bewährtes System mit Zukunft.

KNX is a worldwide standardised protocol for building control and automation. Given its open structure, it allows the installer the flexibility of delivering a fully-integrated control system for both commercial and residential properties. As official KNX Partner, Barthelme provides a proven system with future.

# CHROMOFLEX PRO DALI

## STRIPE CV | i350 | i700 CC



- » gängiger Installations-Bus im preiswerteren Segment
- » vier ansteuerbare Kanäle von monochromen bis zu RGBW-/RGBA-Anwendungen
- » Anzahl der Kanäle einstellbar
- » 230 V AC-Tasteransteuerung (nur für 1-Kanal Lösungen)
- » Eingangsspannung: 10 bis 48 V DC (je nach verwendeter Last)
- » com+ gemeinsame Anode
- » Eingangsspannung: 10 bis 48 V DC (je nach verwendeter LED-Anzahl)
- » konstanter Ausgangsstrom: 350 mA / 500 mA / 700 mA

- » common installation bus in the lower-cost segment
- » four controllable channels from monochrome to RGBW/RGBA applications
- » number of channels is configurable
- » 230 V AC push-button control (only 1 channel solutions)
- » input voltage: 10 to 48 V DC (depending on the load)
- » com+ common anode
- » input voltage: 8 to 48 V DC (depending on the number of LEDs used)
- » constant current: 350 mA / 500 mA / 700 mA



## CHROMOFLEX Pro DALI stripe CV 4-Kanal | 4 channel

ABMESSUNGEN | DIMENSIONS: 182 x 52 x 22 mm



ABMESSUNGEN | DIMENSIONS: 182 x 52 x 22 mm

Artikel-Nr. Item no.	Kanäle / Beschreibung Channels / Description	Max. Strom / Kanal Max. current / Channel	Max. Leistung Max. power
66000444	4-Kanal, von monochrom bis RGBW/RGBA, DALI-gesteuert   4 channel from monochrome to RGBW/RGBA, DALI control	2,2 A (24 V DC) 2,2 A (48 V DC)	212 W (24 V DC) 424 W (48 V DC)
66000574	4-Kanal, von monochrom bis RGBW/RGBA, DALI DT8 kompatibel   4 channel, from monochrome to RGBW/RGBA, DALI DT8 compatible	2,2 A (24 V DC) 2,2 A (48 V DC)	212 W (24 V DC) 424 W (48 V DC)



## CHROMOFLEX Pro DALI i350 - i700 CC 4-Kanal | 4 channel

ABMESSUNGEN | DIMENSIONS: 182 x 52 x 22 mm



ABMESSUNGEN | DIMENSIONS: 182 x 52 x 22 mm

Artikel-Nr. Item no.	Kanäle / Beschreibung Channels / Description	Max. Strom / Kanal Max. current / Channel	Spannungsbereich Voltage range	Max. Leistung Max. power
66000434	4-Kanal, von monochrom bis RGBW/RGBA, DALI-gesteuert   4 channel, from monochrome to RGBW/RGBA, DALI control	350 mA / 500 mA / 700 mA	10 - 48 V DC (350 mA, 500 mA) 10 - 24 V DC (700 mA)	67 W (24 V DC) 96 W (48 V DC)



Hinweis: Bei Verwendung unserer Konstantstrom-Steuerungen (CC) werden Konstantspannungs-Netzteile (CV) benötigt. |  
Note: When using our constant current controllers (CC), constant voltage power supply units (CV) are required.



# BLUETOOTH



## STRIPMAX MONOCHROME | STRIPMAX RGBW

- » zur Steuerung von LED-Systemen via Bluetooth über Tablet und Smartphone oder über Taster
- » direkt in Unterputz Dosen verbaubar
- » Kompatibel mit Android (ab Version 4.1) und iOS (ab Version 8.0)
- » für 1-Kanal und 4-Kanal Anwendungen
- » Eingangsspannung: 12 bis 24 V DC
- » Com+ gemeinsame Anode
- » PWM-Frequenz von 800 Hz

- » for controlling LED systems via Bluetooth via tablet and smartphone or via push button
- » can be installed directly in flush-mounted boxes
- » compatible with Android (from version 4.1) and iOS (from version 8.0)
- » for 1-channel and 4-channel applications
- » input voltage: 12 to 24 V DC
- » Com+ common anode
- » PWM frequency of 800 Hz



ABMESSUNGEN | DIMENSIONS: 47 x 46 x 18 mm

Artikel-Nr. Item no.	Kanäle   Beschreibung Channels   Description	Spannungsbereich Voltage range	Max. Strom Max. current	Max. Leistung Max. power	
66003007	1-Kanal Funkdimmer   1 channel wireless dimmer	12 - 24 V DC	6 A	144 W	
66003008	4-Kanal für RGB, RGBW/RGBA-Anwendungen   4-channel for RGB, RGBW/RGBA applications	12 - 24 V DC	4 x 2 A	192 W	

### SOFTWARE VORAUSSETZUNG | SOFTWARE REQUIREMENTS





# PWM-REPEATER

- » überträgt PWM-Signale von einem LED-Streifen auf den nächsten
- » ermöglicht den Betrieb von mehreren LED-Streifen mit nur einem Steuergerät
- » Integration in verschiedene Profile möglich
- » leitet Frequenzen von bis zu 20 kHz weiter
- » Eingangsspannung: 10 bis 48 V DC
- » com+ gemeinsame Anode
- » transmits PWM signals from one LED strip to the next
- » enables the operation of several LED strips with only one control unit
- » integration is possible in different profiles
- » relays frequencies up to 20 kHz
- » input voltage: 10 to 48 V DC
- » com+ common anode



ABMESSUNGEN | DIMENSIONS: 180 x 17 x 20 mm

Artikel-Nr. Item no.	Kanäle / Beschreibung Channels / Description	Max. Strom / Kanal Max. current / Channel	Max. Leistung Max. power
66000059	4-Kanal PWM-Repeater   4-channel PWM repeater	4 A (24 V DC) 2 A (48 V DC)	384 W

## SCHALTBILD | CIRCUIT DIAGRAM

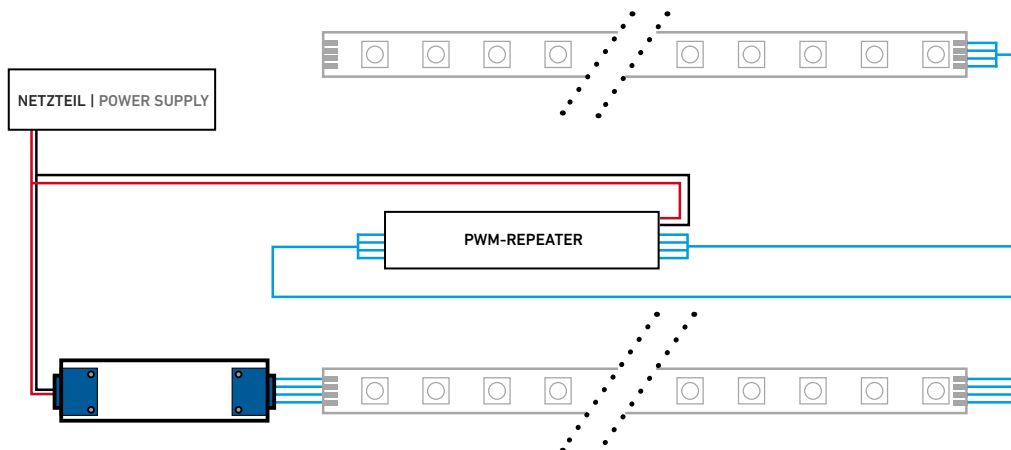



# NETZTEILE & KONVERTER | POWER SUPPLIES & CONVERTERS

SICHERER BETRIEB. SAFE OPERATION.

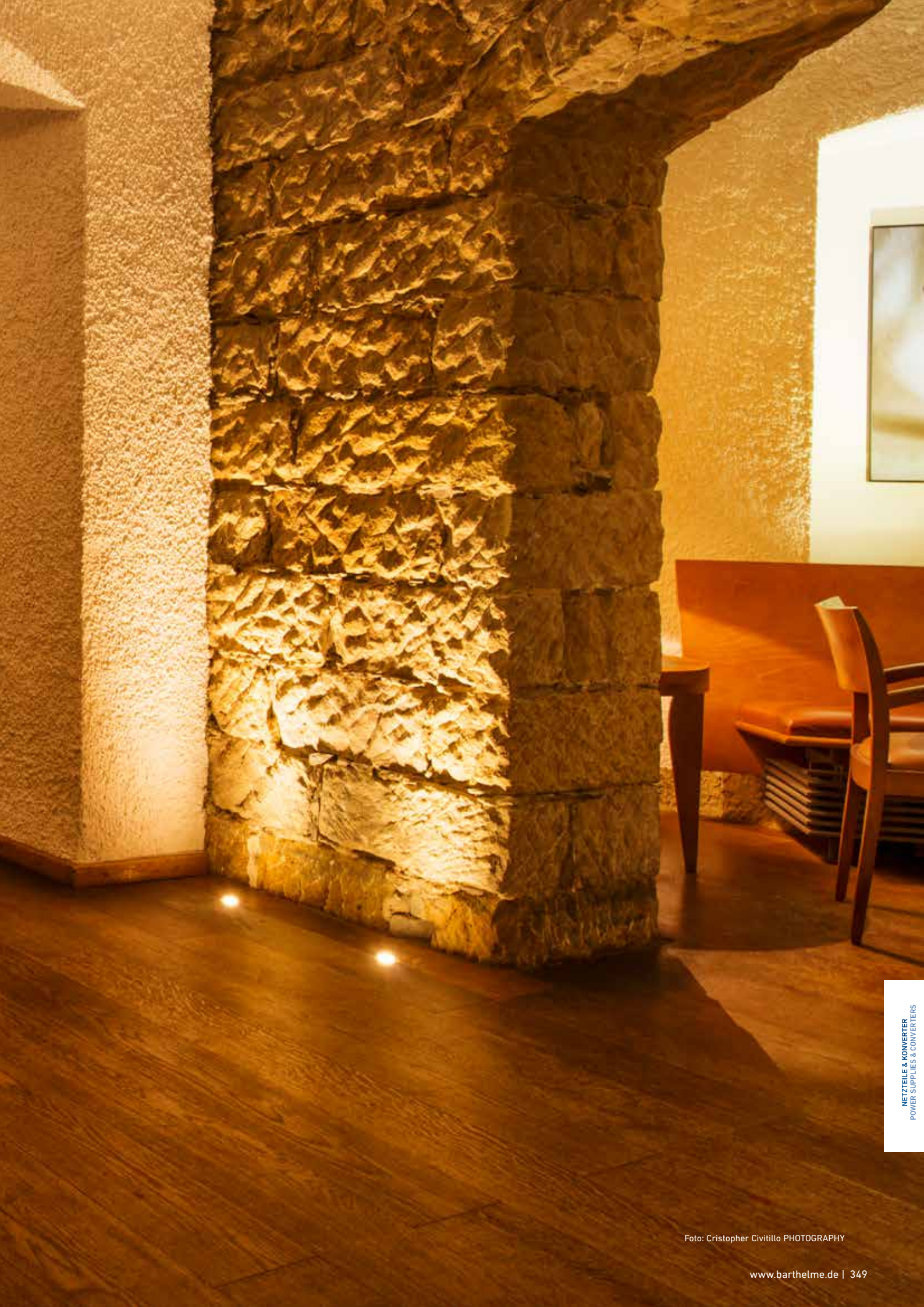

---

Durch unsere Auswahl an hochwertigen Netzteilen und Konvertern können Sie Ihre LED-Leuchte sicher und dauerhaft betreiben.

Wir bieten zuverlässige Spannungsversorgungen für den professionellen Betrieb mit Konstantspannung (12 bis 48 V DC) oder Konstantstrom (245 mA bis 1.400 mA) für den Innen- und Außenbereich.

With our selection of high-quality power supplies and converters you can operate your LED luminaire safely and long term.

We provide reliable solutions for the professional operation with constant voltage (12 V DC to 48 V DC) and constant current (245 mA to 1,400 mA) for indoor and outdoor use.

---

NETZTEILE 24 V DC / CV   POWER SUPPLIES 24 V DC / CV	352
NETZTEILE 48 V DC / CV   POWER SUPPLIES 48 V DC / CV	354
NETZTEILE 12 V DC / CV   POWER SUPPLIES 12 V DC / CV	355
EINSCHALTSTROMBEGRENZER   INRUSH-CURRENT LIMITER	357
ÜBERSpannungSSCHUTZ   SURGE PROTECTION	357
DC-DC-WANDLER   DC-DC CONVERTERS	357
SICHERUNGSHALTER   FUSE CARRIERS	357
NETZANSCHLUSSSTECKER   MAIN PLUGS	357
KONVERTER CV / CC   CONVERTERS CV / CC	358
POWER-LED-KONVERTER CC 350 mA   POWER LED CONVERTERS CC 350 mA	359
POWER-LED-KONVERTER CC 700 mA   POWER LED CONVERTERS CC 700 mA	360
KONVERTER AUSGANGSSTROM EINSTELLBAR   CONVERTERS OUTPUT CURRENT SWITCHABLE	361

Artikel-Nr. Item no.	Max. Leistung Max. power	Max. Strom Max. current	Abmessungen Dimensions	Geeigneter Netzanschluss Suitable mains connection s. Seite 342   s. page 342	Beschreibung Description	
66000500	10,5 W	0,44 A	70 x 42 x 20 mm	LEDKAB34 2-polig   2 pole Eurostecker   Euro plug		
66002412	12 W	0,5 A	51 x 55 x 32 mm	2-polig   2 pole	 Netzteil für Montage in Unterputzdose   power supply for in-wall socket	
66000124	13 W	0,54 A	158 x 22 x 19 mm	LEDKAB34 2-polig   2 pole Eurostecker   Euro plug		
66000232	20 W	0,83 A	146 x 55 x 19 mm	LEDKAB34 2-polig   2 pole Eurostecker   Euro plug		
66000231	24 W	1,0 A	72 x 34 x 90 mm	enthalten   included	 Steckernetzteil weiß, mit 1,5 m-Kabel und Stecker Ø 2,1 mm <sup>1)</sup>   plug-in power supply, white, with 1.5 m cable and plug Ø 2.1 mm <sup>1)</sup>	
66000131	24 W	1,0 A	72 x 34 x 90 mm	enthalten   included	 Steckernetzteil schwarz, mit 1,5 m-Kabel und Stecker Ø 2,1 mm <sup>1)</sup>   plug-in power supply black, with 1.5 m cable and plug Ø 2.1 mm <sup>1)</sup>	
66000222	26,4 W	1,1 A	54 x 33 mm	9 cm-Kabel, 2-polig   9 cm cable, 2 pole	 Netzteil für Montage in Unterputzdose   power supply for in-wall socket	
66000312	36 W	1,5 A	129 x 75 x 32 mm	LEDKAB41 3-polig   3 pole Schukostecker   Schuko plug		
62517600	36 W	1,5 A	157 x 42 x 32 mm	LEDKAB34 2-polig   2 pole Eurostecker   Euro plug	 ECOLINE LED-Konverter, Input: 100 - 240 V DC, Wirkungsgrad: 90 % ab 25 W, Leistungsfaktor: 0,97   ECOLINE LED converter, input: 100 - 240 V DC, efficiency: 90 % from 25 W, power factor: 0.97	
66000233	60 W	2,5 A	93,5 x 35 x 51,5 mm	enthalten   included	 Steckernetzteil schwarz, mit 1,5 m-Kabel und Stecker Ø 2,1 mm <sup>2)</sup>   plug-in power supply black, with 1.5 m cable and plug Ø 2.1 mm <sup>2)</sup>	
66000315	60 W	2,5 A	280 x 30 x 22 mm	3-polig   3 pole	 Schmales dimmbares Netzteil, nur geeignet zur Integration in Leuchtenprofilen   slim dimmable power supply, only suitable for integration in luminaire profiles	
66000313	60 W	2,5 A	173 x 77 x 31 mm	LEDKAB41 3-polig   3 pole Schukostecker   Schuko plug		
66004750	70 W	2,9 A	225 x 60 x 36 mm	LEDKAB41 3-polig   3 pole Schukostecker   Schuko plug		
66001075	12 - 75 W	0,5 - 3,1 A	185 x 60 x 31 mm	2-polig   2 pole	 Dimmung über Phasenan- oder -abschnitt   dimming via leading edge or trailing edge	
66000314	100 W	4,2 A	181 x 88 x 36 mm	LEDKAB41 3-polig   3 pole Schukostecker   Schuko plug		

Abb. ähnlich |  
reference image

<sup>1)</sup> passend: Anschluss-Buchse, Art.-Nr. 50990014, siehe Seite 247 | compatible connecting socket: item no. 50990014, see page 247  
<sup>2)</sup> passend: Anschluss-Buchse, Art.-Nr. 50990015, siehe Seite 247 | compatible connecting socket: item no. 50990015, see page 247











Artikel-Nr. Item no.	Max. Leistung Max. power	Max. Strom Max. current	Abmessungen Dimensions	Geeigneter Netzanschluss Suitable mains connection s. Seite 342   s. page 342	Beschreibung Description	
66000316	100 W	4,16 A	360 x 30 x 22 mm	3-polig   3 pole	<p>Schmales dimmbares Netzteil, nur geeignet zur Integration in Leuchtenprofilen   slim dimmable power supply, only suitable for integration in luminaire profiles</p>	
66001012	12 - 120 W	0,5 - 5 A	223 x 64 x 32 mm	3-polig   3 pole	<p>Dimmung über Phasenan- oder -abschnitt   dimming via leading edge or trailing edge</p>	
66000128	150 W	6,25 A	240 x 60 x 49 mm	LEDKAB41 3-polig   3 pole Schukostecker   Schuko plug	<p>wie 66004750 - ohne DC-Eingang   see 66004750 - without DC input</p>	
66000317	150 W	6,25 A	425 x 45 x 22 mm	3-polig   3 pole	<p>Schmales dimmbares Netzteil, nur geeignet zur Integration in Leuchtenprofilen   slim dimmable power supply, only suitable for integration in luminaire profiles</p>	

Artikel-Nr. Item no.	Max. Leistung Max. power	Max. Strom Max. current	Abmessungen Dimensions	Anschlussart Connection type	Beschreibung Description	
66000650	36 W	1,5 A	35 x 90 x 54,5 mm	2-polig   2 pole	<p>für Kleinverteiler-Einbau   installation in compact distributors</p>	
66000651	60 W	2,5 A	52,5 x 90 x 54,5 mm	2-polig   2 pole	<p>für Kleinverteiler-Einbau   installation in compact distributors</p>	
66000652	100 W	4,2 A	70 x 90 x 54,5 mm	2-polig   2 pole	<p>für Kleinverteiler-Einbau   installation in compact distributors</p>	
66000655	150 W	6,25 A	105 x 90 x 54,5 mm	2-polig   2 pole	<p>für Kleinverteiler-Einbau   installation in compact distributors</p>	
66000657	240 W	10 A	63 x 125 x 114 mm	3-polig   3 pole		
66000659	480 W	20 A	88,5 x 125,2 x 128,5 mm	3-polig   3 pole		

Artikel-Nr. Item no.	Max. Leistung Max. power	Max. Strom Max. current	Abmessungen Dimensions	Anschlussart Connection type	Beschreibung Description	
66004434	13 W	0,54 A	182 x 20 x 20 mm	12 cm-Kabel / 2-polig 12 cm cable / 2 pole		
66000213	20 W	0,8 A	145 x 38,5 x 28 mm	32 cm-Kabel / 2-polig 32 cm cable / 2 pole		
NT64024030	30 W	1,25 A	145 x 47 x 30 mm	32 cm-Kabel / 2-polig 32 cm cable / 2 pole		
66000214	60 W	2,5 A	171 x 61,5 x 36,8 mm	32 cm-Kabel / 3-polig 32 cm cable / 3 pole		
66003060	60 W	2,5 A	150 x 53 x 35 mm	30 cm-Kabel / 2-polig 30 cm cable / 2 pole		
66000215	75 W	3,15 A	180 x 63 x 35,5 mm	32 cm-Kabel / 3-polig 32 cm cable / 3 pole		





## NETZTEILE (AUSSENBEREICH) | POWER SUPPLIES (OUTDOOR)

24V CV

Artikel-Nr. Item no.	Max. Leistung Max. power	Max. Strom Max. current	Abmessungen Dimensions	Anschlussart Connection type	Beschreibung Description	
66000216	96 W	4,0 A	220 x 68 x 38,8 mm	32 cm-Kabel / 3-polig 32 cm cable / 3 pole	90-305 VAC 127-431 VDC IP65 M M	 Abb. ähnlich   reference image
66000217	96 W	4,0 A	199 x 63 x 35,5 mm	32 cm-Kabel / 3-polig 32 cm cable / 3 pole	100-305 VAC 142-431 VDC IP67 M M	
66003120	120 W	5,0 A	191 x 63 x 38 mm	30 cm-Kabel / 2-polig 30 cm cable / 2 pole	90-305 VAC 127-431 VDC IP67 M M DALI	
66000218	150 W	6,25 A	219 x 63 x 35,5 mm	32 cm-Kabel / 3-polig 32 cm cable / 3 pole	100-305 VAC 142-431 VDC IP67 M M	
66000219	150 W	6,3 A	228 x 68 x 38,8 mm	32 cm-Kabel / 3-polig 32 cm cable / 3 pole	90-305 VAC 127-431 VDC IP65 M M	
66002424	240 W	10 A	228 x 68 x 39 mm	32 cm-Kabel / 3-polig 32 cm cable / 3 pole	90-305 VAC 127-431 VDC IP65 F	
66000220	240 W	10 A	244 x 71 x 35,5 mm	32 cm-Kabel / 3-polig 32 cm cable / 3 pole	100-305 VAC 142-431 VDC IP67 M M	
66002432	320 W	13,3 A	252 x 90 x 44 mm	32 cm-Kabel / 3-polig 32 cm cable / 3 pole	90-305 VAC 127-431 VDC IP65 M M	
66002460	600 W	25,0 A	280 x 144 x 48,5 mm	30 cm-Kabel / 3-polig 30 cm cable / 3 pole	90-305 VAC 127-431 VDC IP65 M M	







## NETZTEILE (INNENBEREICH) | POWER SUPPLIES (INDOOR)

48V CV

Artikel-Nr. Item no.	Max. Leistung Max. power	Max. Strom Max. current	Abmessungen Dimensions	Anschlussart Connection type	Beschreibung Description	
66004407 	70 W	1,46 A	225 x 60 x 36 mm	LEDKAB41 3-polig, Schuko stecker   3 pole, Schuko plug	198-264 VAC 176-264 VAC IP20 M M	
66004415 	150 W	3,13 A	240 x 60 x 49 mm	LEDKAB41 3-polig, Schuko stecker   3 pole, Schuko plug	198-264 VAC IP20 M M	

## NETZTEILE HUTSCHIENE (INNENBEREICH) | POWER SUPPLIES DIN RAIL (INDOOR)

48V CV

Artikel-Nr. Item no.	Max. Leistung Max. power	Max. Strom Max. current	Abmessungen Dimensions	Anschlussart Connection type	Beschreibung Description	
66000653 	100 W	2,1 A	70 x 90 x 54,5 mm	2-polig   2 pole	85-264 VAC 120-370 VDC für Kleinverteiler-Einbau   installation in compact distributors	
66000656 	150 W	3,2 A	105 x 90 x 54,5 mm	2-polig   2 pole	85-264 VAC 120-370 VDC für Kleinverteiler-Einbau   installation in compact distributors	Abb. ähnlich   reference image
66000658 	240 W	5,0 A	63 x 125 x 114 mm	3-polig   3 pole	90-264 VAC 127-370 VDC	
66000660 	480 W	10,0 A	88,5 x 125,2 x 128,5 mm	3-polig   3 pole	90-264 VAC 127-370 VDC	Abb. ähnlich   reference image

## NETZTEILE (AUSSENBEREICH) | POWER SUPPLIES (OUTDOOR)

Artikel-Nr. Item no.	Max. Leistung Max. power	Max. Strom Max. current	Abmessungen Dimensions	Anschlussart Connection type	Beschreibung Description	
66004806	60 W	1,3 A	171 x 62 x 37 mm	32 cm-Kabel / 3-polig 32 cm cable / 3 pole	90-305 VAC 127-431 VDC IP65	
66000221	96 W	2,0 A	220 x 68 x 38,8 mm	32 cm-Kabel / 3-polig 32 cm cable / 3 pole	90-305 VAC 127-431 VDC IP65	 Abb. ähnlich   reference image
66004815	150 W	3,2 A	228 x 68 x 39 mm	32 cm-Kabel / 3-polig 32 cm cable / 3 pole	90-305 VAC 127-431 VDC IP65	
66004824	240 W	5 A	244 x 68 x 39 mm	32 cm-Kabel / 3-polig 32 cm cable / 3 pole	90-305 VAC 127-431 VDC IP65	
66004832	320 W	6,7 A	252 x 90 x 44 mm	32 cm-Kabel / 3-polig 32 cm cable / 3 pole	90-305 VAC 127-431 VDC IP65	

## NETZTEILE (INNENBEREICH) | POWER SUPPLIES (INDOOR)

Artikel-Nr. Item no.	Max. Leistung Max. power	Max. Strom Max. current	Abmessungen Dimensions	Geeigneter Netzanschluss Suitable mains connection s. Seite 342   s. page 342	Beschreibung Description	
66004154	10 W	0,82 A	76 x 36 x 18 mm	15 cm-Kabel, 2-polig 15 cm cable, 2 pole	198-264 VAC 176-264 VDC IP20	
66001212	12 W	1,0 A	51 x 55 x 32 mm	2-polig 2 pole	230 VAC IP00 Netzteil für Montage in Unterputzdose   power supply for in-wall socket	
66000230	24 W	2,0 A	72 x 34 x 90 mm	enthalten included	100-240 VAC Steckernetzteil weiß, mit 1,5 m-Kabel und Stecker Ø 2,1 mm <sup>1)</sup>   plug-in power supply, white, with 1,5 m cable and plug Ø 2,1 mm <sup>1)</sup>	
66000130	24 W	2,0 A	72 x 34 x 90 mm	enthalten included	100-240 VAC Steckernetzteil schwarz, mit 1,5 m-Kabel und Stecker Ø 2,1 mm <sup>1)</sup>   plug-in power supply black, with 1,5 m cable and plug Ø 2,1 mm <sup>1)</sup>	
66000212	36 W	3 A	129 x 75 x 32 mm	LEDKAB41 3-polig, Schuko stecker   3 pole, Schuko plug	100-240 VAC IP20	
66004758	70 W	5,8 A	240 x 60 x 49 mm	LEDKAB41 3-polig, Schuko stecker   3 pole, Schuko plug	198-264 VAC 176-264 VDC IP20	

## NETZTEILE HUTSCHIENE (INNENBEREICH) | POWER SUPPLIES DIN RAIL (INDOOR)

Artikel-Nr. Item no.	Max. Leistung Max. power	Max. Strom Max. current	Abmessungen Dimensions	Anschlussart Connection type	Beschreibung Description	
66000654	136 W	11,3 A	105 x 90 x 54,5 mm	2-polig   2 pole	85-264 VAC 120-370 VDC für Kleinverteiler-Einbau   installation in compact distributors	 Abb. ähnlich   reference image



<sup>1)</sup> passend: Anschluss-Buchse, Art.-Nr. 50990014, siehe Seite 247 | compatible connecting socket: item no. 50990014, see page 247

## NETZTEILE (AUSSENBEREICH) | POWER SUPPLIES (OUTDOOR)

12V CV

Artikel-Nr. Item no.	Max. Leistung Max. power	Max. Strom Max. current	Abmessungen Dimensions	Anschlussart Connection type	Beschreibung Description	
66004432	13 W	1,08 A	182 x 20 x 20 mm	12 cm-Kabel / 2-polig 12 cm cable / 2 pole	<div style="display: flex; gap: 5px;"> <div style="border: 1px solid black; padding: 2px;">100-264 VAC</div> <div style="border: 1px solid black; padding: 2px;">176-264 VDC</div> <div style="border: 1px solid black; padding: 2px;">IP65</div> <div style="border: 1px solid black; padding: 2px;">M M</div> </div>	
66000705 <span style="color: blue; font-weight: bold;">NEW</span>	40 W	3,33 A	171 x 61,5 x 36,8 mm	32 cm-Kabel / 3-polig 32 cm cable / 3 pole	<div style="display: flex; gap: 5px;"> <div style="border: 1px solid black; padding: 2px;">90-305 VAC</div> <div style="border: 1px solid black; padding: 2px;">127-431 VDC</div> <div style="border: 1px solid black; padding: 2px;">IP65</div> <div style="border: 1px solid black; padding: 2px;">M M</div> </div>	
66000706 <span style="color: blue; font-weight: bold;">NEW</span>	60 W	5,0 A	195,6 x 61,5 x 38,8 mm	32 cm-Kabel / 3-polig 32 cm cable / 3 pole	<div style="display: flex; gap: 5px;"> <div style="border: 1px solid black; padding: 2px;">90-305 VAC</div> <div style="border: 1px solid black; padding: 2px;">127-431 VDC</div> <div style="border: 1px solid black; padding: 2px;">IP65</div> <div style="border: 1px solid black; padding: 2px;">M M</div> </div>	
66000707 <span style="color: blue; font-weight: bold;">NEW</span>	120 W	10 A	220 x 68 x 38,8 mm	32 cm-Kabel / 3-polig 32 cm cable / 3 pole	<div style="display: flex; gap: 5px;"> <div style="border: 1px solid black; padding: 2px;">90-305 VAC</div> <div style="border: 1px solid black; padding: 2px;">127-431 VDC</div> <div style="border: 1px solid black; padding: 2px;">IP65</div> <div style="border: 1px solid black; padding: 2px;">M M</div> </div>	

## ZUBEHÖR | ACCESSORIES

### EINSCHALTSTROMBEGRENZER | INRUSH-CURRENT LIMITER

Artikel-Nr. Item no.	Beschreibung Description
66001600	Einschaltstrombegrenzer 16 A, durch präzise und wiederholgenaue Begrenzung der Einschaltströme können deutlich mehr LED-Netzteile je Leitungsschutzschalter betrieben werden, die Installationskosten können so um bis zu 70 % reduziert werden, Montage auf Hutschiene, Abmessungen: 36,5 x 62 x 110 mm   16 A inrush-current limiter, through accurate and repeat accuracy of the inrush-current more circuit breaker per power supply can be controlled, installation costs can be reduced up to 70%, assembly on DIN rail, dimensions: 36.5 x 62 x 110 mm



### ÜBERSpannungSSCHUTZ | SURGE PROTECTION

Artikel-Nr. Item no.	Beschreibung Description
66001610	Zum Schutz des LED-Systems vor Überspannungen, Überspannungsschutz 230 V AC, Parallelverdrahtung, IP 65, Abmessungen: 60 x 60 x 24 mm   to protect the LED system from excess voltage, surge protection 230 V AC, parallel wiring, IP 65, dimensions: 60 x 60 x 24 mm
66001611	Zum Schutz des LED-Systems vor Überspannungen, Überspannungsschutz 230 V AC, Reihen- oder Parallelverdrahtung, IP 20, max. 16 A (Reihenverdrahtung nur in Verbindung mit dem Einschaltstrombegrenzer 66001600), Abmessungen: 69 x 60 x 24 mm   to protect the LED system from excess voltage, surge protection 230 V AC, series or parallel wiring, IP 20, max. 16 A (series only in combination with the current limiter 66001600), dimensions: 69 x 60 x 24 mm



### DC-DC-WANDLER | DC-DC CONVERTER

Artikel-Nr. Item no.	Max. Leistung Max. power	Max. Strom Max. current	Abmessungen Dimensions	Eingangsspannung Input voltage	Ausgangsspannung Output voltage
66000703	50 W	2,1 A	159 x 97 x 38 mm	9 - 18 V DC	24 V DC
66000704	50 W	2,1 A	159 x 97 x 38 mm	19 - 36 V DC	24 V DC



### SICHERUNGSHALTER | FUSE CARRIER



Artikel-Nr. Item no.	Beschreibung Description
63300010	Sicherungshalter für bis zu 10 A-Sicherung, transparent ohne Zuleitung, Bemessungsspannung: 250 V AC, Abmessungen: 16,5 x 91 mm   fuse carrier for up to 10 A safety fuse, transparent without feed cable, rating: 250 V AC, dimensions: 16.5 x 91 mm
63100002	Feinsicherung 6,3 x 32 mm, 2 A, passend zu 63300010   fuse 6.3 x 32 mm, 2 A, suitable for 63300010
63100004	Feinsicherung 6,3 x 32 mm, 4 A, passend zu 63300010   fuse 6.3 x 32 mm, 4 A, suitable for 63300010
63100006	Feinsicherung 6,3 x 32 mm, 6 A, passend zu 63300010   fuse 6.3 x 32 mm, 6 A, suitable for 63300010
63100008	Feinsicherung 6,3 x 32 mm, 8 A, passend zu 63300010   fuse 6.3 x 32 mm, 8 A, suitable for 63300010
63100110	Feinsicherung 6,3 x 32 mm, 10 A, passend zu 63300010   fuse 6.3 x 32 mm, 10 A, suitable for 63300010





### NETZANSCHLUSSSTECKER | MAINS PLUG

Artikel-Nr. Item no.	Beschreibung Description
LEDKAB34	Anschlussleitung mit Eurostecker, PVC, weiß, 2x 0,75 mm <sup>2</sup> , 200 cm   connection cable with Euro plug, white, PVC, 2x0,75 mm <sup>2</sup> , 200 cm
LEDKAB41	Anschlussleitung mit Schukostecker, PVC, weiß, 3x 0,75 mm <sup>2</sup> , 150 cm   connection cable with Schuko plug, PVC, white, 3x 0.75 mm <sup>2</sup> , 150 cm



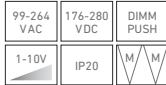





Artikel-Nr. Item no.	Ausgang Output	Max. Leistung Max. power	Geeigneter Netzstecker Suitable mains plug	Abmessungen Dimensions	Beschreibung Description
LEDTREIB66	10 V	10 W (max. 1 A)	LEDKAB34, Eurostecker, 2-polig   LEDKAB34, Euro plug, 2 pole	110 x 52 x 24 mm	 Ausgang über DIP-Schalter einstellbar, dimmbar 1 - 10 V DC und potentialfreier Taster   output selection by DIP switch, dimmable 1 - 10 V DC and potential-free switch
	12 V	12 W (max. 1 A)			
	24 V	20 W (max. 0,9 A)			
	350 mA	11 W (3 - 32 V DC)			
	700 mA	22 W (3 - 32 V DC)			
	1.050 mA	21 W (3 - 20 V DC)			
66004680	24 V	20 W (max. 0,9 A)	LEDKAB41, Eurostecker, 3-polig   LEDKAB41, Euro plug, 3 pole	237 x 30 x 21 mm	 Universal-Konverter, 32 W, dimmbar 1 - 10 V DC & Push, nur geeignet zur Integration in Leuchtenprofilen   universal converter, 32 W, dimmable 1 - 10 V DC & push, only suitable for integration in luminaire profiles
	350 mA	17 W (max. 47 V DC)			
	500 mA	24 W (max. 47 V DC)			
	700 mA	32 W (max. 47 V DC)			
66004260	12 V	10 W (max. 0,9 A)	LEDKAB34, Eurostecker, 2-polig   LEDKAB34, Euro plug, 2 pole	166 x 47 x 35 mm	 Universal-Konverter, 32 W, dimmbar, Phasenan- und -abschnitt, 5 Einstellungen für Ausgangsströme möglich   universal converter, 32 W, dimmable, leading phase angle and trailing phase angle, 5 settings for output current possible
	24 V	20 W (max. 0,9 A)			
	350 mA	17 W (max. 47 V DC)			
	700 mA	32 W (max. 43 V DC)			
66004100					1,5 m-Leitung zum Synchronisieren von Konvertern (passend für Artikel-Nr.: 66004680 / 66004260 / 66007413), max. sind 10 Konverter einer Baureihe vernetzbar   1.5 m cable for synchronizing converters (suitable for item no.: 66004680 / 66004260 / 66007413), max. 10 converters of one series can be networked

Artikel-Nr. Item no.	Ausgang Output	Max. Leistung Max. power	Geeigneter Netzstecker Suitable mains plug	Abmessungen Dimensions	Beschreibung / Eingang Description / Input
66004400	350 mA	15 W (max. 43 V DC)	LEDKAB34, Eurostecker, 2-polig   LEDKAB34, Euro plug, 2 pole	110 x 52 x 22 mm	 Universal-Konverter, 20 W, dimmbar 1 - 10 V DC & Push-Ausgang über DIP-Schalter einstellbar   universal converter, 20 W, dimmable 1 - 10 V DC & push output selection by DIP switch
	500 mA	20 W (max. 43 V DC)			
	550 mA	20 W (max. 43 V DC)			
	700 mA	20 W (max. 36 V DC)			
	850 mA	20 W (max. 24 V DC)			
	900 mA	20 W (max. 22 V DC)			
	12 V DC	10 W (max. 0,9 A)			
	24 V DC	20 W (max. 0,9 A)			

Artikel-Nr. Item no.	Ausgang Output	Max. Leistung Max. power	Geeigneter Netzstecker Suitable mains plug	Abmessungen Dimensions	Beschreibung / Eingang Description / Input
66004401	250 mA	10 W (max. 43 V DC)	LEDKAB34, Eurostecker, 2-polig   LEDKAB34, Euro plug, 2 pole	110 x 52 x 22 mm	 Universal-Konverter, 20 W, dimmbar über DALI mit DIP-Schalter einstellbar   universal converter, 20 W, dimmable with DALI, selection via DIP switch
	350 mA	15 W (max. 43 V DC)			
	400 mA	17 W (max. 43 V DC)			
	450 mA	19 W (max. 43 V DC)			
	500 mA	20 W (max. 40 V DC)			
	550 mA	20 W (max. 36 V DC)			
	600 mA	20 W (max. 33 V DC)			
	700 mA	20 W (max. 43 V DC)			
	24 V DC	17 W (max. 0,7 A)			





## POWER-LED-KONVERTER 350 mA | POWER LED CONVERTERS 350 mA (MAINS VOLTAGE)

CC

Artikel-Nr. Item no.	Ausgang Output	Max. Leistung Max. power	Abmessungen Dimensions	Beschreibung Description
LEDTREIB17	350 mA	11 W (max. 31 V DC)	117 x 50 x 28 mm	 
LEDTREIB10	350 mA	1,5 W (max. 4 V DC)	51 x 32 x 18 mm	 
66600180	350 mA	16 W (12 - 46 V DC)	80 x 73 x 30 mm	 
LEDTREIB13	350 mA	10,5 W (max. 30 V DC)	∅ 53 x 19 mm	 
62519903	350 mA	12 W (3 - 32 V DC)	99 x 39 x 23 mm	 <p>Dimmbarer Konverter für Power-LED, für 4 Module à 2,5 W, dimmbar über Phasenabschnitt, Konstantstrom 350/700 mA, inkl. Netzkabel und 2-fach Verteiler (mit 1 m-Kabel)*   dimmable converter for Power LED, for 4 modules à 2,5 W, dimmable trailing edge, constant current 350/700 mA, incl. mains cable and two-way splitter (with 1 m cable)*</p> 









## POWER-LED-KONVERTER 350 mA | POWER LED CONVERTERS 350 mA (SPECIAL VOLTAGE)

CC

Artikel-Nr. Item no.	Eingang Input	Ausgang Output	Max. Leistung Max. power	Abmessungen Dimensions	Beschreibung Description
66000324	11 - 15 V DC 22 - 28 V DC	350 mA	3,2 W (3 - 9 V DC) 6,5 W (3 - 18 V DC)	51 x 32 x 18 mm	 
LEDTREIB59	8 - 15 V DC 22 - 24 V DC	350 mA	3,2 W (3 - 9 V DC) 6,5 W (3 - 18 V DC)	40 x 18 x 12 mm	 



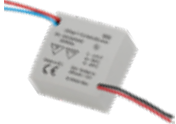

## POWER-LED-KONVERTER 700 mA | POWER LED CONVERTERS 700 mA (MAINS VOLTAGE)

CC

Artikel-Nr. Item no.	Ausgang Output	Max. Leistung Max. power	Abmessungen Dimensions	Beschreibung Description		
LEDTREIB53	700 mA	21 W (12 - 30 V DC)	138 x 40 x 29 mm	110-250 VAC IP40 		
LEDTREIB32	700 mA	2,8 W (max. 4 V DC)	51 x 32 x 18 mm	190-265 VAC IP20 		
66600181	700 mA	22 W (12 - 32 V DC)	80 x 73 x 30 mm	110-250 VAC IP20 		
66007006	700 mA	6,5 W (3 - 10 V DC)	46 x 41 x 22 mm	100-240 VAC IP40  		
LEDTREIB14	700 mA	8,4 W (max. 12 V DC)	Ø 53 x 19 mm	110-250 VAC IP40 		
62519903	700 mA	12 W (3 - 17 V DC)	99 x 39 x 23 mm	220-240 VAC DIMM IP20 	<p>Dimmbarer Konverter für Power-LED, für 4 Module à 2,5 W, dimmbar über Phasenabschnitt, Konstantstrom 350/700 mA, inkl. Netzkabel und 2-fach Verteiler (mit 1 m-Kabel)*  </p> <p>dimmable converter for Power LED, for 4 modules à 2.5 W, dimmable trailing edge, constant current 350/700 mA, incl. mains cable and two-way splitter (with 1 m cable)*</p>	

## POWER-LED-KONVERTER 700 mA | POWER LED CONVERTERS 700 mA (SPECIAL VOLTAGE)

CC

Artikel-Nr. Item no.	Eingang Input	Ausgang Output	Max. Leistung Max. power	Abmessungen Dimensions	Beschreibung Description	
66000333	11 - 15 V DC 22 - 28 V DC	700 mA	7,7 W (3 - 11 V DC) 16 W (3 - 22 V DC)	51 x 32 x 18 mm	12 VAC 12-24 VDC IP20 	
LEDTREIB61	8 - 15 V DC 22 - 24 V DC	700 mA	7,7 W (3 - 11 V DC) 16 W (3 - 22 V DC)	40 x 18 x 12 mm	12-24 VDC IP20 	

\* passend für Single-Spot-Leuchten mit CC-System (siehe Seiten 122 - 128) | compatible with single spot luminaires with CC system (see pages 122 - 128)















































Artikel-Nr. Item no.	Ausgang Output	Max. Leistung Max. power	Abmessungen Dimensions	Beschreibung Description
66007413	350 mA	25 W (2 – 74 V DC)	124 x 79 x 22 mm	 <p>Universal-Konverter, 60 W, dimmbar mit Push (nur AC), 1 - 10 V &amp; DALI, 10 Einstellungen für Ausgangsströme möglich   universal converter, 60 W, dimmable via push (AC only), 1 - 10 V DC &amp; DALI, 10 settings for output current possible</p> 
	500 mA	35 W (2 – 72 V DC)		
	550 mA	39 W (2 – 72 V DC)		
	650 mA	46 W (2 – 72 V DC)		
	700 mA	50 W (2 – 72 V DC)		
	750 mA	54 W (2 – 72 V DC)		
	850 mA	60 W (2 – 70 V DC)		
	900 mA	60 W (2 – 66 V DC)		
	1.000 mA	60 W (2 – 60 V DC)		
	1.050 mA	60 W (2 – 57 V DC)		
66004100				<p>1,5 m-Leitung zum Synchronisieren von Konvertern (passend für Artikel-Nr.: 66004680 / 66004260 / 66007413), max. sind 10 Konverter einer Baureihe vernetzbar   1.5 m cable for synchronizing converters (suitable for item no.: 66004680 / 66004260 / 66007413), max. 10 converters of one series can be networked</p>
62517700	300 - 1.400 mA	40 W (15 - 32 V DC – abhängig vom eingestellten Strom   depending on the set current)	157 x 42 x 32 mm	 <p>ECOLINE 10 - 40 VA, einstellbar mittels entspr. Widerstände, min. Ausgangsspannung: 15 V DC, max. Ausgangsspannung: 32 V DC Wirkungsgrad: 90 % bei 10 W - 40 W, Leistungsfaktor: 0,97   ECOLINE 10 - 40 VA, adjustable by matching resistor, min. output voltage 15 V DC max. output voltage 32 V DC efficiency factor: 90% at 10 W - 40 W, power factor: 0.97</p> 
LEDTREIB67	350 mA	12 W (3 - 32 V DC)	99 x 39 x 24 mm	 <p>Mini-Dimmer, kompakte Bauform, dimmbar über Phasenabschnitt, Konstantstrom 350/700 mA   mini dimmer, compact housing, dimmable via trailing edge, constant current 350/700 mA</p> 
	700 mA	12 W (3 - 15 V DC)		
62519900	350 mA	12 W (3 - 32 V DC)	99 x 39 x 23 mm	 <p>LED-Treiber für 4 Module à 2,5 W, Konstantstrom 350/700 mA, inkl. Netzkabel und 2-fach Verteiler (mit 1 m-Kabel)*   LED driver for 4 modules à 2.5 W, constant current 350/700 mA, incl. mains cable with two-way splitter (with 1 m cable)*</p> 
	700 mA	12 W (3 - 15 V DC)		
62517800	300 - 1.400 mA	40 W (15 - 32 V DC – abhängig vom eingestellten Strom   depending on the set current)	157 x 42 x 32 mm	 <p>Ecoline-Dimmer 1 - 10 V DC, Dimmbereich ab 160 mA (einstellbar mittels entspr. Widerstände), min. Ausgangsspannung: 15 V DC, max. Ausgangsspannung: 32 V DC, Wirkungsgrad: 90 % bei 25 W - 40 W, Leistungsfaktor: 0,97   Ecoline dimmer 1 - 10 V DC, dimming range from 160 mA (adjustable via appropriate resistor), min. output voltage 15 V DC max. output voltage: 32 V DC, efficiency: 90% from 25 W, power factor: 0.97, efficiency factor: 90% at 25 W - 40 W, power factor: 0.97</p> 
66001141	245 - 1.050 mA	40 W (26 - 60 V DC – abhängig vom eingestellten Strom   depending on the set current)	157 x 42 x 32 mm	 <p>LED-Treiber, dimmbar, 1 - 10 V DC / 100 kΩ-poti (einstellbar mittels entspr. Widerstände), max. 40 W, min. Ausgangsspannung: 26 V DC, max. Ausgangsspannung: 60 V DC   LED driver, dimmable, 1 - 10 V DC / 100 kΩ-Poti (adjustable via appropriate resistor), max. 40 W, min. output voltage 26 V DC, max. output voltage: 60 V DC</p> 
66001143	Metallschicht-Widerstand 2,2 kΩ, 0,25 W. Widerstand für 66001141 und 66001142, zum Einstellen von ca. 350 mA   Metal film resistor 2.2 kΩ, 0.25 W. Resistor for 66001141 and 66001142, for settings of approx. 350 mA			
66001144	Metallschicht-Widerstand 10 kΩ, 0,25 W. Widerstand für 66001141 und 66001142, zum Einstellen von ca. 600 mA   Metal film resistor 10 kΩ, 0.25 W. Resistor for 66001141 and 66001142, for settings of approx. 600 mA			
66001145	Metallschicht-Widerstand 160 kΩ, 0,25 W. Widerstand für 66001141 und 66001142, zum Einstellen von ca. 950 mA   Metal film resistor 160 kΩ, 0.25 W. Resistor for 66001141 and 66001142, for settings of approx. 950 mA			

\* passend für Single-Spot-Leuchten mit CC-System (siehe Seiten 122 - 128) | compatible with single spot luminaires with CC system (see pages 122 - 128)



Foto: Schöner Brunnen, Nürnberg, Cristopher Civitillo PHOTOGRAPHY

# ERKLÄRENDE SYMBOLE | ILLUSTRATIVE SYMBOLS

Symbol Icon	Beschreibung Description	Symbol Icon	Beschreibung Description
	Konstantspannung-System constant voltage system		für Außenbereich geeignet suitable for outdoor use
	Konstantstrom-System constant current system		nur ein Bin single bin only
	Eingangsspannung input voltage		MacAdam-Farbkonsistenz MacAdam color consistency
	Betriebsstrom operating current		max. zulässige Umgebungstemperatur max. permissible ambient temperature
	weiß white		für LED-Streifen: max. zulässige Temperatur am Tc-Punkt für Leuchten: max. Gehäusetemperatur for LED strips: max. permissible temperature at Tc point for luminaires: max. housing temperature
	Controlled White controlled white		geeignet zur Montage auf normal entflammaren Baustoffen suitable for installation on regular flame resistant material
	Farbwechsel RGB color change RGB		eignet sich zum Einbau in oder Anbau an Möbeln, deren Entflammungseigenschaften nicht bekannt sind   suitable for recessed or surface mounting on furniture whose flammability properties are not known
	Farbwechsel RGBW color change RGBW		Kennzeichen für temperaturgeschützte Betriebsgeräte (maximal zulässige Bemessungstemperatur des Gehäuses in °C)   designation for temperature-protected operating devices (maximum permissible rated temperature of the housing in °C)
	Farbwechsel RGBA color change RGBA		belastbar bis load capacity
	LED-Anzahl pro Meter number of LED per meter		Eingangs-/ Ausgangssignal input/output signal
	LED-Abstand in mm LED pitch in mm		IK-Stoßfestigkeitsgrad IK impact protection code
	max. am Stück betreibbare Länge max. operable length in one piece		ohne besonderen Schutz without special protection
	Löten soldering		Geschützt gegen Berührung mit den Fingern und feste Fremdkörper mit $\varnothing > 12,5$ mm, kein Wasserschutz   protection against contact with fingers and solid foreign bodies $\varnothing > 12,5$ mm, no protection against water
	Draht wire		Geschützt gegen feste Fremdkörper $\varnothing > 2,5$ mm, kein Wasserschutz   protection against solid foreign bodies $\varnothing > 2,5$ mm, no protection against water
	Stecker plug		Geschützt gegen feste Fremdkörper $\varnothing > 1$ mm, kein Wasserschutz   protection against solid foreign bodies $\varnothing > 1$ mm, no protection against water
	MiniAMP		Geschützt gegen feste Fremdkörper $\varnothing > 1$ mm, geschützt gegen Spritzwasser aus allen Richtungen   protection against solid foreign bodies $\varnothing > 1$ mm, protection against splashing water from all directions
	LED-Typ LED type		Geschützt gegen Berührung und Staub in schädigender Menge im Inneren, geschützt gegen Spritzwasser aus allen Richtungen   protection against contact and dust in damaging quantities, protection against splashing water from all directions
	Abstrahlwinkel beam angle		Vollständiger Schutz gegen Berührung und Eindringen von Staub, geschützt gegen Spritzwasser aus allen Richtungen   full protection against contact and penetration of dust, protection against splashing water from all directions
	dimmbar dimmable		Vollständiger Schutz gegen Berührung und Eindringen von Staub, geschützt gegen Wasserstrahl (Düse) aus beliebigem Winkel   full protection against contact and penetration of dust, protection against water (out of a nozzle) from all directions
	dimmen über Taster dimmable via push-button		Vollständiger Schutz gegen Berührung und Eindringen von Staub, geschützt gegen starkes Strahlwasser   full protection against contact and penetration of dust, protection against strong water jets
	dimmbar über dimmable via		Vollständiger Schutz gegen Berührung und Eindringen von Staub, geschützt gegen Wassereindringung bei zeitweisem Eintauchen   full protection against contact and penetration of dust, protection against temporary immersion
	nur im Innenbereich verwenden for indoor use only		Vollständiger Schutz gegen Berührung und Eindringen von Staub, geschützt gegen Wassereindringung beim dauerhaftem Untertauchen   full protection against contact and penetration of dust, protection against long-term immersion

# PLANUNGSSICHERHEIT IN DER LED-BELEUCHTUNG | PLANNING RELIABILITY IN LED LIGHTING

Der aktive Austausch in Interessenvertretungen sowie technologischen und wirtschaftlichen Netzwerken stärkt unser Unternehmen und unterstützt die Realisierung Ihrer Ziele. Barthelme ist Mitglied im ZVEI Fachverband Licht.

Seit November 2013 gibt es den Leitfaden „Planungssicherheit in der LED-Beleuchtung“, herausgegeben vom ZVEI. Ziel ist es, in dem schnell wachsenden LED-Markt einheitliche Parameter zu schaffen, u.a. als Basis der Vergleichbarkeit und des fairen Wettbewerbs sowie der Verlässlichkeit.

Auch wir haben all unsere Produkte nach diesem Leitfaden klassifiziert. Neben den schon bekannten Daten wie Lumen (lm bei 25°), Lumen/Watt (lm/W), Farbtemperatur (K) und Farbwiedergabeindex (Ra) gibt es nun noch die Farbtoleranz und Lebensdauerkriterien.

Bei der Farbtoleranz handelt es sich um Angaben, wie eng bzw. in wie vielen Stufen auf einer Rolle nach der MacAdams-Ellipse sortiert wird, um somit die Selektion der LEDs zu definieren.

Bei den Lebensdauerkriterien wird die mittlere Bemessungslebensdauer L80 angegeben. Sie kennzeichnet, dass 50% der Leuchten nach Ende der Lebensdauer noch 80% des Anfangslichtstroms aufweisen.

Bei der Farbtemperatur finden Sie eine dreistellige Zahl, z.B. 927. Die erste Ziffer kennzeichnet die Farbwiedergabe, die folgenden zwei Ziffern die Lichtfarbe. In unserem Beispiel bedeutet dies: Ra > 90 bei einer Farbtemperatur von 2700 K.

Zudem bieten wir Ihnen Informationen zur Energieeffizienzklasse (EEK).

The active exchange with interested parties and technological and economic networks strengthens our company and supports the achievement of your goals. Barthelme is a member of the ZVEI Fachverband Licht.

Since November 2013 there is a guide „Planning Security in LED lighting“, published by ZVEI (German professional association for the electronics industry). The goal is to create common parameters in the rapidly growing LED market as a basis for comparability, reliability and fair competition.

Barthelme has classified its products according to this guideline. In addition to values such as lumen (lm by 25°), lumen/watt (lm/W), color temperature (K) and high color rendering (CRI) we now also provide the color tolerance and rated life criteria.

The color tolerance shows how close, or in how many steps, a reel is binned, based on the MacAdams ellipse, as a defining selection criteria for LEDs.

For the lifetime criteria, the average rated lifetime L80 is specified. This characterises that 50% of the luminaires will still be producing 80% of their original luminous flux at the end of their lifetime.

The color temperature is described with a three-digit number, for example, 927. The first digit represents the color rendering, the following two digits represent the color of the light. In our example: CRI > 90 and the color temperature is 2700 K.

In addition we provide information regarding the energy efficiency classes (EEC).

**ZVEI:**  
Die Elektroindustrie

## ESD-SCHUTZ | ESD PROTECTION

Bei elektronischen und optoelektronischen Bauteilen wie integrierten Schaltkreisen und Leuchtdioden sind elektrostatische Entladungen eine der häufigsten Ausfallursachen. Zur Vermeidung von ESD-Schäden an unseren Produkten setzen wir, wie auch alle unsere Lieferanten, umfassende Schutzmaßnahmen nach DIN EN 61340-5-1 ein.

Vom Wareneingang über die Produktionsstätten bis hin zum Warenausgang werden ESD-sensible Produktgruppen ausschliesslich in sogenannten „Electrostatic Protected Areas“ (EPA), also elektrostatisch geschützten Bereichen verarbeitet. Diese Bereiche sind mit ESD-Böden, ESD-Tischfolien und ganzheitlichen ESD-Arbeitsplätzen ausgestattet. Darüber hinaus stellen wir mit Eingangskontrollen in diesen Bereichen sicher, dass unsere Produkte nicht durch ESD-Schäden beeinträchtigt oder gar zerstört werden.

Sobald ein empfindliches Bauteil einen geschützten Bereich verlässt, dann nur mit einer besonderen, abgeschirmten ESD-Schutzhülle. Mit unseren ESD-Schutzmaßnahmen stellen wir sicher, dass sich unsere LED-Lösungen über die gesamte Lieferkette hinweg bis zur Auslieferung in einwandfreiem Zustand befinden.



Electrostatic discharges are one of the most common causes of failure in electronic and optoelectronic components such as integrated circuits and light-emitting diodes. To prevent ESD damage to our products, we, like all our suppliers, use comprehensive protective measures in accordance with DIN EN 61340-5-1.

ESD-sensitive product groups are processed exclusively in so-called „Electrostatic Protected Areas“ (EPA), i.e. electrostatically protected areas, from incoming materials through production facilities to outgoing products. These areas are equipped with ESD floors, ESD table foils and integrated ESD workstations. In addition, we carry out entrance checks in these areas to ensure that our products are not damaged or even destroyed by ESD damage.

Whenever a sensitive component leaves a protected area, it does so only with a special, shielded ESD protective cover. With our ESD protection measures, we ensure that our LED solutions are in perfect condition throughout the entire supply chain until delivery.

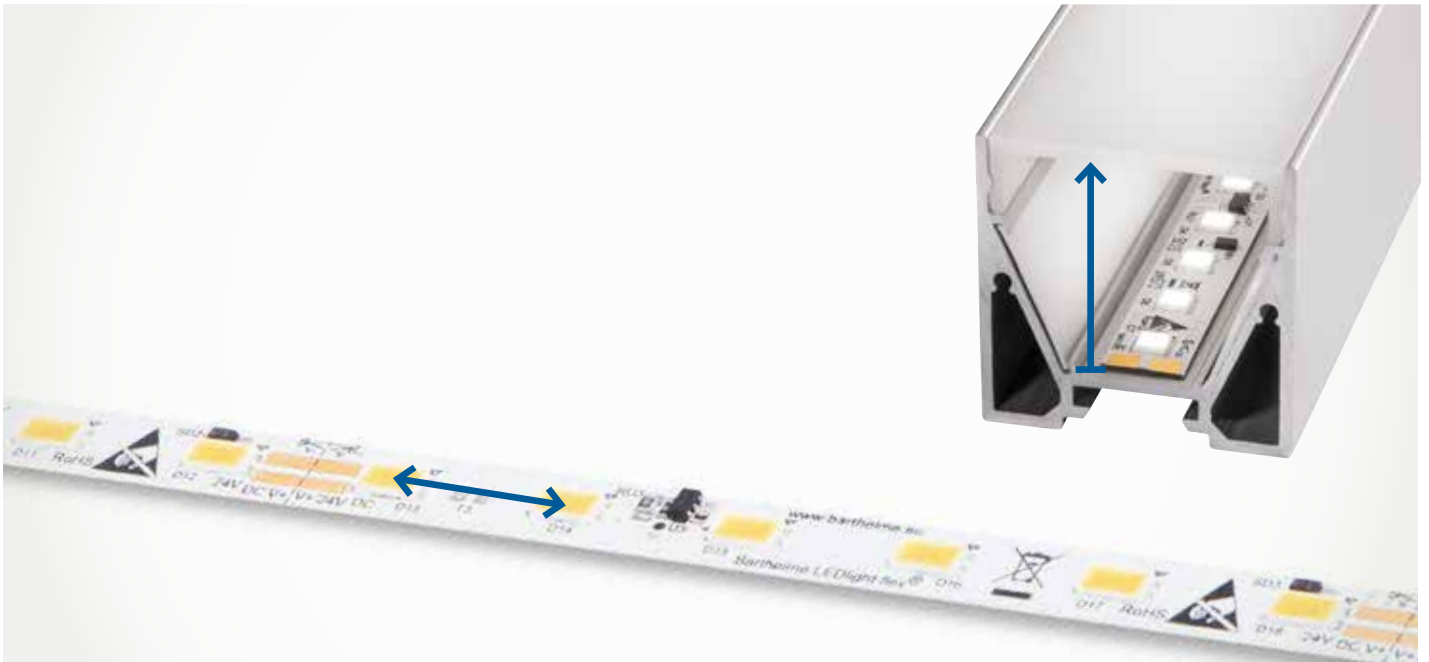

## HOMOGENES LEUCHTBILD | HOMOGENEOUS LIGHT EMISSION

### WIE MAN EIN HOMOGENES LEUCHTBILD ERREICHT

In Verbindung mit einer opalen Abdeckung können Sie ein homogenes Leuchtbild erhalten. Dabei kommt es auf den Abstand zwischen den LEDs und der Abdeckung an.

#### ALS FAUSTFORMEL GILT:

ABSTAND LEDS ZUEINANDER < ABSTAND DER LEDS ZUR OPALEN ABDECKUNG

### HOW TO REACH A HOMOGENEOUS LIGHT EMISSION

A homogeneous illumination is possible in combination with an opal white cover. This is dependent on the LED pitch (distance between the LEDs) and the distance between the LEDs and the cover.

#### THE RULE-OF-THUMB IS:

LED PITCH < DISTANCE FROM LEDS TO FROSTED COVER

## LÄNGENAUSDEHNUNG BEI TEMPERATURÄNDERUNG | LINEAR EXTENSION WITH TEMPERATURE VARIATIONS

### JEDES MATERIAL ZIEHT SICH ZUSAMMEN BZW. DEHNT SICH AUS, ABHÄNGIG VON DER TEMPERATURÄNDERUNG.

Zu beachten ist, dass sich die Werkstoffe Aluminium und PMMA bei einer Temperaturänderung unterschiedlich stark ausdehnen können. Bei einer Temperaturänderung von 20 °C kann die Ausdehnungsdifferenz bis zu 1,2 mm pro Meter betragen! Dies stellt keinen Produktmangel dar, sondern ist ein normaler physikalischer Vorgang.

#### AUSDEHNUNGSKOEFFIZIENT:

Aluminium (rein)  $23,8 \times 10^{-6} / K$   
Polymethylmethacrylat (PMMA)  $80 \times 10^{-6} / K$

Formel zur Berechnung :  $\Delta L = \alpha \times L_0 \times \Delta T$   
(Längenänderung =  
Ausdehnungskoeffizient x Ausgangslänge x Temperaturänderung)

z.B. bei Temperaturschwankungen von 0 auf 50 °C findet eine lineare Ausdehnung des Werkstoffes PMMA von 4 mm pro Meter statt!

### ALL MATERIALS CONTRACT OR EXPAND DEPENDING ON THE TEMPERATURE CHANGE.

Please note that the expansion/contraction of the materials aluminium and PMMA can be different with changing temperatures. With a temperature change of 20 °C the expansion difference can be up to 1.2 mm per meter. This is not a product deficiency but a normal physical process.

#### EXPANSION COEFFICIENT:

Aluminium (pure)  $23,8 \times 10^{-6} / K$   
Polymethylmethacrylate (PMMA)  $80 \times 10^{-6} / K$

Formula for the calculation:  $\Delta L = \alpha \times L_0 \times \Delta T$   
(Change in length =  
expansion coefficient x initial length x temperature change)

e.g. the material PMMA has a linear expansion of 4 mm per meter at a change in temperature from 0 to 50 °C!

# METHODEN ZUR BESTIMMUNG DER FARBWIEDERGABE UND LICHTQUALITÄT

## FARBWIEDERGABE CRI

Der Color Rendering Index (kurz: CRI) ist eine Mess-Methode zur Ermittlung der Farbwiedergabe einer bestimmten Lichtquelle im Vergleich zu einem Referenzlicht, zum Beispiel Tageslicht. Dazu hat die Commission Internationale de l'éclairage (CIE) 14 Testfarben definiert. Gibt eine Lichtquelle eine dieser Testfarben genau so wieder, wie diese Farbe unter dem Referenzlicht erscheinen würde, ergibt dies 100 Punkte. Gibt es Defizite bei der Wiedergabe der Testfarben, werden entsprechend weniger Punkte vergeben.

Der Mittelwert aus den ersten 8 Testfarben beschreibt den CRI Ra Wert (meistens wird der Einfachheit wegen nur vom CRI Wert gesprochen). Da der neunte Farbwert, der Rotton, eine wichtige Aussage über die natürliche Wiedergabe von Hautfarben trifft, wird dieser oft zusätzlich als R9-Wert mitangegeben.

Die Verwendung von nur 8 Testfarben, die zudem Pastellfarben sind und keine gesättigten, ist einer der größten Kritikpunkte am CRI Ra Wert.

## COLOR RENDERING INDEX (CRI)

The Color Rendering Index (short: CRI) is a measurement method for determining the color rendering of a certain light source in comparison to a reference light, for example daylight. The Commission Internationale de l'éclairage (CIE) has defined 14 test colors for this purpose. If a light source reproduces one of these test colors exactly as this color would appear under the reference light, this results in 100 points. If there are deficits in the reproduction of test colors, fewer points are awarded accordingly.

The mean value from the first 8 test colours describes the CRI Ra value (usually, for reasons of simplicity, only the CRI value is spoken of). As the ninth color value, the red, makes an important statement about the natural reproduction of skin colors, this is often also given as R9 value.

The use of only 8 test colors, which are pastel colors and not saturated, is one of the biggest criticisms of the CRI Ra value.



ABBILDUNG 1 | FIGURE 1  
Exemplarische Darstellung der CRI-Testfarben und deren Einzelbewertung | Example representation of the CRI test colors and their individual evaluation

## FARBQUALITÄTSSKALA (CQS)

Die Color Quality Scale (CQS) wurde vom National Institute of Standards and Technology (NIST) entwickelt. Dieser wird auf ähnliche Art wie der CRI ermittelt, enthält aber einige Verbesserungen gegenüber diesem hinsichtlich der Berechnungsvorgänge. Anders als bei der CRI Ra-Methode, in der nur 8 ungesättigte Farben in die Bewertung einfließen, werden bei der CQS-Methode 15 gesättigte Farben zur Bestimmung der Farbwiedergabe-Qualität verwendet.

## COLOR QUALITY SCALE (CQS)

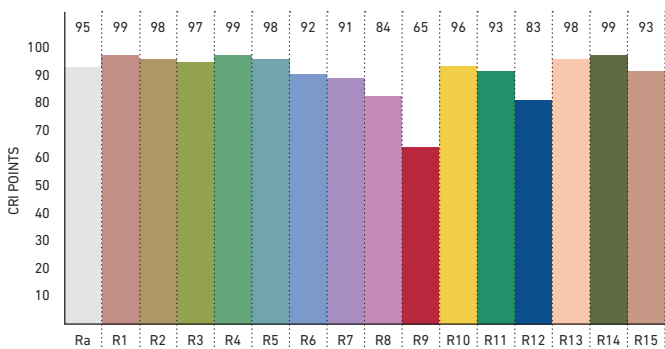
The Color Quality Scale (CQS) was developed by the National Institute of Standards and Technology (NIST). This is determined in a similar way to the CRI, but contains some improvements in terms of computational operations. Unlike the CRI Ra method, in which only eight unsaturated colors are included in the rating, the CQS method uses 15 saturated colors to determine the color rendering quality.



ABBILDUNG 2 | FIGURE 2  
Exemplarische Darstellung der CQS-Testfarben und deren Einzelbewertung | Example representation of the CQS test colors and their individual evaluation

# METHODS FOR DETERMINING COLOR RENDERING AND QUALITY OF LIGHT

## IES TM-30-15

Die von der Illuminating Engineering Society (IES) verbesserte Methode zur Bewertung von Lichtquellen wird von der farbwissenschaftlichen Forschung unterstützt und soll eine genauere Beschreibung der Farbwiedergabe ermöglichen als mit der CRI Ra-Methode. Einer der Unterschiede zwischen den beiden Bewertungssystemen ist, dass bei der IES TM-30-15 Methode insgesamt 99 Farbbewertungsmuster statt wie beim CRI Ra-Wert nur 8 verwendet werden. Darüber hinaus werden der sog. Fidelity-Index (Rf), der Gamut-Index (Rg) und eine Farbvektor-Grafik zur Bewertung der Lichtquelle ermittelt.

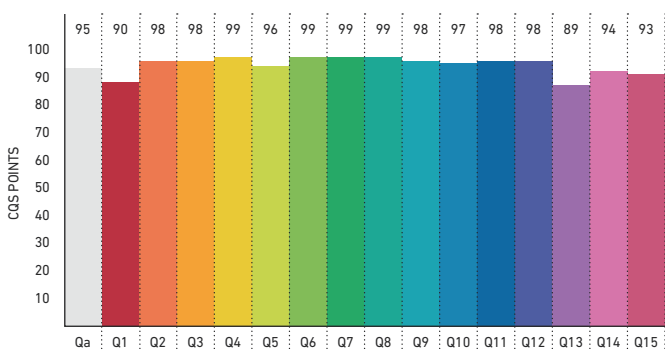
Der Fidelity-Index (Rf) wird verwendet, um die Farbtreue der Lichtquelle zu einer Referenzquelle zu beschreiben. Wie beim CRI Ra reicht auch hier die Skala bis 100. Die Verwendung von 99 Farbmustern erlaubt jedoch eine statistisch repräsentativere und zuverlässigere Metrik, die zeigt, wie die Farben dargestellt werden. Beim zusätzlich angegebenen Gamut-Index (Rg) wird der Farbumfang der Lichtquelle bewertet. Ein Rg-Wert von 100 bedeutet, dass die Lichtquelle eine ähnliche Farbsättigung wie die Sonne bei Tageslicht (5600 bis 6500 Kelvin) erzeugen kann. Wenn der Wert höher ist, bedeutet dies also, dass die Farbe intensiver wiedergegeben wird als die natürliche Farbe im Sonnenlicht.

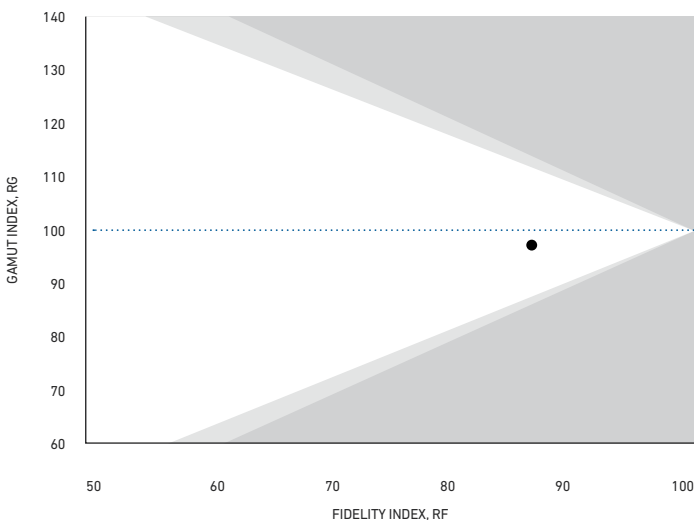

## IES TM-30-15

The Illuminating Engineering Society's (IES) improved light source assessment method is supported by scientific research in color reproduction and aims to provide a more accurate description of the color rendition than the CRI Ra method. One key difference between the two rating systems is that the IES TM-30-15 method uses a total of 99 color evaluation patterns, whereas the CRI Ra value uses only eight. In addition, the so-called fidelity index (Rf), the gamut index (Rg) and a color vector graph are also determined when evaluating the light source.

The fidelity index (Rf) is used to describe the color fidelity of the light source in comparison to a reference source. As with the CRI Ra, the scale here goes up to 100. However, the use of 99 color samples allows a statistically more representative and reliable metric that shows how the colors are displayed. The additional gamut index (Rg) evaluates the color gamut of the light source. An Rg value of 100 means the light source can produce a similar color saturation as the sun in daylight (5600 to 6500 Kelvin). If the value is higher, this means the color is rendered with greater intensity than the natural color in sunlight.

ABBILDUNG 3 | FIGURE 3

Exemplarische grafische Darstellung der Farbtreue (Rf) und des Farbumfangs (Rg) | Example representation of the color fidelity and the color gamut (Ra)

Da der Fidelity-Index und der Gamut-Index auf Durchschnittswerten basieren, kann man nicht erkennen, welche Farben gesättigt sind. Um eine genauere Vorstellung davon zu vermitteln, wie realistisch die gemessene Lichtquelle eine ganz bestimmte Farbe wiedergeben kann, wird in der IES TM-30-15 Methode eine Farbvektordiagramm hinzugezogen. Sie ist ein intuitives Werkzeug, das zeigt, ob bestimmte Farben stumpf oder aber lebhafter erscheinen und somit eine Ergänzung zu den Zahlen-Indizes Rf und Rg.

Since the fidelity index and gamut index are based on averages, it is not possible to determine which colors are saturated. To give a more accurate picture of how realistically the measured light source can reproduce a particular color, color vector graphics are also used in the IES TM-30-15 method. This is an intuitive tool that shows whether certain colors appear muted or more vividly, and thus serves as a supplement to the Rf and Rg indices.



ABBILDUNG 4 | FIGURE 4

Exemplarische Darstellung einer Farbvektordiagramm | Example representation of a color vector graphic

# MONTAGE- UND VERARBEITUNGSHINWEISE LED-STREIFEN

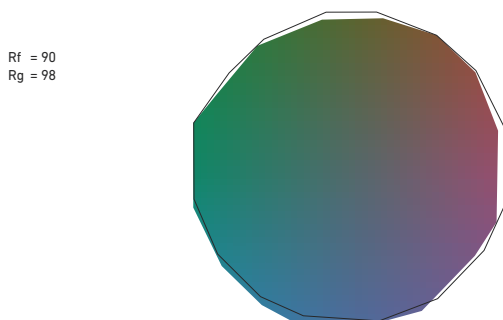

Achten Sie bei der Montage auf die Sicherheitsvorschriften gegen Elektrostatische Entladung (ESD). Diese sind bei elektronischen Bauteilen auf Halbleiterbasis eine der häufigsten Ausfallursachen. Barthelme produziert, lagert und verpackt alle Barthelme LEDlight flex LED-Streifen in ESD-geschützter Umgebung und Verpackung. **Wir empfehlen zur Verarbeitung unser ESD-Erdungsset mit Handgelenkband. Art.-Nr. 50991800**

During installation, observe the safety regulations for the prevention of electrostatic discharge (ESD). This is one of the most common causes of failure in electronic components containing semiconductors. Barthelme produces, stores and packs all Barthelme LEDlight flex LED strips in an ESD-protected environment and uses anti-static packaging. **We recommend using our ESD grounding set with wrist strap when working with the product (item No. 50991800).**

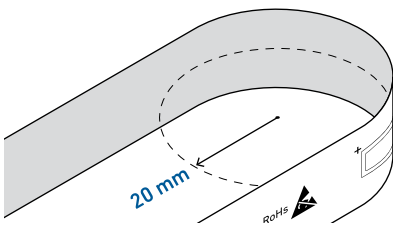

## ALLGEMEINE ANWENDUNGSHINWEISE

- » Der LED-Streifen darf nur einmalig an Stellen scharf gebogen werden, an denen keine elektronischen Bauteile montiert sind. Der minimale Biegeradius beträgt 2 cm.
- » Mechanische Belastungen der elektronischen Bauteile auf dem LED-Streifen müssen vermieden werden.
- » Bei Einsatzbereichen mit Einfluss von Staub oder Wasser ist der LED-Streifen mit einer geeigneten Schutzart zu schützen.

## GENERAL INSTRUCTIONS FOR USE

- » The LED strip may only be sharply bent once in places where no electronic components are mounted. The minimum bending radius is 2 cm.
- » Ensure that no mechanical loads are applied to the electronic components on the LED strip.
- » Ensure that the LED strip is adequately protected in areas containing dust or water.

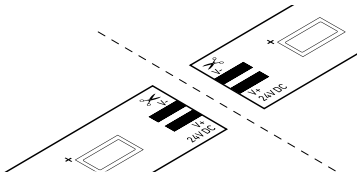

## LED-STREIFEN AUF WUNSCHMASS ZUSCHNEIDEN

- » Das Teilen des Barthelme LEDlight flex LED-Streifen ist jeweils zwischen den Löt pads an den markierten Stellen durch Schneiden mit einer Schere o.Ä. möglich.

## CUTTING LED STRIPS TO THE DESIRED LENGTH

- » You can use scissors (or similar) to cut the Barthelme LEDlight flex LED strip to the desired length at the marked points between the solder pads.

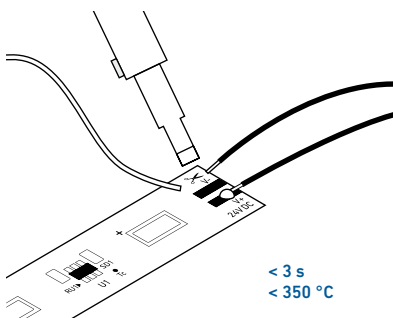

## ANSCHLUSS UND VERBINDUNG DURCH LÖTEN

- » Die Kontaktierung der Zu- bzw. Verbindungsleitung erfolgt durch Anlöten an den vorgesehenen Löt pads
- » Die Polung (+/- Beschriftung) der Löt pads ist unbedingt zu beachten. Bei falscher Polung erfolgt keine Lichtemission und der LED-Streifen kann Schaden nehmen.
- » Beim Löten ist eine max. Lötdauer von 3 Sekunden und eine max. Löttemperatur von 350 °C einzuhalten.
- » Achten Sie beim Verbinden mehrerer LED-Module auf die maximal betreibbare Länge eines zusammenhängenden Moduls. Diese finden Sie in der jeweils aktuellsten Datenblatt-Version auf **www.barthelme.de**. Entsprechend längere LED Module sind durch Zwischeneinspeisung oder Einspeisung an Anfang und Ende des LED Moduls möglich.

## ADDING CONNECTIONS VIA SOLDERING

- » Connect the supply line or connection cable by soldering it to the provided solder pads.
- » Note the polarity (+/- label) on the solder pads. If the polarity is incorrect, no light will be emitted and/or the LED strip may be damaged.
- » When soldering, a max. soldering time of 3 seconds and a max. soldering temperature of 350°C must be observed.
- » When connecting multiple LED modules, observe the maximum operable length of a combined module (see valid datasheet at **www.barthelme.de**). Correspondingly longer LED modules are possible by intermediate infeed or by infeed at beginning and end of the LED module.



# INSTALLATION AND PROCESSING NOTES

## LED STRIPS

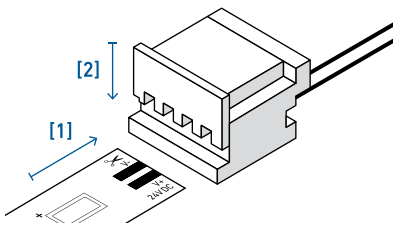

### STROMBELASTBARKEIT MAX. PRO PIN

2-polig	5 A
4-polig (Pin 1/Pin 2-4)	5 A / 1,67 A

### ANSCHLUSS UND VERBINDUNG OHNE LÖTEN

- » Für Barthelme LEDlight flex LED-Streifen mit der Kennzeichnung „8p“ kann ein LED-Streifen-Steckverbinder verwendet werden. (Artikelnummern: 50070201, -02, -03, -04)
- » Lösen Sie zum Verbinden die Schutzfolie des Klebebands etwas ab. Schieben Sie den LED-Streifen in den Verbinder ein drücken ihn zu, bis er vollständig einrastet.
- » Achten Sie beim Verbinden mehrerer LED-Module auf die maximal betreibbare Länge eines zusammenhängenden Moduls. Diese finden Sie in der jeweils aktuellsten Datenblatt-Version auf [www.barthelme.de](http://www.barthelme.de). Entsprechend längere LED Module sind durch Zwischeneinspeisung oder Einspeisung an Anfang und Ende des LED Moduls möglich.
- » Beachten Sie, dass die maximale Strombelastbarkeit in Summe aller Pins eines Steckverbinders 10 A nicht überschreiten darf!

### ADDING CONNECTIONS VIA SOLDERING

- » Connect the supply line or connection cable by soldering it to the provided solder pads.
- » Note the polarity (+/- label) on the solder pads. If the polarity is incorrect, no light will be emitted and/or the LED strip may be damaged.
- » When soldering, a max. soldering time of 3 seconds and a max. soldering temperature of 350°C must be observed.
- » When connecting multiple LED modules, observe the maximum operable length of a combined module (**see valid datasheet at [www.barthelme.de](http://www.barthelme.de)**). Correspondingly longer LED modules are possible by intermediate infeed or by infeed at beginning and end of the LED module.

### WIEDERHERSTELLEN DER IP SCHUTZART

- » Wenn Sie einen LED-Streifen mit der Schutzart IP 66-MFC Schneiden oder Löten, müssen diese Stellen anschließend wieder versiegelt werden, um den vollständigen Schutz wiederherzustellen.
- » Wir empfehlen hierzu ausschließlich die Verwendung von uns freigegebener Produkte. Eine aktuelle Liste dieser Produkte finden Sie auf [www.barthelme.de](http://www.barthelme.de)
- » Die Verwendung von Steckverbindern wird bei der Schutzart IP 66-MFC nicht empfohlen.

### RESTORING THE IP PROTECTION TYPE

- » When cutting or soldering an IP 66-MFC LED strip, these cut/soldered locations must then be resealed to restore full protection.
- » For this purpose, we recommend only using products approved by us. An up-to-date list of these products can be found at [www.barthelme.de](http://www.barthelme.de)
- » The use of connectors is not recommended for protection class IP 66-MFC.

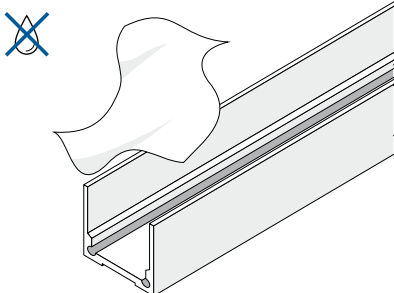

### MONTAGE AUF WÄRMELEITFÄHIGEM UNTERGRUND

**WICHTIG: Testen Sie den LED-Streifen vor dem Verkleben im abgerollten Zustand auf ordnungsgemäße Funktion. Nachträgliche Reklamationen auf Materialfehler können nicht anerkannt werden.**

- » Montieren Sie den LED-Streifen mit Hilfe des rückseitig angebrachten doppelseitigen Klebebands auf einem thermisch leitfähigen Untergrund.
- » Achten Sie auf eine saubere Montageoberfläche, die frei von Fett, Öl, Silikon und Schmutzpartikeln sein muss.
- » Von einer Montage auf unebenen oder schlecht wärmeleitenden Oberflächen wie z.B. Rigips, Tapete, Holz oder Stein wird ausdrücklich abgeraten, da dies die Lebensdauer erheblich reduziert und die Haftung des Klebebands beeinträchtigt.
- » Stellen Sie sicher, dass Lötstellen zum Profil hin isoliert sind.
- » Ziehen Sie dazu nun die Schutzfolie ab und drücken den LED-Streifen leicht an. Bitte achten Sie dabei auf die elektronischen Bauteile! Verwenden Sie keine Schraubendreher oder ähnliche Werkzeuge zum Einkleben der LED-Streifen!
- » Stellen Sie sicher, dass die zulässige Temperatur am Tc-Punkt (siehe die jeweils aktuellste Datenblatt-Version auf [www.barthelme.de](http://www.barthelme.de)) im Betrieb nicht überschritten wird. Wir empfehlen die Verwendung eines unserer freigegebenen Barthelme LED-Profile.

### INSTALLATION ON A THERMALLY CONDUCTIVE SUBSTRATE

**IMPORTANT: Before installation, test the LED strip for proper functioning in the unrolled state. Subsequent complaints for material defects cannot be accepted.**

- » Install the LED strip on a thermally conductive substrate using the double-sided adhesive tape on the rear.

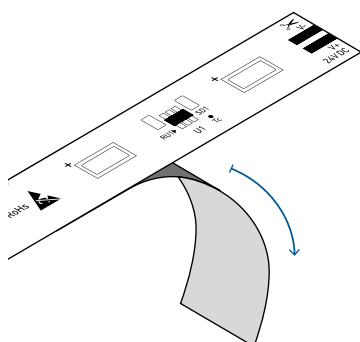

- » Ensure that the installation surface is clean and free from grease, oil, silicone and dirt particles.
- » We strongly advise against performing the installation on uneven or poorly heat-conductive surfaces, such as plasterboard, wallpaper, wood or stone, as this may significantly shorten the product's service life and adversely affect the adhesion of the adhesive tape.
- » Ensure that solder joints are properly insulated from the profile.
- » To proceed, peel off the protective foil and press lightly on the LED strip. Take care not to damage the electronic components! Do not use screwdrivers or similar tools when installing the LED strips!
- » Ensure that the permissible temperature at the Tc point (**see valid datasheet at [www.barthelme.de](http://www.barthelme.de)**) is not exceeded during operation. We recommend using one of our approved Barthelme LED profiles.

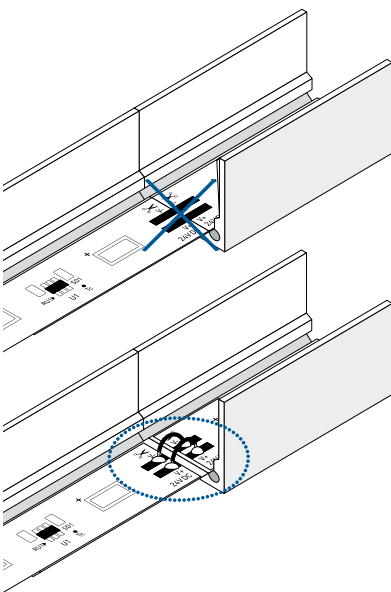

**Kleben Sie den LED-Streifen niemals über eine Profilstoßstelle hinweg! Durch das physikalisch bedingte Ausdehnen bzw. Zusammenziehen des Profils bei Temperaturschwankungen kann der LED-Streifen beschädigt werden. Abhilfe schafft hier das richtige Teilen bei den Löt pads an der Stoßstelle und der Einsatz von flexiblen Verbindungen, z.B. angelötete flexible Drahtbrücken oder LED-Streifen Steckverbinder**

Never stick the LED strip over a profile joint! The physical expansion or contraction of the profile in the event of temperature fluctuations may damage the LED strip. One solution here is to correctly distribute the solder pads at the joint and use flexible connections, e.g. soldered flexible wire bridges or LED strip connectors.

#### ANSCHLUSS AN DIE SPANNUNGSVERSORUNG | CONNECTION TO THE POWER SUPPLY



Zum Betrieb wird ein Konstantspannungsnetzteil benötigt, das entsprechend der Leistung und Spannung des LED-Streifens dimensioniert ist. Beachten Sie hierzu die jeweils aktuellste Datenblatt-Version auf [www.barthelme.de](http://www.barthelme.de)

A constant voltage power supply is required for operation — this must be dimensioned according to the power and voltage of the LED strip (see valid datasheet at [www.barthelme.de](http://www.barthelme.de)).



Für erweiterte Funktionen (z.B. Dimmen oder Farbsteuerung) wird ein Steuergerät benötigt. Wir empfehlen hierzu unsere CHROMOFLEX Steuergeräteserie. Mehr dazu unter [www.barthelme.de](http://www.barthelme.de)

A controller is required for advanced features (e.g. dimming or color control). We recommend our CHROMOFLEX control unit series. **More information is available at [www.barthelme.de](http://www.barthelme.de)**

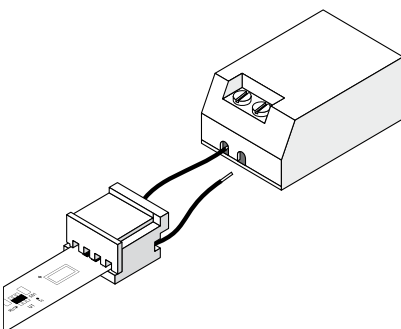

» Verbinden Sie die am LED-Streifen angebrachte Anschlussleitung mit der Sekundärseite des Netzteils. Achten Sie hierbei unbedingt auf die Polungsangabe (+/-) an LED-Streifen und Netzteil!

» Achten Sie auf eine ausreichende Dimensionierung des Netzteils. Wir empfehlen 20% Leistungsreserve einzuplanen.

» Informationen zur Leistungsaufnahme und Nennspannung finden Sie in der jeweils aktuellsten Datenblatt-Version auf [www.barthelme.de](http://www.barthelme.de).

» Connect the connection cable attached to the LED strip to the secondary side of the power supply unit. Pay attention to the polarity (+/-) on the LED strip and the power supply unit! Ensure that the power supply unit is sufficiently dimensioned. We recommend that you plan with a 20% power reserve.

» Information on power consumption and rated voltage can be found in the latest version of the data sheet at [www.barthelme.de](http://www.barthelme.de).

# BARTHELME LEDLIGHT FLEX IP 66-MFC

Die LEDlight flex IP 66-MFC (= Micro Film Coating) Serie besitzt eine Mikrobeschichtung aus Silikon zum Schutz vor Taufeuchte. Somit lassen sich auch Anwendungen in Umgebung mit erhöhter Luftfeuchtigkeit oder Taufeuchte (z.B. Bad- und Außenbereiche) mit Barthelme LEDlight flex-Lichtlösungen ausstatten.

Da es sich im Gegensatz zum vollständigen Verguss der AQUALUC-Serie um eine hauchdünne Beschichtung handelt, muss der LED-Streifen immer zusätzlich durch ein geeignetes IP-klassifiziertes Gehäuse geschützt werden. Wir empfehlen die Verwendung freigegebener Barthelme Aluminium-Profile, sowie passender Abdeckungen und Endkappen.

Zum Test wurde eine IP66 Prüfung nach DIN EN 60598-1 durchgeführt. Der Prüfling wird hierbei 3 Minuten einem starken Strahlwasser aus allen Richtungen ausgesetzt. Um die Spannungsfestigkeit gemäß DIN EN 60598-1 zu erreichen, muss zusätzlich ein geeignetes Gehäuse verwendet werden.

Bitte beachten Sie, dass beim Schneiden und Löten die IP-Schutzschicht beschädigt wird. Um den vollständigen Schutz wiederherzustellen, müssen die Schnitt- und Lötstellen wieder versiegelt werden.

Eine Empfehlung von uns freigegebener Schutzlacke finden Sie auf [www.barthelme.de](http://www.barthelme.de).

The LEDlight flex IP 66-MFC (= micro film coating) series has a micro-coating made of silicone to protect against condensation. This means that applications in environments with high humidity or moisture (e. g. bathrooms and outdoor areas) can also be equipped with LEDlight flex lighting solutions. Unlike the complete encapsulation of the AQUALUC series, this is a very thin coating, so the LED strip must always be additionally protected by a suitable IP rated housing. We recommend the use of approved Barthelme aluminium profiles, as well as suitable covers and end caps.

An IP66 test according to DIN EN 60598-1 was performed on the strips. The test specimens were exposed to strong jet water from all directions for 3 minutes. In order to achieve the dielectric strength according to DIN EN 60598-1, a suitable housing must also be used.

Please note that the IP protective layer is damaged during cutting and soldering. In order to restore complete protection, the cut and solder joints must be sealed again.

You can find a recommendation of protective coatings approved by us at [www.barthelme.de](http://www.barthelme.de).

## VERARBEITUNGSHINWEISE ZU MIBENCO®-FLÜSSIGGUMMI PUR, ZUR VERSIEGELUNG DER LÖT- UND SCHNITTSTELLEN |

## PROCESSING INSTRUCTIONS FOR MIBENCO® PURE LIQUID RUBBER, FOR SEALING OF SOLDERING AND JOINT INTERFACES

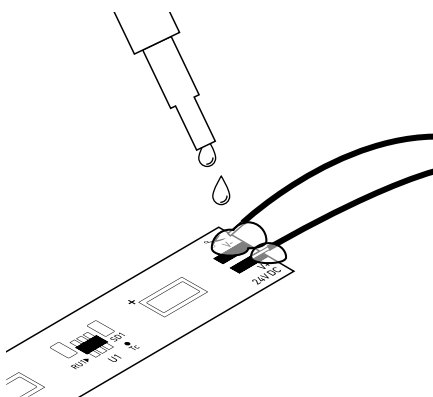

Barthelme LEDlight flex IP 66-MFC (= Micro Film Coating) LED-Streifen besitzen eine Mikrobeschichtung aus Silikon zum Schutz vor Taufeuchte. Sobald der LED-Streifen geschnitten oder gelötet wird, entsteht an diesem Punkt eine Schwachstelle.

Wenn Sie den vollständigen IP-Schutz wiederherstellen möchten, empfehlen wir folgendes Vorgehen:

- » Optimale Verarbeitungstemperatur: ca. 18 bis 25 °C
- » Befestigen Sie den LED-Streifen über das rückseitige Klebeband am Einbauort (z.B. im Aluminium-Profil). Beachten Sie hierzu die Montage- und Gebrauchsanweisung des LED-Streifens.
- » Die Oberfläche muss frei von trennenden Substanzen sein.
- » Flüssiggummi vor Gebrauch behutsam umrühren, Lufteinschlüsse vermeiden.
- » Mit einem Spatel oder Pinsel ausreichend Flüssiggummi auf die Lötstelle bzw. Schnittkante auftragen.
- » Der Flüssiggummi darf nicht auf die LEDs aufgetragen werden, da dieser die Oberfläche schädigen könnte.
- » Nach ca. 10 Minuten ist der Flüssiggummi staubtrocken (bei 20 °C Umgebungstemperatur).
- » **HINWEIS:** Angebrochene Gebinde nach Gebrauch gut verschließen und innerhalb von 12 Monaten verbrauchen.

Barthelme LEDlight flex IP 66-MFC (= micro film coating) LED strips have a micro coating of silicone for protection against condensation. As soon as the LED strip is cut or soldered, a vulnerability will occur at this point.

If you want to restore full IP protection, we recommend the following procedure:

- » optimum processing temperature: approx. 18 to 25 °C
- » affix the LED strip to the installation area using the adhesive tape on the back. (e.g. in the aluminium profile). Please observe the installation and operating instructions of the LED strip.
- » the surface must be free of separating substances.
- » stir the liquid rubber carefully before use, avoiding air pockets.
- » use a spatula or brush to apply sufficient liquid rubber to the solder joint or cutting edge.
- » the liquid rubber must not be coated on the LEDs as this could damage the surface.
- » after approx. 10 minutes the liquid rubber is dust-dry (at 20 °C ambient temperature).
- » **NOTE:** Opened containers must be closed tightly once finished and used within 12 months.

# FARBTEMPERATURTOLERANZEN | COLOR TEMPERATURE TOLERANCES

## ALLGEMEIN

Bei den lichttechnischen Werten in Katalog und Datenblättern handelt es sich um typische Werte. Nicht jedes Produkt entspricht zwangsläufig den angegebenen Parametern; die lichttechnischen Daten stellen Mittelwerte dar.

Durch das LED-Binning nach MacAdam, welches in Anlehnung an die Farbwahrnehmung des menschlichen Auges definiert ist, werden LEDs in Gruppen mit ähnlicher Farbtemperatur zusammengefasst/gebinnt. Hier gibt es Toleranzen der LEDs zueinander – eine LED ist nicht wie die nächste – nur ähnlich. Die Angaben der Farbtemperaturen sind typische und nicht absolut.

## PRODUKTE DER AQUALUC-FAMILIE

Auf Basis unserer patentierten Aufbau- und Prozesstechnik setzt Barthelme beim Verguss seiner LEDs auf eine Vergussart/-mischung aus wärmeleitenden Materialien in Kombination mit Polyurethanen, um einen beständigen Schutz (IP 67 | IP 68) gegen Wasser, Salz, UV-Strahlung, Abrieb, Staub und Chemikalien zu erzielen.

## TOLERANZ DER LICHTTECHNISCHEN DATEN IN DER AQUALUC-FAMILIE

Es handelt sich bei den angegebenen lichttechnischen Daten der AQUALUC-Produkte um typische Werte, welche in der Praxis durch das Binning der LEDs sowie durch die einzelnen Produktionsschritte im Vergussprozesses beeinflusst werden. Faktoren beim Verguss wie Schichtdicken, Vergussarten und die Lichtfarbe der unvergossenen LEDs haben Einfluss auf die resultierende Farbtemperatur des fertigen AQUALUC-Produktes. Da jeder dieser Faktoren prozess- und herstellungsbedingt mit Toleranzen behaftet ist, können die resultierenden lichttechnischen Werte der AQUALUC-Produkte von den angegebenen typischen Werten abweichen.

# PRÜFUNG DURCH TÜV RHEINLAND | TESTS BY TÜV RHEINLAND

## IP 67 | IP 68 (AQUALUC)

Prüfung AQUALUC flex durch TÜV Rheinland 06.2013 -  
Prüfgrundlage: EN 60529: 1991 + A1: 2000 -  
Testbedingungen: Wassertiefe 5 m/Prüfzeit 60 Min.  
Prüfung AQUALUC W:AVE/C:URVE durch TÜV Rheinland 04.2014 -  
Prüfgrundlage: EN 60529: 1991 + A1: 2000 -  
Testbedingungen: Wassertiefe 5 m/Prüfzeit 5 Tage.

Bei geplantem Einsatz des AQUALUC mit dauerhaftem Untertauchen müssen die Umgebungsbedingungen vorher zwischen Hersteller und Anwender definiert werden!

## IP 67 | IP 68 (LEUCHTEN)

Prüfung durch TÜV Rheinland 03.2013 - Prüfgrundlage:  
EN 60598-1: 2008 + A11: 2009 -  
Testbedingungen: Wassertiefe 5 m/Prüfzeit 60 Min.

Bei geplantem Einsatz der Leuchte mit dauerhaftem Untertauchen müssen die Umgebungsbedingungen vorher zwischen Hersteller und Anwender definiert werden!

## GENERAL

The photometric data in the catalogue and specification sheets are typical values. Not every product necessarily corresponds with the given values – the photometric data represent mean values.

With the binning system according to MacAdam, which is modelled after the color perception of human vision, the LED's are sorted/binnt into groups with similar color temperatures. There is some tolerance amongst the LED's to each other as no LED is identical to another – only similar. The value of the color temperatures are typical and not absolute.

## PRODUCTS OF THE AQUALUC FAMILY

On the basis of our patented material composition and process technology, Barthelme employs an encapsulation mixture of heat dissipating materials in combination with polyurethane for the coating of the LED's which provides a resilient protection (IP 67 | IP 68) against water, salt, UV radiation, abrasion, dust and chemicals.

## PHOTOMETRIC DATA TOLERANCES IN THE AQUALUC FAMILY

The stated photometric data of the AQUALUC products are typical values which in practice are influenced by the binning of the LED's as well as the individual production steps in the encapsulation process. Factors such as layer thickness, type of encapsulation and the light color of the uncoated LED's have an influence on the resulting color temperature of the finished AQUALUC product. As each of these factors are subject to process and production related tolerances the resulting photometric data of the AQUALUC products can deviate from the stated typical values.

## IP 67 | IP 68 (AQUALUC):

AQUALUC flex tested by TÜV Rheinland on 06.2013 -  
Test specification: EN 60529: 1991 + A1: 2000 -  
Test conditions: water depth 5 m/testing time 60 min.  
AQUALUC W:AVE/C:URVE tested by TÜV Rheinland on 04.2014 -  
Test specification: EN 60529: 1991 + A1: 2000 -  
Test conditions: water depth 5 m/testing time 5 days.

When planning to use AQUALUC with continuous immersion, ambient conditions must be previously defined between manufacturer and users!

## IP 67 | IP 68 (LUMINAIRES)

Tested by TÜV Rheinland on 03.2013 -  
Test specification: EN 60598-1: 2008 + A11: 2009 -  
Test conditions: water depth 5 m/testing time 60 min.

When planning to use the luminaire with continuous immersion, ambient conditions must be previously defined between manufacturer and user!

# AQUALUC MATERIALTESTERGEBNISSE | AQUALUC MATERIAL TEST RESULTS

## WIDERSTANDSFÄHIGKEIT IM AUSSENBEREICH | OUTDOOR RESISTANCE

ART DES TESTS TEST	TEST IN ANLEHNUNG AN REFERRING METHOD	TEST BEDINGUNGEN TEST CONDITIONS	ERGEBNIS RESULT
Florida Test	SAE J 1976	Direkt Inland, 45° südlich ausgerichtet direct inland, 45° south	Gut (nach 2 Jahren) good (after 2 years)
Arizona Test	SAE J 1976	direkter Wittereinfluss, 45° südlich ausgerichtet direct weathering, 45° south	Gut (nach 2 Jahren) good (after 2 years)
Xenon WOM	SAE J1960-89 2.000 Std	65 °C-Zyklus 102 min. UV und 18 min. UV / Wassernebel 65 °C-cycle 102 min UV and 18 min UV/waterspray	keine Farbänderung, minimale Änderung im Glanz no color change, minimal gloss change
Weatherometer QUV-B	SAE J 2020	1.000 h (8 h UV 60 °C - 4 h betauend 50 °C) 1.000 h (8 h UV 60 °C - 4 h condensation 50 °C)	keine Vergilbung, minimale Änderung im Glanz no yellowing, minimal gloss change
Weatherometer QUV-A	SAE J 2020	3.000 h (8 h UV 60 °C - 4 h betauend 50 °C) 3.000 h (8 h UV 60 °C - 4 h condensation 50 °C)	keine Vergilbung, minimale Änderung im Glanz no yellowing, minimal gloss change

## WASSER- UND CHEMIKALIENBESTÄNDIGKEIT | WATER AND CHEMICAL RESISTANCE

ART DES TESTS TEST	TEST IN ANLEHNUNG AN REFERRING METHOD	TEST BEDINGUNGEN TEST CONDITIONS	ERGEBNIS RESULT
Kraftstoffbeständigkeit Fuel resistance	G.M.6073	untertauchen immersion	keine Veränderung im Glanz / keine Verschlechterung no gloss change / no degradation
Säurebeständigkeit Acid resistance	MS-CG121	punktuelletest 0,5 - 10 %-Konzentration spot test 0.5 - 10 % concentration	keine Veränderung im Glanz / keine Verschlechterung no gloss change / no degradation
Lösemittelbeständigkeit Solvent resistance	GM 6121 M	verschiedene Arten von Chemikalien various types of used chemicals	keine Veränderung im Glanz / keine Verschlechterung no gloss change / no degradation
In Wasser eintauchen Water immersion	WSK-M3G178	240 h @ 45 °C 240 h @ 45 °C	keine Veränderung im Glanz / keine Verschlechterung no gloss change / no degradation
Salz-Sprühnebel Beständigkeit Salt spray resistance	ASTM B117-95	2.000 h @ 38 °C, 5 % NaCl 2.000 h @ 38 °C, 5 % NaCl	keine Veränderung im Glanz / keine Verschlechterung no gloss change / no degradation
Feuchtigkeitsbeständigkeit Humidity resistance	MS-CG121	250 h @ 40 °C, 100 % rel. Luftfeuchtigkeit 250 h @ 40 °C, 100 % rel. humidity	keine Veränderung im Glanz / keine Verschlechterung no gloss change / no degradation
Umweltkreislauf Environmental cycle	G.M.6073	drei Zyklen three cycles	keine Veränderung im Glanz / keine Verschlechterung no gloss change / no degradation

## HITZEBESTÄNDIGKEIT | HEAT RESISTANCE

ART DES TESTS TEST	TEST IN ANLEHNUNG AN REFERRING METHOD	TEST BEDINGUNGEN TEST CONDITIONS	ERGEBNIS RESULT
Hitzebeständigkeit Heat resistance	MS-CG121	250 h @ 80 °C 250 h @ 80 °C	keine Veränderung im Glanz / keine Verschlechterung no gloss change / no degradation
Hohe Temperaturbeständigkeit High temperature resistance	G.M.6073	60 min. @ 93 °C 60 min. @ 93 °C	keine Veränderung im Glanz / keine Verschlechterung no gloss change / no degradation
Thermischer Schock Thermal shock	ESK-M99P16- A:3.5.5	16 h @ -40 °C und Wasser @ +70 °C/10 Zyklen 16 h @ -40 °C and water @ +70 °C/10 cycles	keine Veränderung im Glanz / keine Verschlechterung no gloss change / no degradation

## ABRIEBSBESTÄNDIGKEIT | ABRASION RESISTANCE

ART DES TESTS TEST	TEST IN ANLEHNUNG AN REFERRING METHOD	TEST BEDINGUNGEN TEST CONDITIONS	ERGEBNIS RESULT
Steinsplinterbeständigkeit Stone chip resistance	SAE J400:85	0,47 l von 250 - 300 Steinsplint mit 480 kPa in 5 - 10 sec. auf Probe geschossen 0,47 L of 250 - 300 graded gravel fired @ sample @ 480 kPa in 5 - 10 s	Absplitter-Bewertung 10 - kein Absplittern vom Träger chipping rating 10 - no chipping to substrate

## ELEKTRISCHE EIGENSCHAFTEN | ELECTRICAL PROPERTIES

ART DES TESTS TEST	TEST IN ANLEHNUNG AN REFERRING METHOD	TEST BEDINGUNGEN TEST CONDITIONS	ERGEBNIS RESULT
Oberflächenwiderstand Surface resistivity	ASTM D257	500 V DC - Prüflingsdicke 2 mm 500 V DC - spec. thickness 2 mm	2x 10 E15 Ohm 2x 10 E15 Ohm
Volumenwiderstand Volume resistivity	ASTM D257	500 V DC - Prüflingsdicke 2 mm 500 V DC - spec. thickness 2 mm	1x 10 E15 Ohm cm 1x 10 E15 Ohm cm

## INDEX

ARTIKELNUMMER ITEM-NO.	SEITE PAGE	ARTIKELNUMMER ITEM-NO.	SEITE PAGE	ARTIKELNUMMER ITEM-NO.	SEITE PAGE
30033005	71	50000531	197	50010033	186
30033009	71, 247	50001531	224	50010034	186
30133009	247	50007615	180	50010130	212
40100107	68	50007628	180	50010230	214
40100108	68	50007633	180	50010328	169
40100111	71	50007634	180	50010333	169
40100112	71	50007715	181	50010334	169
40100141	68	50007728	181	50010428	171
40100142	68	50007733	181	50010433	171
40500013	69	50007734	181	50010434	171
40500014	69	50008615	177	50010528	168
40500015	69	50008628	177	50010533	168
40500016	69	50008633	177	50010534	168
40500017	69	50008634	177	50010628	170
40500018	69	50008715	178	50010633	170
40500023	69	50008728	178	50010634	170
40500024	69	50008733	178	50010728	192
40500025	69	50008734	178	50010733	192
40500026	69	50008815	179	50010734	192
40500027	69	50008828	179	50011028	193
40500028	69	50008833	179	50011033	193
40500033	70	50008834	179	50011034	193
40500034	70	50008915	184	50011328	194
40500035	70	50008928	184	50011333	194
40500036	70	50008933	184	50011334	194
40500037	70	50008934	184	50011628	195
40500038	70	50009015	185	50011633	195
40500043	70	50009028	185	50011634	195
40500044	70	50009033	185	50011911	222
40500045	70	50009034	185	50011913	220
40500051	69	50009128	226	50011914	220
40500052	69	50009132	226	50011922	222
40500061	69	50009133	226	50012011	223
40500062	69	50009134	226	50012013	221
40500071	70	50009915	183	50012014	221
40500072	70	50009928	183	50012022	223
40500081	70	50009933	183	50012128	232
40500082	70	50009934	183	50012133	232
40500091	69	50010015	186	50012134	232
40500092	69	50010028	186	50012228	238

ARTIKELNUMMER ITEM-NO.	SEITE PAGE	ARTIKELNUMMER ITEM-NO.	SEITE PAGE	ARTIKELNUMMER ITEM-NO.	SEITE PAGE
50012233	238	50408828	179	50410733T	202
50012234	238	50408833	179	50410734	192
50012328	239	50408834	179	50410734T	202
50012333	239	50408915	184	50410928	192
50012334	239	50408928	184	50410933	192
50012528	233	50408933	184	50410934	192
50012533	233	50408934	184	50411028	193
50012534	233	50409015	185	50411028T	203
50012628	162	50409028	185	50411033	193
50012633	162	50409033	185	50411033T	203
50012634	162	50409034	185	50411034	193
50012728	176	50409128	226	50411034T	203
50012733	176	50409132	226	50411228	193
50012734	176	50409133	226	50411233	193
50012828	196	50409134	226	50411234	193
50012833	196	50409915	183	50411328	194
50012834	196	50409928	183	50411328T	204
50013030	213	50409933	183	50411333	194
50015531	225	50409934	183	50411333T	204
50324631	224	50410015	186	50411334	194
50407615	180	50410028	186	50411334T	204
50407628	180	50410033	186	50411528	194
50407633	180	50410034	186	50411533	194
50407634	180	50410130	212	50411534	194
50407715	181	50410230	214	50411628	195
50407728	181	50410328	169	50411628T	205
50407728T	182	50410333	169	50411633	195
50407733	181	50410334	169	50411633T	205
50407733T	182	50410428	171	50411634	195
50407734	181	50410433	171	50411634T	205
50407734T	182	50410434	171	50411828	195
50408615	177	50410528	168	50411833	195
50408628	177	50410533	168	50411834	195
50408633	177	50410534	168	50411911	222
50408634	177	50410628	170	50411913	220
50408715	178	50410633	170	50411914	220
50408728	178	50410634	170	50411922	222
50408733	178	50410728	192	50412011	223
50408734	178	50410728T	202	50412013	221
50408815	179	50410733	192	50412014	221

## INDEX

ARTIKELNUMMER ITEM-NO.	SEITE PAGE	ARTIKELNUMMER ITEM-NO.	SEITE PAGE	ARTIKELNUMMER ITEM-NO.	SEITE PAGE
50412022	223	50990190	93, 267, 269, 273	6#9830xx2	77
50412128	232	50990191	93, 267, 269, 287	6#9836xx	81
50412133	232	50990207	245	6#9840xx2	77
50412134	232	50990221	245	6#9927xx2	77
50412228	238	50990227	246	6#9930xx2	77
50412233	238	50990291	93, 267, 269, 273	6#9936xx	81
50412234	238	5099074X	244	6#9940xx2	77
50412328	239	5099082X	244	62379002	93
50412333	239	5099085X	244	62379003	93
50412334	239	50991800	243	62379004	93
50412528	233	50999002	131	62379005	93
50412533	233	50999003	133	62379006	93
50412534	233	50999009	132	62379007	93
50412628	162	51982001	246	62379008	93
50412633	162	51982002	246	62379009	93
50412634	162	51990002	246	62388028	335
50412728	176	51991002	246	62388035	157
50412733	176	51992002	246	62389300	247
50412734	176	51992009	246	6238996#	285, 287
50412828	196	6#3327xx2	77	62394111	323
50412828T	206	6#3330xx2	77	62394112	323
50412833	196	6#3336xx	81	62394113	323
50412833T	206	6#3340xx2	77	62394115	323
50412834	196	6#3427xx2	77	62394121	323
50412834T	206	6#3430xx2	77	62394122	323
50412928	196	6#3436xx	81	6239413#	323
50412933	196	6#3440xx2	77	62394141	323
50412934	196	6#5031xx	79	62394143	273, 323
50413030	213	6#5431xx	79	62394145	327
50510531	197	6#6627xx2	77	62394148	323
50510531T	207	6#6630xx2	77	62394151	327
50602531	225	6#6636xx	81	62394152	327
50990007	245	6#6640xx2	77	62394153	327
50990013	247	6#6727xx2	77	62394155	327
50990014	247	6#6730xx2	77	62394160	319
50990015	247	6#6736xx	81	62394161	319
50990021	245	6#6740xx2	77	62394162	319
50990027	246	6#9031xx	79	62394163	319
50990090	93, 267, 269, 273	6#9431xx	79	62394164	319
50990091	93, 267, 269	6#9827xx2	77	62394165	319



ARTIKELNUMMER ITEM-NO.	SEITE PAGE	ARTIKELNUMMER ITEM-NO.	SEITE PAGE	ARTIKELNUMMER ITEM-NO.	SEITE PAGE
62394166	319	62398310	289	62398811	303
6239590#	285	62398311	289	62398812	303
6239690#	285, 287	62398312	289	62398813	303
62397000	263, 265, 267, 269, 273, 275, 277, 279, 281, 283, 283, 285, 287, 289, 291, 293, 295, 299, 301, 303, 305, 307, 309, 311, 313, 315, 317, 323, 327, 331, 334	62398401	281	62398815	303
62397002	271	62398402	281	62398817	303, 307
62397341	283	62398403	281	62398818	303
62397350	283	62398405	281	6239882#	303
62397351	283	62398502	271	6239884#	295, 301, 303, 307
62397352	283	62398505	271	6239885#	295, 301, 303, 307, 323, 327
62397353	283	62398510	271	62398861	313
62397355	283	62398520	271	62398862	313
62397360	283	62398529	271	62398863	313
62397361	283	62398530	271	62398865	313
62397362	283	62398605	267	62398866	313
62397363	283	62398606	269	62398868	313
62397365	283	62398613	269	6239887#	313, 315
6239790#	285, 287	62398614	267	62398876	313, 317
62398101	289	62398761	299	62398878	313, 315
62398102	289	62398762	299	62398891	315
62398103	289	62398763	299	62398892	315
62398105	289	62398765	299	62398893	315
62398112	331	62398767	299	62398895	315
62398113	331	62398771	305	62398896	315
62398132	331	62398772	305	62398897	315
62398133	331	62398773	305	6239890#	285, 287
62398152	331	62398775	305	6239891#	313, 315
62398153	331	62398777	305	62398916	313, 315
62398162	331	6239878#	305	6239892#	313, 315
62398163	331	62398791	307	6239893#	313, 315
62398172	331	62398792	307	62398941	309
62398173	331	62398792	307	62398942	309
623981XX	70, 70	62398793	307	62398943	309
6239820#	289, 291	62398795	307	62398945	309
6239821#	289, 291	62398801	295, 303, 309, 311, 313, 317	62398946	309
6239822#	289, 291	62398802	293, 303, 305, 313, 315, 317, 323, 327	62398947	309
6239823#	309, 311	62398803	293, 303, 305, 307, 313, 315, 317, 323, 327	6239895#	309, 311
6239830#	289	62398804	317	6239896#	309, 311
		62398806	285, 289, 293, 295, 299, 301, 303, 305, 309, 311, 313, 315, 317, 323, 327	6239897#	309, 311
		62398807	323	62399081	247
				62399101	269

## INDEX

ARTIKELNUMMER ITEM-NO.	SEITE PAGE	ARTIKELNUMMER ITEM-NO.	SEITE PAGE	ARTIKELNUMMER ITEM-NO.	SEITE PAGE
62399102	269	6239935#	269, 271, 273, 275	62399531	279
62399103	269	6239936#	267, 269, 273, 275, 277	62399532	279
62399105	269	62399369	267, 269, 273, 275, 277	62399533	279
62399110	275	6239937#	267, 269, 271, 273, 275, 277, 279, 281, 283, 307	62399535	279
62399111	275	6239939#	267, 269	62399536	279
62399112	275	62399396	267	62399591	334
62399113	275	62399397	269	62399592	334
62399115	275	6239940#	267, 269, 271, 273, 275, 277, 279, 281, 283	62399593	334
6239912#	275	62399419	291	62399595	334
62399127	275	62399420	291	62399603	269
62399146	271	62399421	291	62399604	267
62399147	271	62399422	291	62399605	273
62399148	271	62399423	291	62399606	273
62399149	271	62399425	291	62399607	273
62399201	267	62399431	287	62399608	269
62399202	267	62399432	287	62399609	267
62399203	267	62399433	287	6239962#	309, 311
62399205	267	62399435	287	62399626	309
62399241	263	62399437	287	62399627	311
62399242	263	62399438	287	62399641	311
62399243	263	62399448	287	62399642	311
62399245	263	62399461	277	62399643	311
62399247	263	62399462	277	62399645	311
6239925#	263, 265	62399463	277	62399646	311
62399256	263	62399465	277	62399647	311
62399257	263	62399466	277	62399648	309, 311
6239926#	263, 265	62399467	277	6239965#	311
62399271	265	62399471	334	6239966#	309, 311
62399272	265	62399472	334	6239967#	311
62399273	265	62399473	334	6239968#	309, 311
62399275	265	62399475	334	6239969#	299, 305
62399276	265	62399487	83, 287	62399705	273
62399277	265	62399488	83, 287	62399741	317
6239928#	263, 265	62399489	83, 287	62399742	317
6239930#	267, 269, 271, 273, 275, 277, 279, 281, 283	62399490	83	62399743	317
6239931#	267, 269, 271, 273, 275, 277, 283	62399501	273	62399745	317
6239932#	275, 279	62399502	273	62399747	317
6239933#	267, 275, 277, 279, 281	62399503	273	62399748	317
6239934#	267, 275, 277, 279, 281	62399505	273	62399749	317
				6239975#	317

ARTIKELNUMMER ITEM-NO.	SEITE PAGE	ARTIKELNUMMER ITEM-NO.	SEITE PAGE	ARTIKELNUMMER ITEM-NO.	SEITE PAGE
6239976#	317	62399905	285	624746273	119
6239977#	317	62399906	281, 285, 289, 295, 299, 301, 309, 311	624746403	119
6239978#	317	62399908	285, 289, 295, 309, 311	624821273	119
62399786	317	62399912	285	624821403	119
62399787	317	62399914	281, 285, 289	624848273	119
62399788	303, 311, 313, 317	62399916	281, 285	624848403	119
6239979#	293	62399917	281	624933273	117
62399796	293	62399918	285, 289	624933403	117
62399811	295	62399919	285, 289, 295, 299, 301, 307, 309, 311	62513000	123, 125, 127, 129
62399812	295	62399920	285, 289	62513215	123
62399813	295	62399934	275, 279, 307	62513226	123
62399815	295	62399935	285, 289	62513227	123
62399816	295, 299, 301, 307, 309	62399936	285, 289, 295, 299, 301, 307, 309, 311	62513233	123
62399817	295, 299, 301, 307, 309	62399962	285	62513315	123
6239982#	295, 299, 301, 303, 305, 307, 323, 327	62399963	285	62513326	123
62399827	295	62403330	121	62513327	123
62399828	295	62407330	121	62513333	123
62399829	295	62411330	121	62513515	123
62399831	301	62412330	121	62513526	123
62399832	301	62440001	119	62513527	123
62399833	301	62440004	119	62513533	123
62399835	301	62440011	117	62513615	123
62399837	301	62440012	117	62513626	123
62399838	301	62440013	117	62513627	123
6239984#	295, 299, 301, 303, 305, 307	62440014	117	62513633	123
62399846	295, 299, 301, 303, 305, 307	62440015	117	62513715	123
6239985#	295, 299, 301, 303, 305, 307, 323, 327	624415273	119	62513726	123
6239986#	295, 299, 301, 303, 305, 307, 323, 327	624415403	119	62513727	123
6239987#	295, 299, 301, 303, 305, 307, 323, 327	624446273	119	62513733	123
62399881	293	624446403	119	62513815	123
62399882	293	624521273	119	62513826	123
62399883	293	624521403	119	62513827	123
62399885	293	624548273	119	62513833	123
62399886	293	624548403	119	62514015	129
6239989#	293	624633274	117	62514026	129
62399901	285	624633404	117	62514027	129
62399902	285	624715273	119	62514033	129
62399903	285	624715403	119	62514115	129
				62514126	129
				62514127	129

## INDEX

ARTIKELNUMMER ITEM-NO.	SEITE PAGE	ARTIKELNUMMER ITEM-NO.	SEITE PAGE	ARTIKELNUMMER ITEM-NO.	SEITE PAGE
62514133	129	62515626	127	627#26114	109
62514215	129	62515627	127	627#26115	109
62514226	129	62515633	127	627#26116	108
62514227	129	62515815	127	627#2620	103
62514233	129	62515826	127	627#26201	105
62514315	129	62515827	127	627#26203	108
62514326	129	62515833	127	627#26204	109
62514327	129	62515915	127	627#26205	109
62514333	129	62515926	127	627#26206	108
62514415	129	62515927	127	627#2632	103
62514426	129	62515933	127	627#26321	105
62514427	129	62517000	123, 125, 127, 129	627#26323	108
62514433	129	62517001	123, 125, 127, 129	627#26324	109
62514515	129	62517600	352	627#26325	109
62514526	129	62517700	361	627#26326	108
62514527	129	62517800	361	627#2647	103
62514533	129	62519900	361	627#26471	105
62515015	127	62519901	123, 125, 127, 129	627#26473	108
62515026	127	62519902	123, 125, 127, 129	627#26474	109
62515027	127	62519903	359, 360	627#26475	109
62515033	127	62519908	123, 125, 127, 129	627#26476	108
62515115	127	62524215	125	627#2811	103
62515126	127	62524226	125	627#28111	105
62515127	127	62524227	125	627#28113	108
62515133	127	62524233	125	627#28114	109
62515215	127	62524315	125	627#28115	109
62515226	127	62524326	125	627#28116	108
62515233	127	62524327	125	627#2820	103
62515267	127	62524333	125	627#28201	105
62515301	130	62534215	125	627#28203	108
62515302	130	62534226	125	627#28204	109
62515305	130	62534227	125	627#28205	109
62515307	130	62534233	125	627#28206	108
62515310	130	62534315	125	627#2832	103
62515311	130	62534326	125	627#28321	105
62515314	130	62534327	125	627#28323	108
62515401	130	62534333	125	627#28324	109
62515403	130	627#2611	103	627#28325	109
62515407	130	627#26111	105	627#28326	108
62515615	127	627#26113	108	627#2847	103

ARTIKELNUMMER ITEM-NO.	SEITE PAGE	ARTIKELNUMMER ITEM-NO.	SEITE PAGE	ARTIKELNUMMER ITEM-NO.	SEITE PAGE
627#28471	105	627#36256	108	63500041	271
627#28473	108	62700050	95, 97	63500042	271
627#28474	109	62700051	99, 101	63500043	271
627#28475	109	62700121	103, 105, 115	63500050	243
627#28476	108	62700122	111, 113	65000012	247
627#3125	103	62772610	111	65000013	247
627#31251	105	627726101	113	65000015	247
627#31253	108	62772620	111	65300160	275, 287, 307
627#31254	109	627726201	113	65400100	285, 289, 295, 299, 309, 311
627#31255	109	62772635	111	65400150	285, 289, 295, 299, 309, 311
627#31256	108	627726351	113	65400170	293, 303, 305
627#3311	103	62772810	111	66000059	347
627#33111	105	627728101	113	66000124	352
627#33113	108	62772820	111	66000128	352
627#33114	109	627728201	113	66000130	355
627#33115	109	62772835	111	66000131	352
627#33116	108	627728351	113	66000212	355
627#3320	103	62773310	111	66000213	353
627#33201	105	627733101	113	66000214	353
627#33203	108	62773320	111	66000215	353
627#33204	109	627733201	113	66000216	353
627#33205	109	62773335	111	66000217	353
627#33206	108	627733351	113	66000218	353
627#3332	103	62782603	115	66000219	353
627#33321	105	62782604	115	66000220	353
627#33323	108	62782803	115	66000221	355
627#33324	109	62782804	115	66000222	352
627#33325	109	62783303	115	66000230	355
627#33326	108	62783304	115	66000231	352
627#3347	103	62783603	115	66000232	352
627#33471	105	62783604	115	66000233	352
627#33473	108	63100002	357	66000312	352
627#33474	109	63100004	357	66000313	352
627#33475	109	63100006	357	66000314	352
627#33476	108	63100008	357	66000315	352
627#3625	103	63100110	357	66000316	352
627#36251	105	63300010	246, 357	66000317	352
627#36253	108	63500022	71	66000324	359
627#36254	109	63500030	71	66000333	360
627#36255	109	63500040	271	66000374	343

## INDEX

ARTIKELNUMMER ITEM-NO.	SEITE PAGE	ARTIKELNUMMER ITEM-NO.	SEITE PAGE	ARTIKELNUMMER ITEM-NO.	SEITE PAGE
66000378	343	66003060	353	69182647	95
66000384	343	66003120	353	691826471	97
66000434	345	66004100	358, 361	69182811	95
66000444	345	66004154	355	691828111	97
66000465	341	66004260	358	69182820	95
66000469	341	66004400	358	691828201	97
66000500	352	66004401	358	69182832	95
66000574	345	66004407	354	691828321	97
66000650	353	66004415	354	69182847	95
66000651	353	66004432	356	691828471	97
66000652	353	66004434	353	69183311	95
66000653	354	66004680	358	691833111	97
66000654	355	66004750	352	69183320	95
66000655	353	66004758	355	691833201	97
66000656	354	66004806	355	69183332	95
66000657	353	66004815	355	691833321	97
66000658	354	66004824	355	69183347	95
66000659	353	66004832	355	691833471	97
66000660	354	66007006	360	69222710	99
66000703	357	66007413	361	692227101	101
66000704	357	66100027	245	69222720	99
66000705	356	66312405	95, 97, 99, 101	692227201	101
66000706	356	66312410	95, 97, 99, 101	69222735	99
66000707	356	66313203	71	692227351	101
66001012	352	66313210	71	69223010	99
66001075	352	66313230	71	692230101	101
66001141	361	66313403	71	69223020	99
66001143	361	66313410	71	692230201	101
66001144	361	66313430	71	69223035	99
66001145	361	66313503	71	692230351	101
66001212	355	66313510	71	69224010	99
66001600	357	66313530	71	692240101	101
66001610	357	66600180	359	69224020	99
66001611	357	66600181	360	692240201	101
66002412	352	69182611	95	69224035	99
66002424	353	691826111	97	692240351	101
66002432	353	69182620	95	LEDKAB34	357
66002460	353	691826201	97	LEDKAB41	357
66003007	346	69182632	95	LEDTREIB10	359
66003008	346	691826321	97	LEDTREIB13	359

ARTIKELNUMMER ITEM-NO.	SEITE PAGE	ARTIKELNUMMER ITEM-NO.	SEITE PAGE	ARTIKELNUMMER ITEM-NO.	SEITE PAGE
LEDTREIB14	360	LEDTREIB53	360	LEDTREIB67	361
LEDTREIB17	359	LEDTREIB59	359	NT64024030	353
LEDTREIB32	360	LEDTREIB61	360		
LEDTREIB38	360	LEDTREIB66	358		

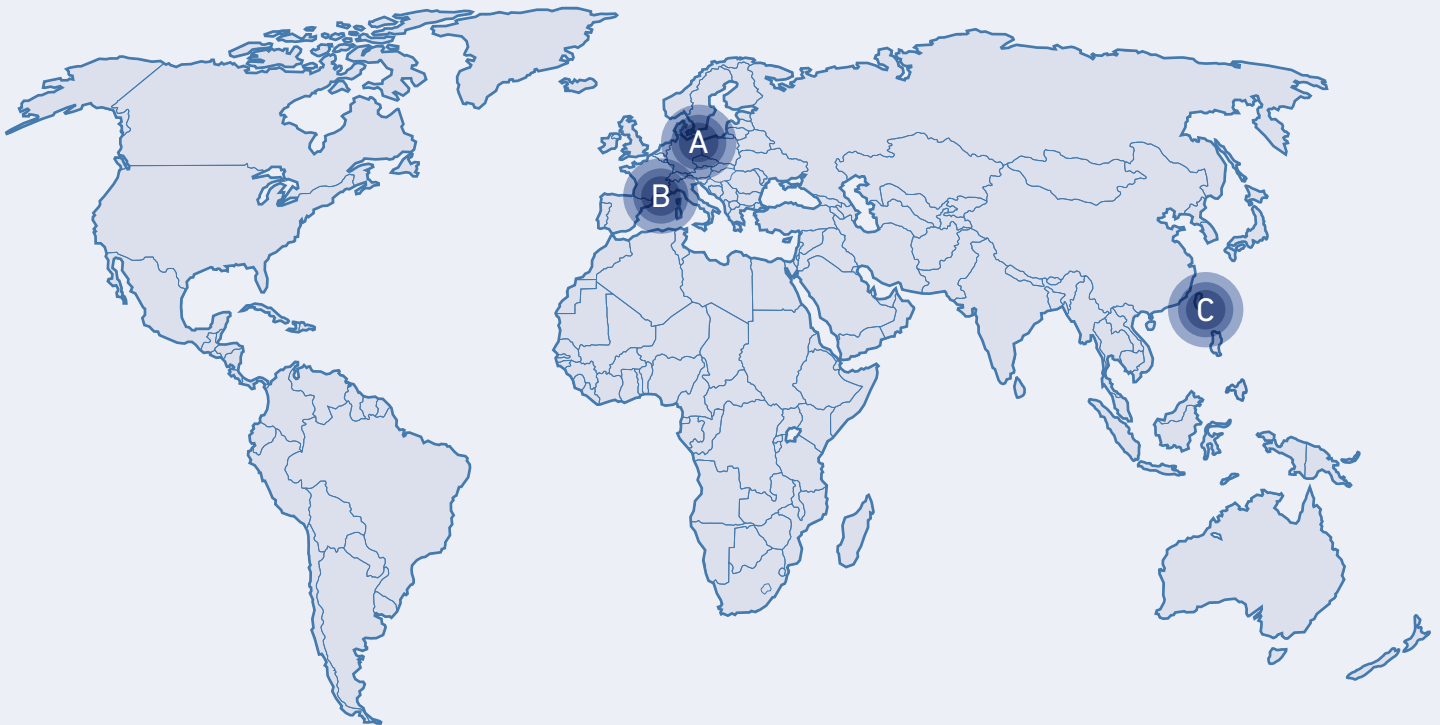

**INTERNATIONAL SALES**

Josef Barthelme GmbH & Co. KG  
Oedenberger Straße 149  
90491 Nürnberg  
T +49 911 42476 77  
E sales@barthelme.de

[KONTAKTE DEUTSCHLAND |  
ÖSTERREICH SIEHE SEITE 386]  
[CONTACTS GERMANY |  
AUSTRIA SEE PAGE 386]



**SWITZERLAND**

Barthelme Schweiz GmbH  
Steinackerstraße 10  
8902 Urdorf  
T +41 43 818 71-01  
F +41 43 818 71-02  
E info@barthelme.ch



**TAIWAN**

Barthelme Taiwan Ltd.  
13F-1, No. 37, Sec. 2, Sanmin Rd  
220 Taipei  
T +886 2 2951 9333  
F +886 2 2955 1069  
E taiwan@barthelme.de



**AUSTRALIA**

KODA Lighting Pty Ltd.  
Unit 21, 198-222 Young Street  
Waterloo NSW 2017  
T +61 2 9699 6007  
E info@kodalighting.com.au

**GERMANY (MARKET MARITIME)**

bluleu LED Solutions GmbH &  
Co. KG  
Hauptstraße 51b  
30982 Pattensen-Schulenburg  
T +49 5069 48025-10  
F +49 5069 48025-11  
E info@bluleu.de

**HUNGARY**

Rio Lámpastúdió Kft.  
Margit u. 114,  
1165 Budapest  
T +36 1 323 1637  
E lampa@t-online.hu

**ITALY**

(LOMBARDIA, PIEMONTE, VAL D'AOSTA,  
LIGURIA, MARCHE, ABRUZZO, PUGLIA, SICILIA)  
D.A.D.A. SYSTEM S.R.L.  
Via Cadorna 40/42  
20032 Cormano (MI)  
T +39 02 84269630  
E info@lightsolution.it

**MEXICO**

GTEC ILUMINACIÓN S.A. DE C.V.  
Palo Alto 66  
Del. Cuajimalpa de Morelos  
05110 Mexico City  
T +52 5525910363  
E naty.cervantes(at)g-tec.com.mx

**SAUDI ARABIA**

ViaLighting  
P.O. Box 4146  
Riyadh 12384  
T +966 114 57 57 57  
E info@vialighting.com

**UNITED KINGDOM**

Engineered 4 Projects Limited  
8a Fanton Hall  
Wickford, Essex, SS12 9JF  
T + 44 1268 572655  
E sales@engineered4projects.com

**BELGIUM**

HUPPERTZ nv/sa  
Golden Hope Straat 35 B  
1620 Drogenbos  
T +32 2 334 3436  
E info@huppertz.be

**GREECE**

Elektromeleti Audio Design HD LTD  
29 Epeirou Street  
Chalandri 152 31  
Athens  
T +330 210 6827305  
E info@elektromeleti.com

**ICELAND**

Jóhann Ólafsson & Co  
Krókhálsi 3  
IS 110 Reykjavík  
T +354 533 1900  
F +354 533 1901  
E sala@olafsson.is

**ITALY**

(VENETO, FRIULI VENEZIA GIULIA, TRENTINO ALTO ADI-  
GE, EMILIA ROMAGNA, TOSCANA, LAZIO, CAMPANIA)  
S.I.L.E. s.n.c.  
Via Luigi Scattolin 5  
31055 Quinto di Treviso (TV)  
T +39 0422 470614  
E info@glip.it

**NORWAY**

Sale and Distribution  
Nortronic AS  
Skiveien 6  
1400 Kolbotn  
T +47 66 81 38 60  
E firmapost@nortronic.no

**SINGAPORE**

Koizumi Lighting Singapore Pte. Ltd  
41 Ubi Crescent  
408588 Singapore  
T +65 6747 7116  
E sales@koizumi.sg

**FRANCE**

(PROVENCE-ALPES-CÔTE D'AZUR)  
Elumin Sarl  
29 Route de la Wantzenau  
67800 Hoenheim  
T +33 39020 0645  
E elumin@elumin.fr

**HONG KONG & MACAO**

SPL Lighting (HK) Co. Ltd.  
1401 Harbour Centre,  
25 Harbour Road  
Wanchai Hong Kong  
T +852 3529 5132  
E info@splighting.com.hk

**INDIA**

Innovative Lighting Designs Ltd.  
D-14/9, 1st Floor,  
Okhla Industrial Area Phase-I  
110020 New Delhi  
T +91 11 41406716  
E info@ildlimited.com

**LUXEMBOURG**

SensLight S.a.r.l.  
19, rue Eugène Ruppert  
2453 Luxembourg  
T +352 266 49494  
E office@senslight.lu

**NORWAY**

Project Design  
Concept Design AS  
Pilestredet 75C  
0354 Oslo  
T +47 22 56 13 10  
E fredrik@conceptdesign.no

**SPAIN**

NOON light solutions  
Carrer d'En Garriga 215  
08912 Badalona  
T +34 670 420 420  
E info@noonlighting.es

**JOSEF BARTHELME GMBH & CO. KG**

T +49 911 42476 0  
F +49 911 42476 66  
E info@barthelme.de

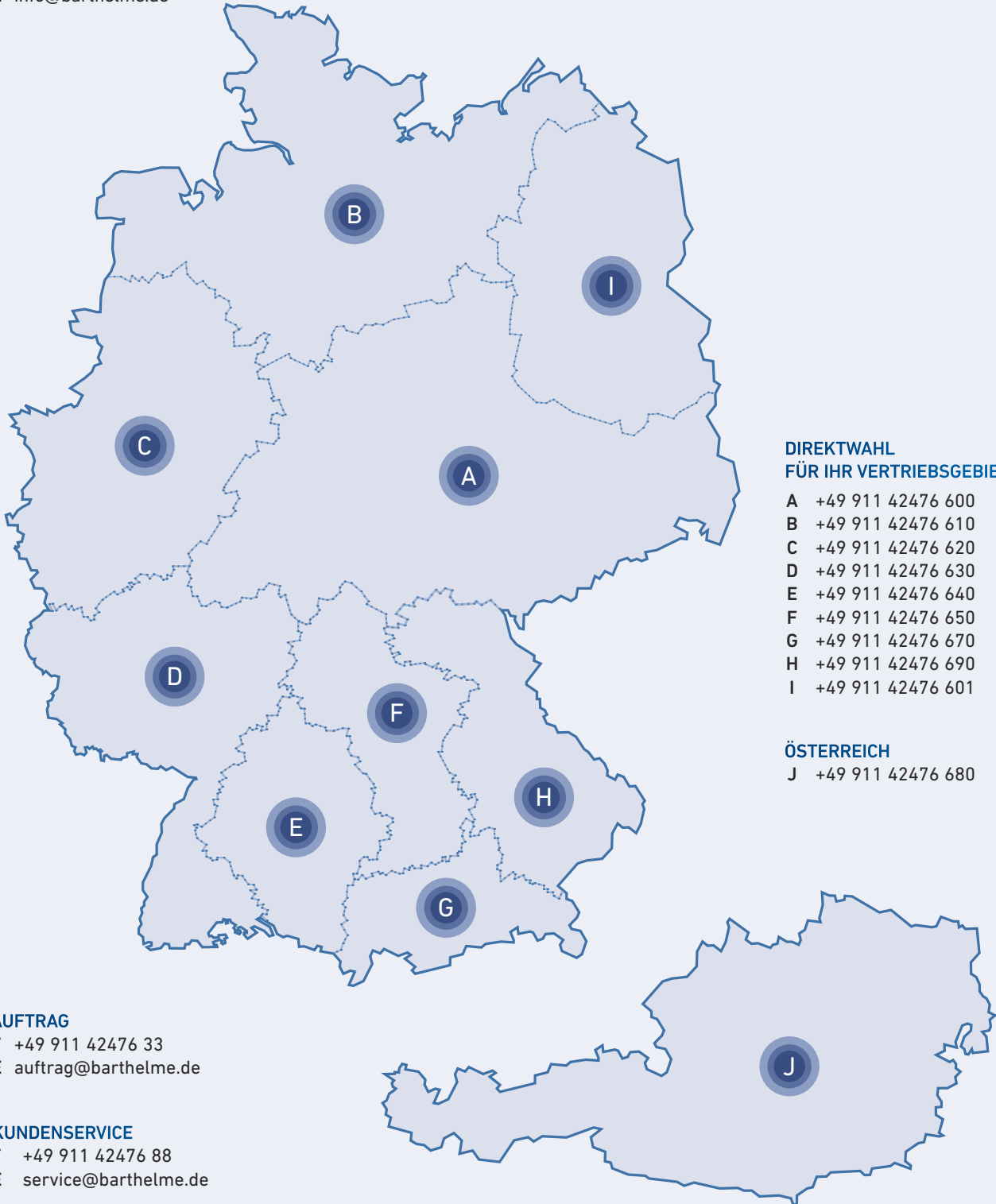

**AUFTRAG**

T +49 911 42476 33  
E auftrag@barthelme.de

**KUNDENSERVICE**

T +49 911 42476 88  
E service@barthelme.de

**VERTRIEB & TECHNIK DEUTSCHLAND & ÖSTERREICH**

T +49 911 42476 55  
E anfrage@barthelme.de



**JOSEF BARTHELME GMBH & CO. KG**

Oedenberger Straße 149 | 90491 Nürnberg | Germany

T +49 911 42476 0 F +49 911 42476 66 E info@barthelme.de

[www.barthelme.de](http://www.barthelme.de)

---

